

Bedienungsanleitung F 300



Sehr geehrter Analog-Freund,

vielen Dank, dass Sie sich für ein Gerät aus dem Hause REKKORD entschieden haben ein Qualitätsprodukt handgefertigt im Schwarzwald!

Bitte nehmen Sie sich einige Minuten für diese Bedienungsanleitung Zeit, um Ihren neuen Plattenspieler kennenzulernen und ihn sicher, technisch einwandfrei und akustisch optimal aufzustellen und anzuschließen.

Bei sachgemäßer Behandlung wird Sie dieser Plattenspieler viele Jahre mit feinsten analogen Klängen verzaubern.

Wir wünschen Ihnen viele wunderbare musikalische Momente mit REKKORD.



Home Tech Plus
Anne Frank Str. 8
68519 Viernheim
Telefon: **06204 / 92 98 035**
E-Mail: info@hometech.plus
Webseite: www.hometech.plus
IHR **FACHHÄNDLER** MIT DEM **PLUS** AN **LEISTUNG**
HIFI + HIGT-END + TV + MULTIROOM

REICHMANN AudioSysteme

KONZENTRATION AUF DAS WESENTLICHE.

07728-1064 INFO@REICHMANN-AUDIOSYSTEME.DE
WWW.REICHMANN-AUDIOSYSTEME.DE

Aufstellung des Gerätes und Vorsichtsmaßnahmen

Achten Sie vor der Inbetriebnahme des Plattenspielers auf die korrekte Spannung entsprechend der Ihnen zur Verfügung stehenden Stromversorgung.

Grundlegende Sicherheitshinweise: **GEFAHR!**

Da das Gerät mit elektrischem Strom betrieben wird, ist es wichtig, folgende Sicherheitshinweise zu beachten:

- Gerät nicht mit nassen bzw. feuchten Händen berühren.
- Den Netzstecker nicht mit feuchten Händen berühren.
- Den Netzstecker immer am Stecker selbst aus der Steckdose ziehen. Niemals am Kabel ziehen.
- Bei Defekten des Gerätes wenden Sie sich bitte an Ihren Händler oder den deutschen REKKORD Vertrieb, Fa. REICHMANN AudioSysteme.
- Zum Verschieben bzw. Verstellen des Gerätes nicht am Netzanschlusskabel ziehen.
- Netz-Verlängerungen oder mehrere Mehrfachsteckdosen hintereinander sind zu vermeiden.

Nehmen sie alle Audioverbindungen ausschließlich bei getrenntem Netz vor. Verlegen Sie alle zum Plattenspieler führenden Kabel derart, dass sie nicht gequetscht werden, Strom und Audiokabel sich möglichst nicht kreuzen und keine Stolperfallen entstehen.

Positionieren Sie den Plattenspieler auf einer waagerechten, stabilen Oberfläche. Vermeiden Sie möglichst direkte Sonneneinstrahlung. Trennen Sie den Plattenspieler bei Wassereintritt sofort vom Stromnetz und verbringen sie es zu einer autorisierten Fachwerkstatt.

Im Inneren des Plattenspielers befinden sich keine vom Benutzer zu wechselnden oder zu wartenden Bauteile, öffnen Sie das Gehäuse daher nicht. Hinweis: Durch unbefugtes Öffnen erlischt jeglicher Garantieanspruch.

Trennen Sie den Plattenspieler bei Gewitter bzw. bei Blitzschlag vom Netz.

Entfernen Sie Staub oder Schmutz niemals mit chemischen Reinigern oder Polituren. Verwenden Sie ausschließlich weiche Tücher, zur Reinigung der Oberfläche.

Achten Sie beim Abwischen mit Hilfe eines Tuches darauf, dass der Tonarm sich nicht versehentlich aus seiner Ruheposition bewegt. Insbesondere empfehlen wir zur Reinigung des Plattenspielers, den Nadelschutz anzubringen.

Bedienelemente und Anschlüsse

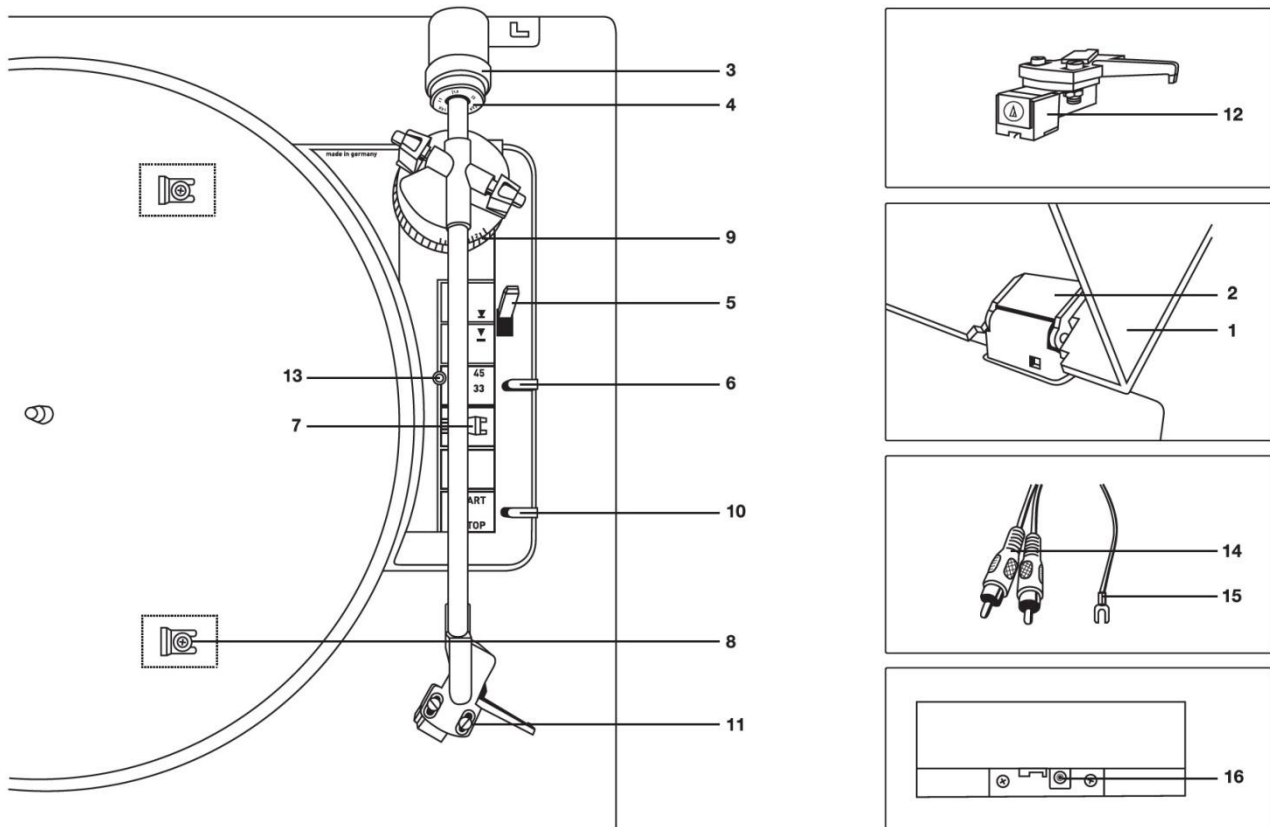

- 1 Abdeckhaube
- 2 Scharnier
- 3 Tonarm-Balancegewicht
- 4 Tonarmaufkraft-Einstellung
- 5 Lifthebel
- 6 Drehzahleinstellung
- 7 Tonarmstütze
- 8 Transportsicherung
- 9 Antiskating
- 10 Start-Stop-Taste

- 11 Befestigungsschrauben für Tonabnehmer
- 12 Abtastnadel
- 13 Justierschraube Tonarmaufsetzpunkt
- 14 Tonabnehmerkabel
- 15 Masseleitung (mit dem Masseanschluss an der Verstärkerrückseite verbinden)
- 16 Anschlußbuchse für Netzgerät

Bedienelemente und Anschlüsse

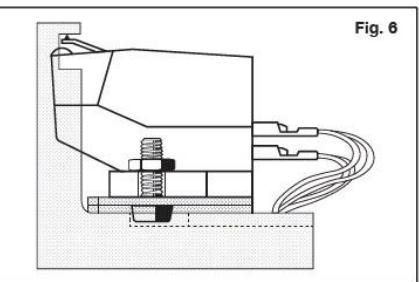
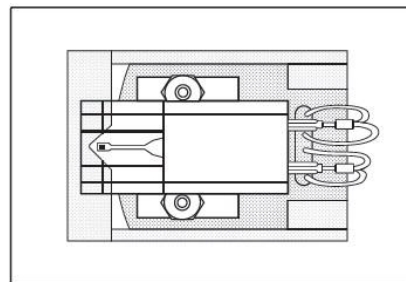
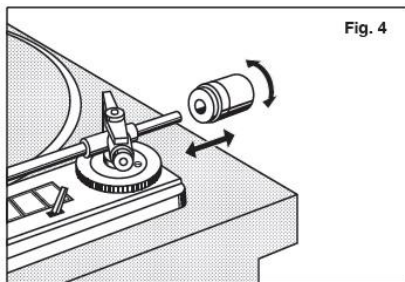
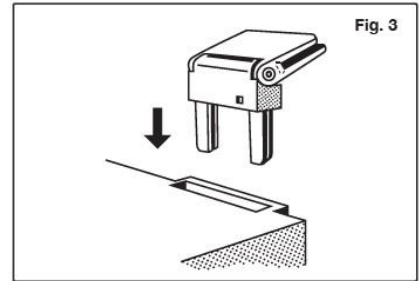
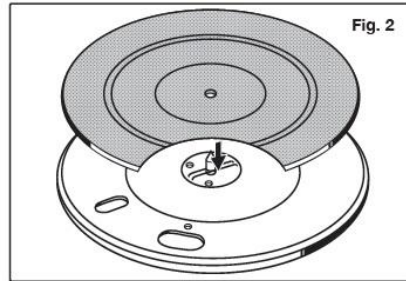
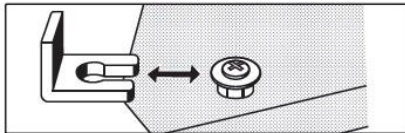
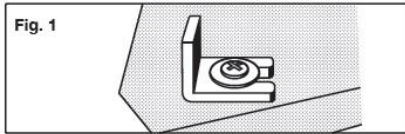

Aufstellung und Montage der Staubschutzhaube

Entnehmen Sie das Gerät und alle Zubehörteile der Verpackung. Bitte bewahren Sie alle Verpackungsteile für einen eventuellen späteren Transport auf. Entfernen Sie durch seitlichen Druck die beiden Transportsicherungen (8 - Fig. 1). Plattenteller aufsetzen und die in der Mitte des Plattentellers angebrachte Sicherung nach unten drücken, bis sie in die Rille der Plattentellerachse einrastet (Fig. 2). Plattentellerbelag auflegen. Scharniere (2) in die dafür vorgesehenen Aussparungen einstecken (Fig. 3). Schieben Sie die Abdeckhaube (1) parallel zu der Stellung der Scharniere 2 (Öffnungswinkel ca. 60°) satt in diese ein. In dieser Stellung lässt sich die Abdeckhaube jederzeit wieder abnehmen.

Bitte beachten Sie, dass die Staubschutzhaube von den Scharnierfedern in geschlossener und komplett geöffneter Stellung gehalten wird. Gleichzeitig helfen Ihnen die Federscharniere dabei, die Staubschutzhaube bequem mit nur einer Hand vollständig zu öffnen.

Tonarm ausbalancieren und einstellen

1. Antiskating-Einrichtung (9) entgegen dem Uhrzeigersinn bis an Anschlag drehen und den Nadelschutz abziehen.
2. Tonarm-Balancegewicht (3) auf den Tonarm drehen (Fig. 4). Tonarm entriegeln und über die Tonarmablage nach innen schwenken. Lifthebel (5) in abgesenkte Stellung bringen. Dabei Tonarm festhalten.
3. Tonarm durch Drehen des Balancegewichts exakt ausbalancieren. Der Tonarm ist exakt ausbalanciert, wenn er frei schwebt.
4. Tonarm auf die Stütze zurückführen. Tonarm-Balancegewicht festhalten und das vordere Rad mit der Skaleneinteilung (4) auf „0“ drehen (dazu muss die „0“ exakt über der Markierung im Tonarmrohr stehen). Jetzt das komplette Gewicht entgegen dem Uhrzeigersinn verdrehen, bis die gewünschte Auflagekraft eingestellt ist. Die empfohlene Auflagekraft für den serienmäßig eingebauten Tonabnehmer beträgt 20,0 mN. Dies entspricht der Skaleneinstellung 2,0.

Antiskating einstellen

Richten Sie sich bei der Einstellung des Antiskating bitte nach unten stehender Gegenüberstellung. Links die erforderliche Auflagekraft – rechts der entsprechend einzustellende Wert für das Antiskating.

Auflagekraft	Antiskating-Einstellung (9)
1,00 = 10,0 mN	1,00
1,25 = 12,5 mN	1,25
1,50 = 15,0 Nm	1,50
1,75 = 17,5 mN	1,75
2,00 = 20,0 mN	2,00
2,50 = 25,0 mN	2,50
3,00 = 30,0 mN	3,00

Anschluss an den Verstärker

Verbinden Sie die RCA-(Cinch)-Stecker des Phonokabels (14) mit dem Phono-Magnet-Eingang des Verstärkers oder Vorverstärkers (rot = rechter Kanal / weiß oder schwarz = linker Kanal). Den Masseanschluss (15) bitte an die Masseschraube des Verstärkers oder Vorverstärkers anschließen.

Anschluss des Netzgerätes

Das mitgelieferte Netzgerät wird an die Anschlussbuchse (16) auf der Rückseite des Gerätes angeschlossen. Verbinden Sie nun das Netzteil mit Ihrer Netzsteckdose.

Automatischer Start, Drehzahlauswahl 33/45

Entsprechend der aufgelegten Schallplatte muss die Drehzahl gewählt werden. Mit der Wahl der Plattentellerdrehzahl 33 oder 45 U/min (6) wird automatisch auch der Plattendurchmesser für den automatischen Start vorgewählt. Nadelschutz für die Abtastnadel nach vorne abziehen und Taste (10) auf Start schieben. Der Tonarm setzt automatisch auf der Schallplatte auf.

HINWEIS

Bitte unterbrechen Sie keinesfalls die vollautomatischen Abläufe, die Ihr Plattenspieler nach Betätigen der Start-Taste durchführt. Damit vermeiden Sie, dass die hochpräzise mechanische Steuerung Schaden nehmen kann.

Manueller Start, Stop

Entsprechend der aufgelegten Schallplatte muss die Drehzahl gewählt werden. Wählen Sie mit dem Schalter (6) die Drehzahl 33 oder 45 U/min. Ziehen Sie den Nadelschutz nach vorne ab und bringen Sie den Lifthebel (5) in gehobene Stellung.

Nehmen Sie den Tonarm von der Tonarmstütze und schwenken Sie ihn über die Einlaufrille der Schallplatte. Der Tonarm wird jetzt mit dem Lifthebel (5) bedämpft und plattenschonend abgesenkt. Mit dem Lifthebel kann der Tonarm an jeder beliebigen Stelle - auch zur kurzzeitigen Spielunterbrechung - abgehoben werden (Lifthebel in gehobener Stellung). Der Plattenteller dreht sich weiter. Am Ende der Schallplatte wird der Tonarm automatisch zur Tonarmstütze zurückgeführt und das Gerät abgeschaltet. Sie können den Plattenspieler auch abschalten, indem Sie die Taste (10) auf Stop schalten, oder den Lifthebel (5) in gehobene Stellung bringen und den Tonarm auf die Tonarmstütze zurückführen.

HINWEIS

Bitte unterbrechen Sie keinesfalls die vollautomatischen Abläufe, die Ihr Plattenspieler am Ende der Schallplatte oder nach Betätigen der Stop-Taste durchführt. Damit vermeiden Sie, dass die hochpräzise mechanische Steuerung Schaden nehmen kann.

Montage und Justierung des Tonabnehmers

Wechsel des Tonabnehmersystems

Ziehen Sie zuerst die Anschlussleitungen am System vorsichtig mit einer Pinzette ab. Entfernen Sie die beiden Befestigungsschrauben und nehmen Sie das System ab. Das neue System zuerst nur leicht anschrauben und die Anschlussleitungen wieder auf die Anschlussstifte stecken, dabei die Farbkodierung beachten.

Rot rechter Kanal

Grün rechter Kanal Masse

Weiß linker Kanal

Blau linker Kanal Masse

Anstelle eines eingebauten Tonabnehmers kann ein anderer 1/2 Zoll-Tonabnehmer mit einem Eigengewicht von 3g bis 10 g eingebaut werden.

Justierung nach Tonabnehmerwechsel

Schieben Sie die beiliegende Montagelehre (Fig. 5) in den Systemträger. Die Montage ist korrekt, wenn die Abtastnadel, von oben betrachtet, in der V-förmigen Aussparung der Systemeinhaulehre steht. Von der Seite betrachtet, muss die Nadel im Bereich der rechteckigen Aussparung stehen (Fig. 5).

ACHTUNG!

Seien Sie bei diesem Vorgang sehr vorsichtig, damit nicht durch unabsichtliche Bewegung die Abtastnadel oder die Litzen beschädigt werden. Die dünnen Litzen können sehr leicht beschädigt werden. Bitte niemals am Schrumpfschlauch oder der Litze selber ziehen! Nach Beendigung der Systemmontage müssen die Befestigungsschrauben festgezogen werden.

F 300 – Technische Daten

Funktion:	vollautomatisch
Konzept:	Subchassis, gummigelagert
Antrieb:	Flachriemen (innenliegend)
Motor:	elektronisch geregelter DC-Motor
Gleichlaufschwankungen:	+/- 0,06 / 0,035 %WRMS / DIN
Rumpel-Fremdspannungsabstand:	48 dB (DIN 45500)
Rumpel-Geräuschspannungsabstand:	72 dB (DIN 45500)
Geschwindigkeiten:	33-1/3, 45 U/Min, per Wahlschalter umschaltbar
Plattenteller:	12" / 0,4 kg (Aluminium, antimagnetisch)
Tonarm:	8,3 Zoll, Aluminium, Ultra-Low-Mass
Effektive Tonarmlänge:	211 mm
Kröpfungswinkel:	26°
Überhang:	19,5 mm
Tangentialer Spurfehlwinkel:	0,15° / cm Rad.
Anti-Skating:	Feder, feinjustierbar
Endabschaltung:	automatisch
Kabelkapazität:	160 pF
Stromversorgung:	externes Netzteil 12 V / 100 mA
Abmessungen:	430 x 130 x 360 mm (B x H x T)
Gewicht:	6,0 kg
Ausführungen:	matt schwarz, silber eiche
Tonabnehmer:	AudioTechnica AT 91
Funktionsprinzip:	MM (Moving Magnet)
Ausgangsspannung:	3,5 mV (1 kHz 5 cm/sec)
Kanalgleichheit:	< 2.5 dB
Kanaltrennung:	> 18 dB (1kHz)
Frequenzgang:	20 - 20.000 Hz
Nadelnachgiebigkeit	20 µm/mN (statisch)
Nadelnachgiebigkeit	6,5 µm/mN (dynamisch, lateral)
Nadelschliff	konisch
empfohlene Abschlusskapazität:	100 bis 200 pF
Systemgewicht:	5,0 g

Technische und optische Änderungen jederzeit ohne Vorankündigung möglich.

Entsorgung / Umwelt



- Dieser Plattenspieler erfüllt alle geltenden EU-Richtlinien.
- Bei der Produktion dieses Plattenspielers wurde auf die Verwendung gefährlicher Stoffe im Sinne der geltenden EU-Richtlinien verzichtet.



DISPOSAL

The crossed out wheeled bin label that appears on the back panel of the product indicates that the product must not be disposed of as normal household waste. To prevent possible harm to the environment please separate the product from other waste to ensure that it can be recycled in an environmentally safe manner. Please contact local government office or retailer for available collection facilities.



DISPOSITION

La poubelle sur roulettes barrées X, qui apparaît en logo sur le panneau arrière du produit, indique que celui-ci ne doit pas être traité comme un déchet domestique commun. Afin de protéger l'environnement, ce produit électronique devra être géré séparément et donc recyclé selon les nouvelles normes Européennes Rohs concernant les déchets d'appareils électroniques. Prière de contacter les services concernés gouvernementaux ou votre point de vente pour l'élimination et l'enlèvement de déchets électroniques équipés de composants électroniques.



DISPOSAL

La etiqueta cruzada hacia fuera del compartimiento que aparece en el panel trasero del producto indica que el producto no se debe reciclar como basura normal de la casa. Para prevenir daños posible al ambiente separe por favor el producto de otras basura para asegurarse de que puede ser reciclada de una manera ambientalmente segura. Entre en contacto por favor a su oficina gubernamental local o a su minorista para las instalaciones disponibles de la colección.



RIFIUTI

L'etichetta del cassonetto barrato riportato sul retro dell'apparecchio indica che il prodotto non deve essere smaltito tramite la procedura normale di smaltimento dei rifiuti domestici. Per evitare eventuali danni all'ambiente, separare questo prodotto da altri rifiuti domestici in modo che possa venire riciclato in base alle procedure di rispetto ambientale. Per maggiori dettagli sulle aree di raccolta disponibili, contattate l'ufficio governativo locale od il rivenditore del prodotto.



FACHGERECHTE ENTSORGUNG:

Das auf der Geräterückseite angebrachte Label deutet darauf hin, dass das Produkt nicht mit konventionellem Hausmüll entsorgt werden darf. Um Schäden und Verschmutzungen an Umwelt und Mensch zu vermeiden, muss das Produkt fachgerecht entsorgt und von anderem Abfall getrennt werden. Wenden Sie sich bei Fragen hierzu an Ihren Fachhändler oder an eine öffentliche Informationsstelle.

AFVAL

Het label op de achterzijde van dit apparaat, een afvalbak op wielen met een kruis doorgehaald, geeft aan dat dit apparaat niet samen met gewoon huishoudafval mag worden weggegooid. Om mogelijke schade aan onze leefomgeving te voorkomen dient dit apparaat, gescheiden van gewoon huishoudelijk afval, te worden afgevoerd zodat het op een milieuvriendelijke manier kan worden gerecycled. Neem voor beschikbare inzamelplaatsen contact op met uw gemeentelijke reinigingsdienst of met uw elektronica leverancier.



HÄVITTÄMINEN

Yliüksattua jäteastiaa kuvaava tarra tuotteen takalevyssä kertoo, että tuotetta ei saa käsitellä normaalin talousjätteenä. Ympäristön suojelemiseksi on tuote pidettävä erillään muusta jätteestä ja se on kierrätettävä ekologisesti kestävällä tavalla. Ota yhteyttä laitteen myyjään tai Pirkanmaan Ympäristökeskukseen lähimmän kierrätyskeskuksen löytämiseksi.



AFSKAFNING

Logoet med en skraldespand med kryds over på bagsiden af apparatet indikerer at dette produkt ikke må kasseres som normal husholdningsaffald. For at forebygge mulig skade på miljøet, bedes De separere dette produkt fra andet affald, og sikre at det bliver genbrugt på en miljørigtig måde. Kontakt venligst de lokale myndigheder eller din forhandler for oplysning om nærmeste tilgængelige opsamlingssted for elektronikaffald.



ΔΙΑΔΙΚΑΣΙΑ ΑΠΟΡΡΙΨΗΣ

ΤΟ ΣΗΜΑ ΜΕ ΤΟΝ ΔΙΑΓΕΓΡΑΜΜΕΝΟ ΤΡΟΧΗΛΑΤΟ ΚΑΔΟ ΑΠΟΡΡΙΜΑΤΩΝ ΣΤΗΝ ΠΙΣΩ ΟΨΗ ΤΟΥ ΜΗΧΑΝΗΜΑΤΟΣ ΔΗΛΩΝΕΙ ΟΤΙ ΤΟ ΠΡΟΪΟΝ ΑΥΤΟ ΔΕΝ ΠΡΕΠΕΙ ΝΑ ΔΙΑΧΕΙΡΙΣΘΕΙ ΣΑΝ ΣΥΝΗΘΙΣΜΕΝΟ ΟΙΚΙΑΚΟ ΑΠΟΒΛΗΤΟ. ΠΡΟΣ ΑΠΟΦΥΓΗ ΕΝΔΕΧΟΜΕΝΗΣ ΕΠΙΒΑΡΥΝΣΗΣ ΤΟΥ ΠΕΡΙΒΑΛΛΟΝΤΟΣ, ΞΕΧΩΡΙΣΤΕ ΤΟ ΠΡΟΪΟΝ ΑΠΟ ΤΑ ΑΛΛΑ ΑΠΟΡΡΙΜΑΤΑ ΩΣΤΕ ΝΑ ΕΞΑΣΦΑΛΙΣΘΕΙ Η ΑΝΑΚΥΚΛΩΣΗ ΤΟΥ ΜΕ ΤΟΝ ΠΡΕΠΟΝΤΑ ΤΡΟΠΟ. ΠΑΡΑΚΑΛΟΥΜΕ ΝΑ ΕΠΙΚΟΙΝΩΝΗΣΤΕ ΜΕ ΤΗΝ ΤΟΠΙΚΗ ΥΠΗΡΕΣΙΑ ΑΝΑΚΥΚΛΩΣΗΣ Η ΜΕ ΤΟ ΚΑΤΑΣΤΗΜΑ ΑΓΟΡΑΣ ΓΙΑ ΠΕΡΙΣΣΟΤΕΡΕΣ ΛΕΠΤΟΜΕΡΕΙΕΣ.

