

# DENON<sup>®</sup>

## DCD-1700NE

SUPER AUDIO CD-PLAYER

# Bedienungsanleitung



Home Tech Plus  
Anne Frank Str. 8  
68519 Viernheim

Telefon: **06204 / 92 98 035**

E-Mail: [info@hometech.plus](mailto:info@hometech.plus)

Webseite: [www.hometech.plus](http://www.hometech.plus)

IHR **FACHHÄNDLER** MIT DEM **PLUS** AN LEISTUNG

**HIFI + HIGT-END + TV + MULTIROOM**

Vorderseite

Display

Rückseite

Fernbedienung

Index



<b>Zubehör</b>	4
Einlegen der Batterien	5
Reichweite der Fernbedienung	5
<b>Bezeichnung und Funktionen der Teile</b>	6
Vorderseite	6
Display	8
Rückseite	9
Fernbedienung	10

## Anschlüsse

<b>Anschließen eines Verstärkers</b>	16
<b>Anschließen an ein Gerät mit digitalen Audio-Eingangsanschlüssen</b>	17
<b>Anschließen eines externen Steuerungsgerätes</b>	18
<b>Anschließen des Timers</b>	19
<b>Anschließen des Netzkabels</b>	20

## Wiedergabe

<b>Grundfunktionen</b>	22
Stromversorgung einschalten	22
Umschalten der Stromversorgung auf Standby	22
Einstellen der Display-Helligkeit	23
Umschalten des Pure Direct-Modus	23
Einstellen der Wiedergabeschicht mit der höchsten Priorität für Super Audio CDs	24
<b>Wiedergeben von CDs/Super Audio CDs</b>	25
Wiedergeben von CDs/Super Audio CDs	25
Wiedergeben der Titel in festgelegter Reihenfolge (Wiedergabeprogrammierung)	27
<b>Wiedergeben von Daten-CDs und Daten-DVDs</b>	29
Wiedergeben von Dateien	30
<b>Verwenden der zeitgesteuerten Wiedergabe</b>	32



## Einstellungen

<b>Festlegen des Standby-Automatik-Modus</b>	<b>33</b>
--	-----------

## Tipps

<b>Tipps</b>	<b>35</b>
--------------	-----------

<b>Fehlersuche</b>	<b>36</b>
--------------------	-----------

Das Gerät lässt sich nicht einschalten oder schaltet sich ab	37
--	----

Es ist keine Bedienung über die Fernbedienung möglich	38
---	----

Das Display des Geräts bleibt leer	38
------------------------------------	----

Es ist kein Ton zu hören	39
--------------------------	----

Der Ton wird unterbrochen, und es treten Störgeräusche auf	39
--	----

Die Wiedergabe von Discs ist nicht möglich	40
--	----

## Anhang

<b>Abspielbare Medien</b>	<b>41</b>
---------------------------	-----------

Discs	41
-------	----

Wiedergabereihenfolge von Musikdateien	43
--	----

Hinweise zu Discs und Dateien	44
-------------------------------	----

<b>Vorsichtsmaßnahmen beim Gebrauch von Medien</b>	<b>45</b>
--	-----------

Laden von Discs	45
-----------------	----

Der Umgang mit Medien	46
-----------------------	----

Reinigen von Discs	46
--------------------	----

<b>Erklärung der Fachausdrücke</b>	<b>47</b>
------------------------------------	-----------

<b>Technische Daten</b>	<b>50</b>
-------------------------	-----------

<b>Index</b>	<b>53</b>
--------------	-----------





Vielen Dank für den Kauf dieses Denon-Produkts. Um einen fehlerfreien Betrieb sicherzustellen, lesen Sie bitte sorgfältig dieses Handbuch, bevor Sie das Gerät in Betrieb setzen.

Bewahren Sie diese Bedienungsanleitung nach der Lektüre zum späteren Nachschlagen auf.

## Zubehör

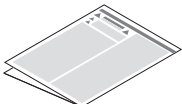
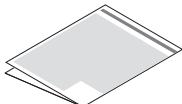
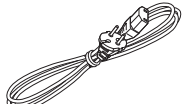
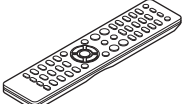
Überprüfen Sie, ob folgendes Zubehör im Lieferumfang des Produkts enthalten ist.

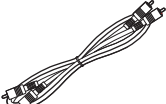
 <p>Kurzanleitung</p>	 <p>Sicherheitshinweise</p>	 <p>Warnhinweise zur Verwendung von Batterien</p>	 <p>Netz kabel</p>
 <p>Fernbedienung (RC-1249)</p>	 <p>2x R03/AAA-Batterien</p>	 <p>Audiokabel</p>	

## Einlegen der Batterien

- 1 Öffnen Sie die Abdeckung in Richtung des Pfeils, und nehmen Sie sie ab.

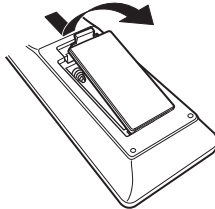

- 2 Legen Sie zwei Batterien wie angezeigt richtig in das Batteriefach ein.

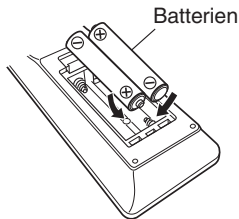

- 3 Setzen Sie die Abdeckung wieder ein.

### HINWEIS

- Beachten Sie beim Einsetzen der Batterien die richtige Polung, die mit den Symbolen  $\oplus$  und  $\ominus$  im Batteriefach angegeben ist.
- Beachten Sie folgende Hinweise, um Schäden oder ein Auslaufen der Batterien zu vermeiden:
  - Verwenden Sie neue und alte Batterien nicht zusammen.
  - Verwenden Sie nicht zwei unterschiedliche Batteriearten.
- Nehmen Sie die Batterien aus der Fernbedienung, wenn diese längere Zeit nicht benutzt wird.
- Wenn eine Batterie ausläuft, wischen Sie die Flüssigkeit im Batteriefach sorgfältig auf, und legen Sie neue Batterien ein.

## Reichweite der Fernbedienung

Richten Sie die Fernbedienung bei der Bedienung auf den Fernbedienungssensor.

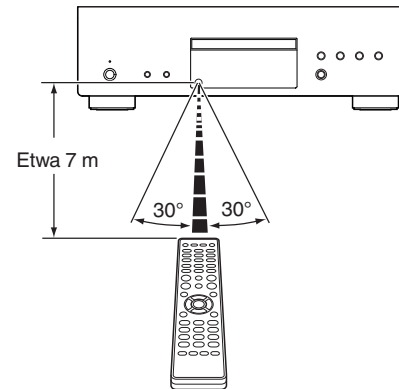

# Bezeichnung und Funktionen der Teile

## Vorderseite

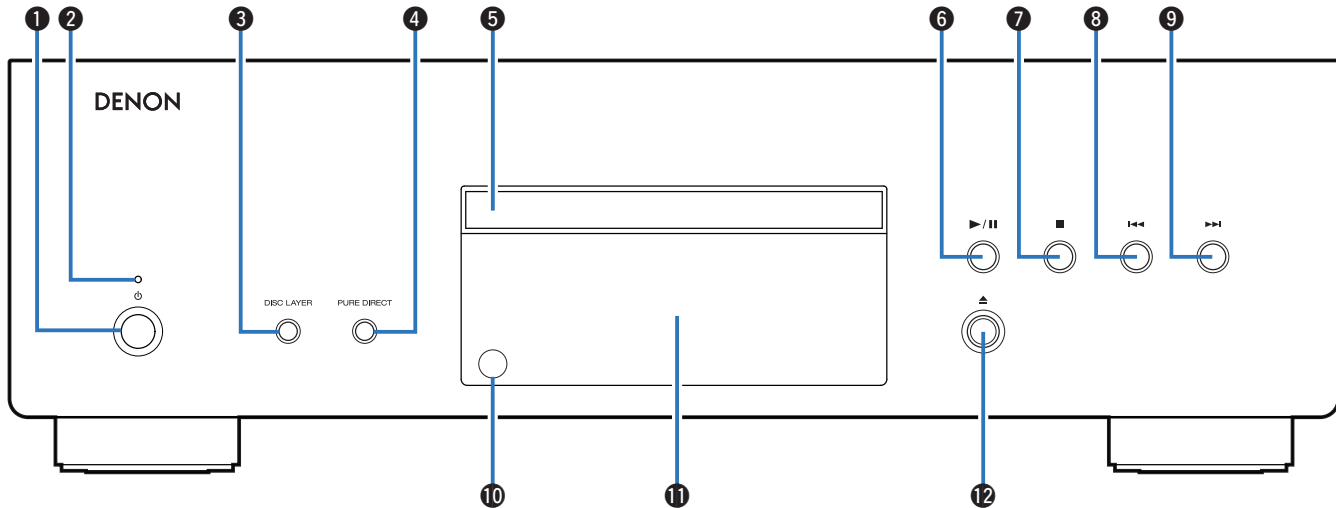

Weitere Informationen hierzu finden Sie auf der nächsten Seite.

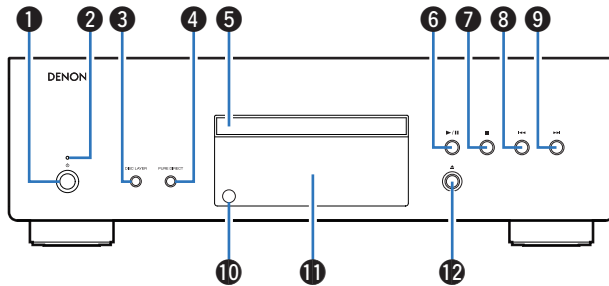

### 1 Netzaste

Schaltet das Gerät ein/aus. (☞ S. 22)

### 2 Netzanzeige

Leuchtet entsprechend dem Einschaltstatus folgendermaßen:

- Einschaltet: Grün
- Standby: Aus
- Ausgeschaltet: Aus

### 3 DISC LAYER-Taste

Ermöglicht das Wechseln der Schicht einer Super Audio CD. (☞ S. 24)

### 4 PURE DIRECT-Taste

Ermöglicht das Umschalten des Pure Direct-Modus. (☞ S. 23)

### 5 Disc-Fach

Ermöglicht das Einlegen einer Disc.

### 6 Wiedergabe-/Pausetaste (▶/⏸)

Spielt den Titel ab/hält den Titel an.

### 7 Stopptaste (■)

Beendet die Wiedergabe.

### 8 Taste für Rückwärtsspringen (◀◀)

Kehrt zum Anfang des derzeit abgespielten Titels zurück.

### 9 Taste für Vorwärtsspringen (▶▶)

Spielt den nächsten Titel ab.

### 10 Fernbedienungssensor

Empfängt Signale von der Fernbedienung. (☞ S. 5)

### 11 Display

Hier werden zahlreiche Informationen angezeigt. (☞ S. 8)

### 12 Taste zum Öffnen/Schließen des Disc-Fachs (▲)

Mit dieser Taste wird das CD-Fach geöffnet und geschlossen.

## Display

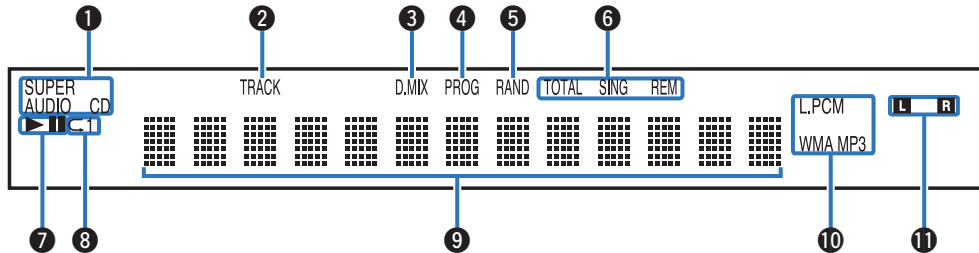

### 1 Disc-Medien-Anzeigen

Zeigen den Typ der wiedergegebenen Disc an.

### 2 Titelnummer-Anzeige

Leuchtet während der Anzeige der Titelnummer.

### 3 Downmix-Anzeige (D.MIX)

Diese Leuchte schaltet sich ein, wenn ein Mehrkanalbereich einer Super Audio CD abgespielt wird.

### 4 Programm-Anzeige (PROG)

Leuchtet während der Programmwiedergabe.

### 5 Anzeige der Zufallswiedergabe (RAND)

Leuchtet während der Zufallswiedergabe.

### 6 Zeitanzeigen

**TOTAL REM:** Leuchtet, wenn die verbleibende Zeit aller Titel angezeigt wird.

**SING REM:** Leuchtet, wenn die verbleibende Zeit eines einzelnen Titels angezeigt wird.

### 7 Wiedergabemodus-Anzeigen

▶ : Leuchtet während der Wiedergabe.

|| : Leuchtet während der Pause.

### 8 Wiederholmodus-Anzeige

Leuchtet entsprechend den Einstellungen des Wiederholmodus.

### 9 Informationsdisplay

Zeigt verschiedene Informationen oder die abgelaufene Wiedergabezeit usw. der Disc an.

### 10 Wiedergabeformat-Anzeigen

Leuchten, wenn eine WAV/MP3/WMA-Datei wiedergegeben wird.

### 11 Anzeigen für den Wiedergabekanal

Die jeweilige Anzeige leuchtet entsprechend dem Ausgangssignal.

L: Front-Lautsprecher links

R: Front-Lautsprecher rechts





## Rückseite

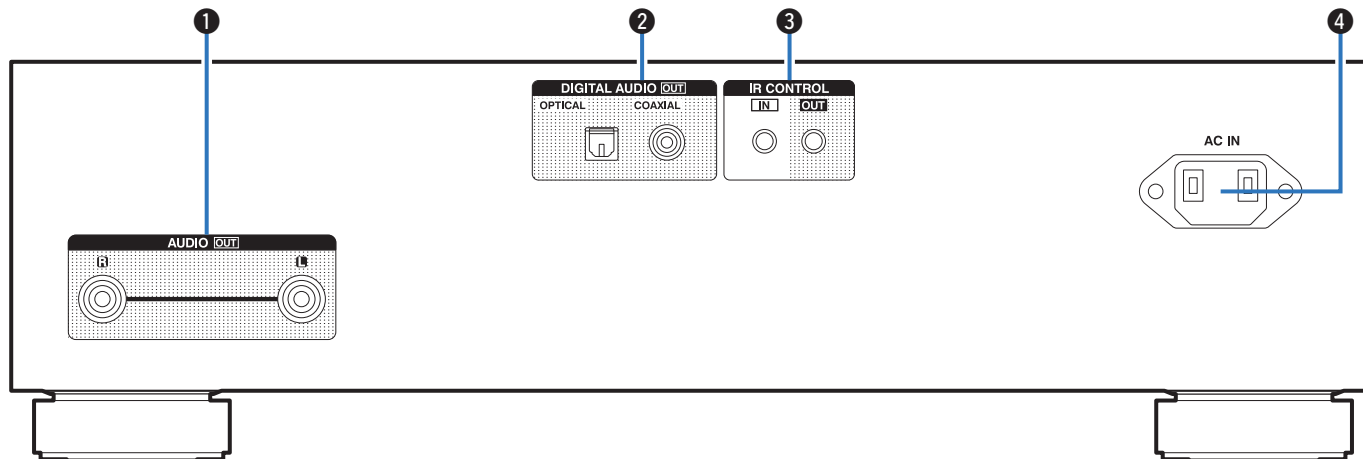

### 1 AUDIO OUT-Anschlüsse

Ermöglichen den Anschluss von Geräten mit analogen Audioeingängen oder eines externen Verstärkers. (☞ S. 16)

### 2 DIGITAL AUDIO OUT-Anschlüsse (OPTICAL/COAXIAL)

Ermöglicht den Anschluss eines Verstärkers oder eines D/A-Wandlers mit digitalen Eingangsanschlüssen. (☞ S. 17)

### 3 IR CONTROL-Anschlüsse

Ermöglichen den Anschluss von Infrarotempfängern/-sendern, um dieses Gerät und externe Geräte bedienen zu können. (☞ S. 18)

### 4 Wechselstromeingang (AC IN)

Schließen Sie hier das Netzkabel an. (☞ S. 20)

## Fernbedienung

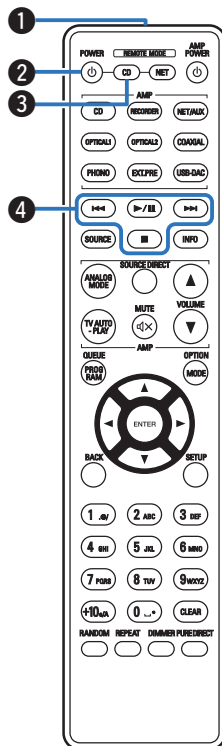

Die mit diesem Gerät gelieferte Fernbedienung kann einen Verstärker von Denon und einen Netzwerk-Audio-Player steuern.

- "Bedienung des Verstärkers" (☞ S. 13)
- "Bedienung des Netzwerk-Audio-Players" (☞ S. 14)

### ■ Bedienung des Geräts

#### 1 Fernbedienungssignalsender

Überträgt Signale von der Fernbedienung. (☞ S. 5)

#### 2 Netztaсте (POWER ⏻)

Schaltet das Gerät ein/aus (Standby). (☞ S. 22)

#### 3 Auswahltaсте für Fernbedienmodus (REMOTE MODE CD)

Schaltet den Fernbedienungsmodus auf CD um.

#### 4 Systemtasten

Ermöglichen die Ausführung von Funktionen zur Wiedergabe.

- Wiedergabe-/Pausetaсте (▶|||)
- Spielt den Titel ab/hält den Titel an.
- Taсте für Vorwärtsspringen (▶▶▶)
- Drücken Sie diese Taсте während der Wiedergabe, um den nächsten Titel abzuspielen.
- (Gedrückt halten) Den Titel im schnellen Vorlauf durchlaufen.
- Taсте für Rückwärtsspringen (◀◀◀)
- Drücken Sie diese Taсте während der Wiedergabe, um den aktuellen Titel neu zu starten oder den vorherigen Titel abzuspielen.
- (Gedrückt halten) Den Titel im schnellen Rücklauf durchlaufen.
- Stopp-Taсте (■)
- Drücken Sie diese Taсте, um die Wiedergabe zu beenden.



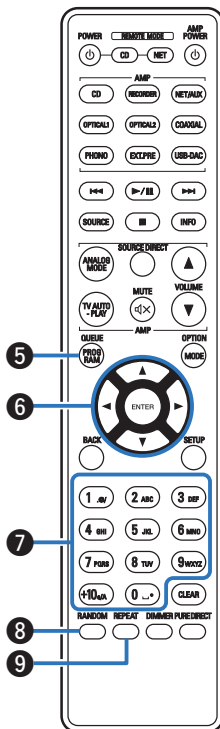

### 5 PROGRAM-Taste

Aktiviert die Programmwiedergabe. (☞ S. 27)

### 6 Pfeiltasten (Δ▽◀▶)

Ermöglichen die Auswahl von Elementen.

### 7 Zahlentasten (0–9, +10)

Ermöglichen die Eingabe von Zahlen in das Gerät.

### 8 RANDOM-Taste

Schaltet die Zufallswiedergabe ein.

### 9 REPEAT-Taste

Schaltet die wiederholte Wiedergabe ein.



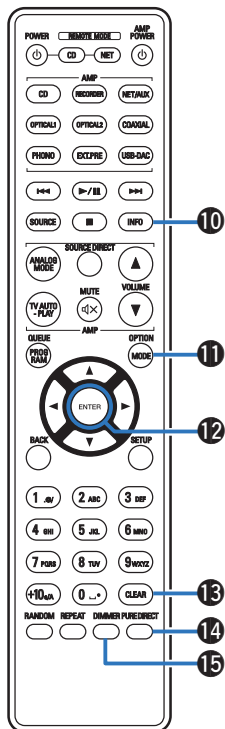

### 10 Informationstaste (INFO)

Ermöglicht das Umschalten der Titelinformationen, die während der Wiedergabe im Display angezeigt werden.

### 11 MODE-Taste

- Ermöglicht das Umschalten des Wiedergabemodus. (☞ S. 31)
- Diese Taste schaltet die Wiedergabeschicht einer Super Audio CD um.
  - "Einstellen der Wiedergabeschicht mit der höchsten Priorität für Super Audio CDs" (☞ S. 24)
  - "Wiedergeben von CDs/Super Audio CDs" (☞ S. 25)

### 12 ENTER-Taste

Diese Taste bestätigt die Auswahl.

### 13 CLEAR-Taste

Löscht die Programmregistrierung. (☞ S. 28)

### 14 PURE DIRECT-Taste

Ermöglicht das Umschalten des Pure Direct-Modus. (☞ S. 23)

### 15 DIMMER-Taste

Ermöglicht das Einstellen der Displayhelligkeit. (☞ S. 23)



- Die Tasten SOURCE, BACK und SETUP können nicht für die Bedienung dieses Geräts verwendet werden.



## ■ Bedienung des Verstärkers

Ein Denon-Verstärker kann bedient werden.

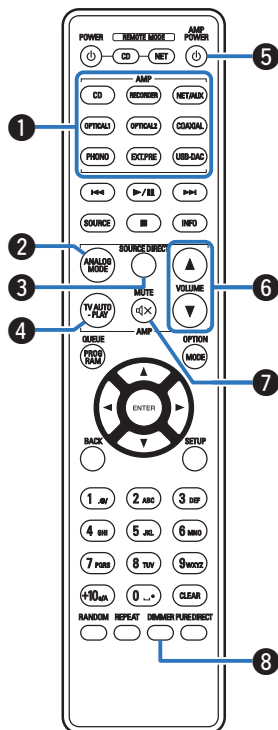

### 1 Tasten zu Auswahl der Eingangsquelle

### 2 ANALOG MODE-Taste

### 3 SOURCE DIRECT-Taste

### 4 Taste TV AUTO-PLAY

### 5 Netztaaste (AMP POWER)

### 6 VOLUME-Tasten (▲▼)

### 7 MUTE-Taste (MUTE)

### 8 DIMMER-Taste

#### HINWEIS





- Bei manchen Produkten kann es vorkommen, dass die Fernbedienung nicht funktioniert.

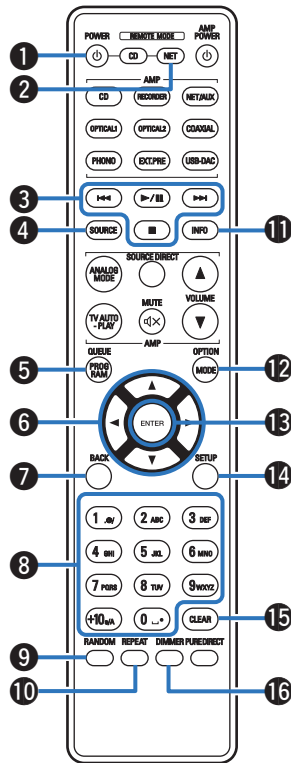

## ■ Bedienung des Netzwerk-Audio-Players

Für die Bedienung von Denon-Netzwerk-Audio-Playern drücken Sie auf REMOTE MODE NET, um die Fernbedienung in den Betriebsmodus für Netzwerk-Audio-Player umzuschalten.



- 1 Netztaaste (POWER )
- 2 Auswahltaste für Fernbedienmodus (REMOTE MODE NET)
- 3 Systemtasten
- 4 SOURCE-Taste
- 5 QUEUE-Taste
- 6 Pfeiltasten (   )
- 7 BACK-Taste
- 8 Zahlen-/Buchstabetasten (0 – 9, +10)
- 9 RANDOM-Taste
- 10 REPEAT-Taste
- 11 Informationstaste (INFO)
- 12 OPTION (MODE)-Taste
- 13 ENTER-Taste
- 14 SETUP-Taste
- 15 CLEAR-Taste
- 16 DIMMER-Taste



- Der Verstärker können selbst dann mit den Verstärkerbedienungstasten bedient werden, wenn für den Fernbedienungsmodus NET eingestellt ist.
- Lesen Sie bei der Verwendung auch die Bedienungsanleitungen der anderen Geräte durch.
- Bei manchen Produkten kann es vorkommen, dass die Fernbedienung nicht funktioniert.



## ■ Inhalt

Anschließen eines Verstärkers	16
Anschließen an ein Gerät mit digitalen Audio-Eingangsanschlüssen	17
Anschließen eines externen Steuerungsgerätes	18
Anschließen des Timers	19
Anschließen des Netzkabels	20

### HINWEIS

- Stecken Sie das Netzkabel erst dann an, wenn alle Geräte angeschlossen wurden.
- Bündeln Sie Netzkabel und Anschlusskabel nicht zusammen. Anderenfalls kann es zu Brumm- oder anderen Störgeräuschen kommen.

## ■ Anschlusskabel

Legen Sie sich die für die anzuschließenden Geräte erforderlichen Kabel bereit.

Audiokabel  
(im Lieferumfang enthalten)



Optisches Kabel  
(nicht mitgeliefert)



Digitales Koaxialkabel  
(nicht mitgeliefert)



## Anschließen eines Verstärkers

Verwenden Sie diesen Anschluss für die Audiowiedergabe über einen Verstärker.

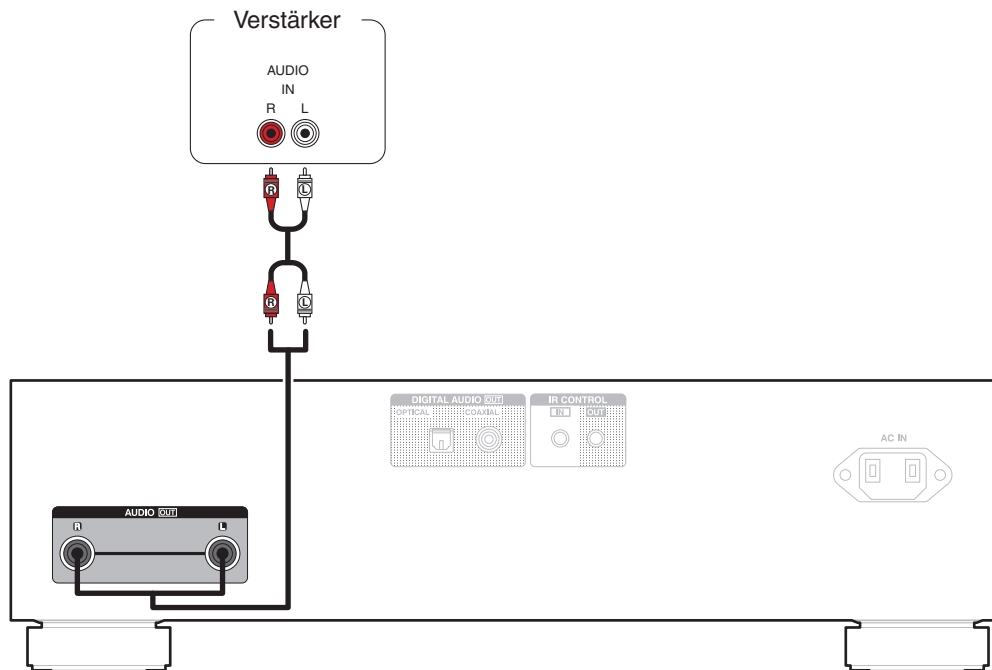



# Anschließen an ein Gerät mit digitalen Audio-Eingangsanschlüssen

Eine digitale Audiowiedergabe kann durch den Anschluss eines Verstärkers oder D/A-Wandlers mit digitalem Audioanschluss genossen werden.

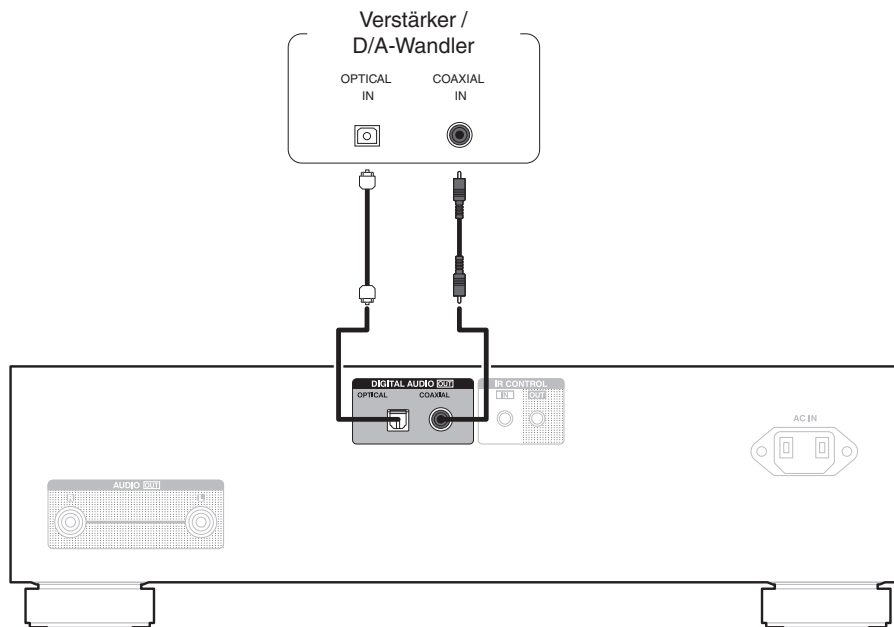

## HINWEIS

- Während der Wiedergabe der HD-Schicht von Super Audio CDs, DSD-Dateien und Dateien mit einer Abtastfrequenz von 32 kHz wird die Ausgabe von digitalem Audio gestoppt.



## Anschließen eines externen Steuerungsgerätes

Wenn sich dieses Gerät an einem Platz befindet, der nicht mehr in Reichweite der Fernbedienung liegt (beispielsweise in einem Schrank), kann das Gerät dennoch mithilfe der Fernbedienung gesteuert werden, wenn Sie einen (separat erhältlichen) Fernbedienungsempfänger anschließen.

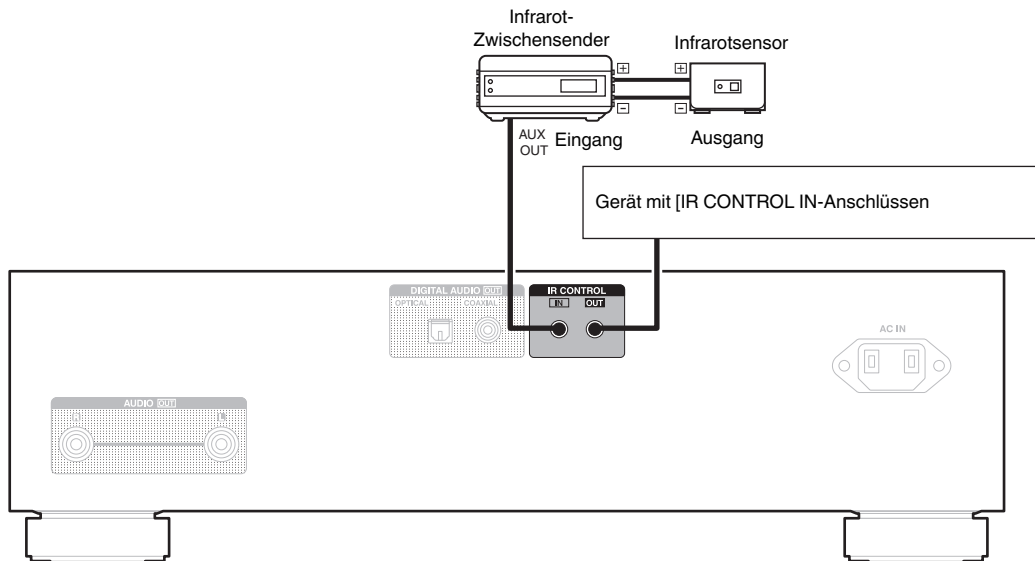

## Anschließen des Timers

Wenn an dieses Gerät ein Verstärker und ein Timer angeschlossen sind, kann die Wiedergabe zeitgesteuert erfolgen. ("Verwenden der zeitgesteuerten Wiedergabe" (🔗 S. 32))

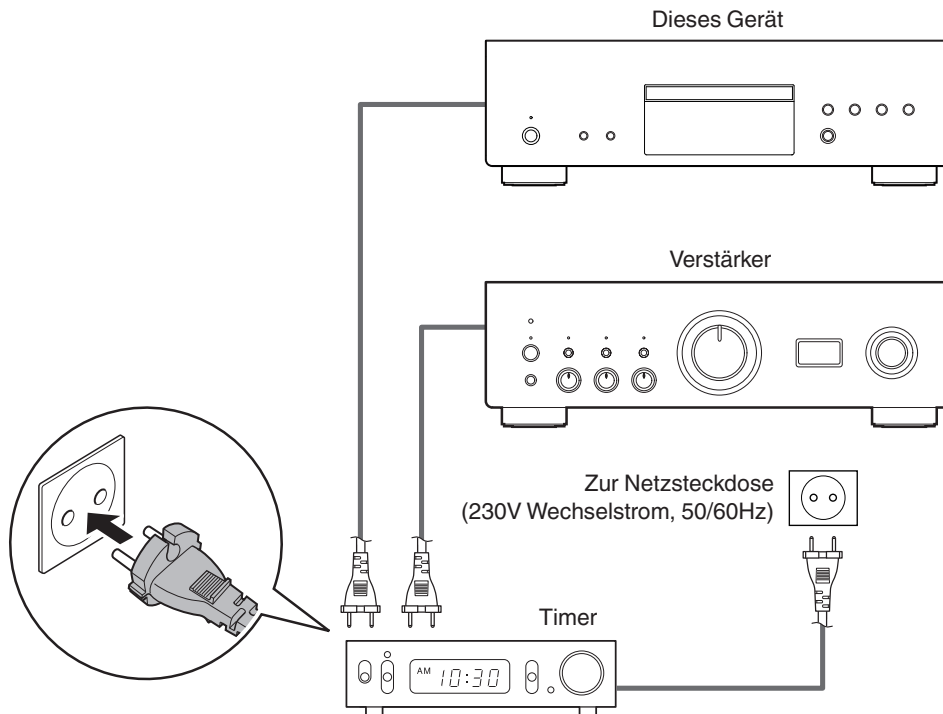

## Anschließen des Netzkabels

Wenn alle Anschlüsse hergestellt wurden, schließen Sie den Netzstecker an die Steckdose an.

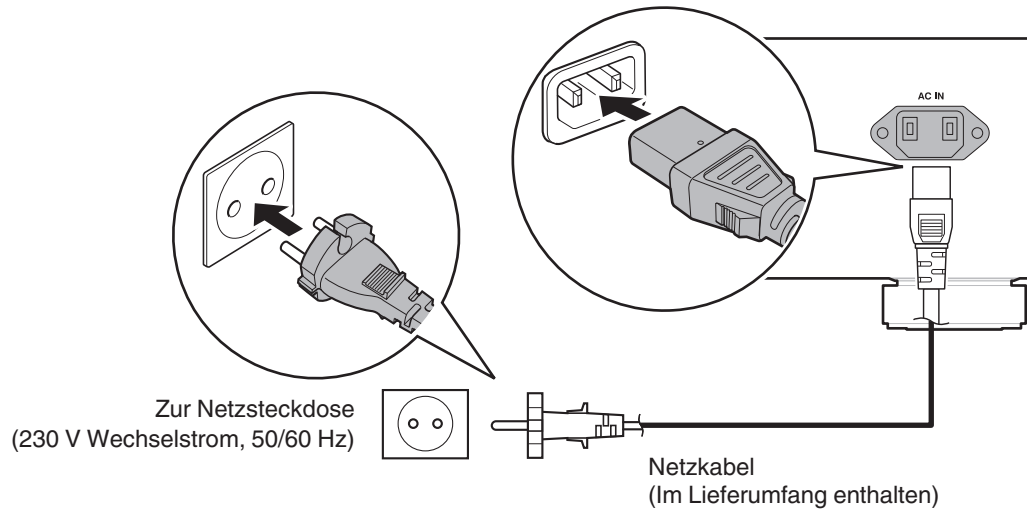

## ■ Inhalt

Grundfunktionen	22
Wiedergeben von CDs/Super Audio CDs	25
Wiedergeben von Daten-CDs und Daten-DVDs	29
Verwenden der zeitgesteuerten Wiedergabe	32



# Grundfunktionen

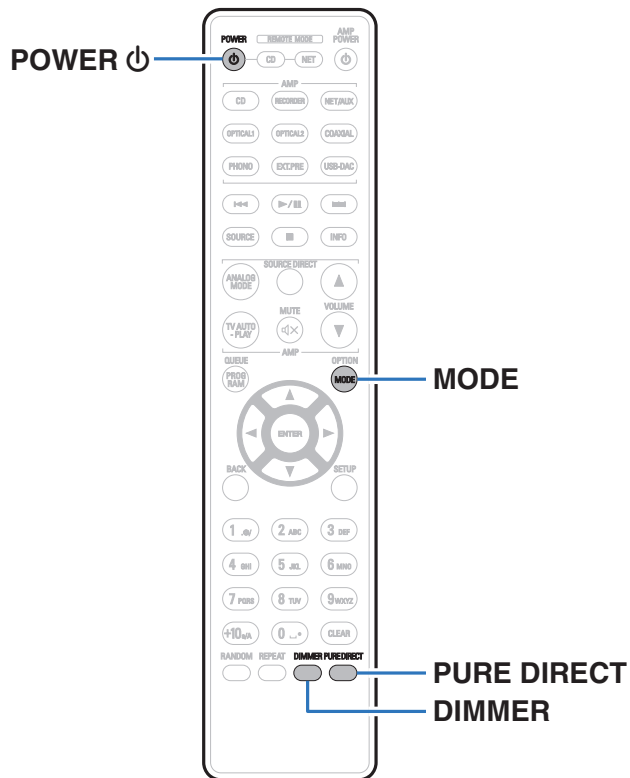

## Stromversorgung einschalten

### 1 Drücken Sie auf diesem Gerät auf ⏻, um es einzuschalten.

Die Netzanzeige leuchtet grün.



- Drücken Sie auf der Fernbedienung auf POWER ⏻, um das Gerät aus dem Standby-Modus heraus einzuschalten.

## Umschalten der Stromversorgung auf Standby

### 1 Drücken Sie auf POWER ⏻.

Das Gerät wechselt in den Standby-Modus.

#### HINWEIS

- Es werden auch dann einige Geräteteile mit Strom versorgt, wenn sich das Gerät im Bereitschaftsmodus befindet. Drücken Sie entweder ⏻ am Hauptgerät, um das Gerät auszuschalten, oder ziehen Sie den Stecker aus der Steckdose, wenn Sie das Haus längere Zeit verlassen oder wenn Sie verreisen.



## Einstellen der Display-Helligkeit

Die Displayhelligkeit kann in vier Stufen eingestellt werden. Durch das Ausschalten des Displays wird eine Störungsquelle beseitigt, die sich auf die Klangqualität auswirken kann, wodurch sich eine höher Klangqualität ergibt.

### 1 Drücken Sie auf DIMMER.

- Die Helligkeit des Displays ändert sich bei jedem Druck auf die Taste.



- Die Helligkeit des Displays ist standardmäßig auf volle Helligkeit eingestellt.
- Da die DIMMER-Taste auch den Stereo-Volverstärker PMA-1700NE von Denon steuert, kann der PMA-1700NE gleichzeitig mit diesem Gerät bedient werden. Wenn die beiden Geräte unterschiedliche Einstellungen aufweisen, halten Sie die Taste mindestens 2 Sekunden lang gedrückt, um beide Geräte auf die Standardeinstellung zurückzusetzen, und nehmen Sie dann die gewünschte Einstellung vor.

## Umschalten des Pure Direct-Modus

Wenn der Pure Direct-Modus verwendet wird, wird das Display ausgeschaltet, und die digitale Ausgabe wird beendet. Auf diese Weise werden mögliche Störquellen deaktiviert, die sich nachteilig auf die Klangqualität auswirken könnten.

### 1 Drücken Sie PURE DIRECT.

Das Display wird ausgeschaltet und die Pure Direct-Wiedergabe beginnt.

- Wenn Sie diesen Modus ausschalten möchten, drücken Sie erneut auf PURE DIRECT.



- Sie können den Pure Direct-Modus auch durch Drücken von PURE DIRECT am Hauptgerät auswählen.
- Im Pure Direct-Modus kann DIMMER nicht verwendet werden.
- Die Anzeige schaltet sich nur während der Wiedergabe aus.



## Einstellen der Wiedergabeschicht mit der höchsten Priorität für Super Audio CDs

Es kann die Schicht festgelegt werden, die beim Laden der Disc mit Priorität abgespielt wird.

### 1 Vergewissern Sie sich, dass keine Disc geladen ist.

- Wenn die Schicht während des Ladens der Disc gewechselt wird, wechselt die Wiedergabeschicht für diese Disc. Die Wiedergabeschicht der höchsten Priorität selbst ändert sich jedoch nicht.

### 2 Drücken Sie auf MODE und wechseln Sie zur gewünschten Schicht.

<b>STEREO</b> (Standard):	Gibt den 2-Kanalbereich einer Super Audio CD wieder.
<b>MULTI:</b>	Gibt den Mehrkanalbereich einer Super Audio CD wieder. Die analoge Ausgabe dieses Geräts gibt ein heruntergemischtes 2-Kanal-Signal aus.
<b>CD:</b>	Spielt den CD-Layer der Super Audio CD ab.



- Sie können die Wiedergabeschicht auch umschalten, indem Sie am Hauptgerät auf DISC LAYER drücken.
- Wenn nach dem Vornehmen der Einstellungen eine Disc geladen wird, werden die Inhalte auf der festgelegten Schicht wiedergegeben.
- Wenn eine Disc eingelegt wird, bei der keine Schicht für die Wiedergabepriorität festgelegt wurde, wird der auf einer anderen Schicht aufgezeichnete Inhalt automatisch angezeigt.
- Diese Einstellung wird im Speicher gespeichert und bleibt auch nach dem Öffnen des Disc-Fachs oder dem Ausschalten des Geräts erhalten. Wiederholen Sie das vorstehende Verfahren, um die Einstellungen zu ändern.
- Die Priorität der Wiedergabeschicht kann nicht festgelegt werden, wenn eine Disc eingelegt ist oder auf dem Display "Open" angezeigt wird.
- Wenn für eine Disc weder ein Bereich noch eine Schicht festgelegt wurde, erfolgt die Wiedergabe nach folgender Priorität:
  - ① STEREO
  - ② MULTI
  - ③ CD





## Wiedergeben von CDs/Super Audio CDs

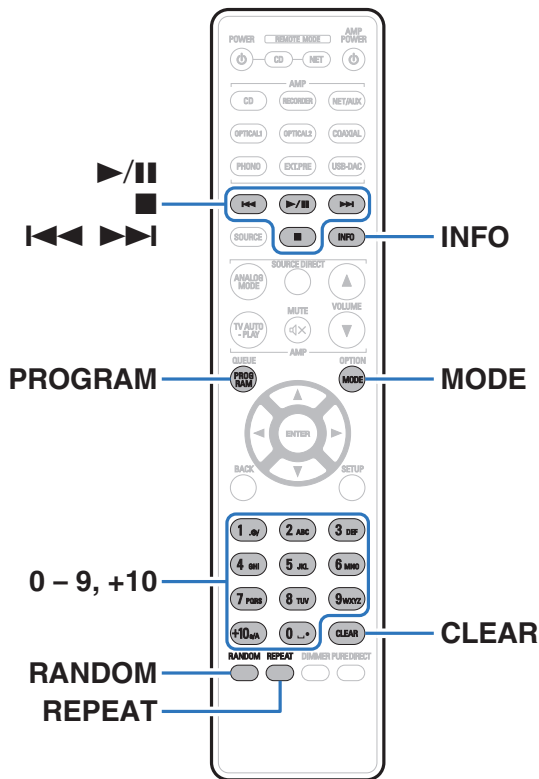

### Wiedergeben von CDs/Super Audio CDs



- 1 Legen Sie eine Disc ein. (☞ S. 45)**
  - Drücken Sie auf dem Gerät auf ▲, um das CD-Fach zu öffnen oder zu schließen.
- 2 Drücken Sie bei der Wiedergabe einer Super Audio CD auf MODE, um die Wiedergabeschicht festzulegen. (☞ S. 24)**
- 3 Drücken Sie ▶/||.**

Die Anzeige ▶ leuchtet auf dem Display. Die Wiedergabe beginnt.

#### HINWEIS

- Legen Sie keine fremden Objekte in das CD-Fach. Andernfalls könnte das Gerät beschädigt werden.
- Drücken Sie das CD-Fach bei ausgeschaltetem Gerät nicht von Hand in den Einschub. Andernfalls könnte das Gerät beschädigt werden.



Funktionstasten	Funktion
	Wiedergabe/Pause
	Stopp
	Springen zum vorherigen oder nächsten Titel (Gedrückt halten) Schneller Rück-/Vorlauf
0 - 9, +10	Auswahl des Titels
<b>RANDOM</b>	Zufallswiedergabe
<b>REPEAT</b>	Wiederholte Wiedergabe <ul style="list-style-type: none"> <li>• Umschalten zwischen Wiederholung sämtlicher Titel, Wiederholung einzelner Titel und Wiederholung aus.</li> </ul>
<b>INFO</b>	Umschalten der Zeitanzeige <ul style="list-style-type: none"> <li>• Ermöglicht das Umschalten zwischen der abgelaufenen Zeit und der verbleibenden Zeit des aktuellen Titels und der verbleibenden Zeit aller Titel.</li> <li>• Die an diesem Gerät angezeigte Zeit kann von der tatsächlichen Zeit abweichen, da bei ihrer Berechnung ein Abschneiden auf den nächsten vollen Sekundenwert erfolgt.</li> </ul> <p>Die auf der Super Audio CD aufgezeichneten Textinformationen erscheinen auf dem Display.</p>

## ■ Umschalten des Displays

Drücken Sie auf INFO.

Zeigt auf Medien gespeicherte Text- und Zeitinformationen an.

- Die Textinformationen werden nur für Super Audio CD angezeigt.
- Auf dem Player können folgende Zeichen angezeigt werden:

ABCDEFGHIJKLMNQRSTUUVWXYZ

abcdefghijklmnopqrstuvwxyz

0123456789

!"#\$%&:;<>?@\[\_`!{}~^'()\*+,-./=(Leerzeichen)

## ■ Wiedergabefähige Discs

- Siehe "Discs". (👉 S. 41)



## ■ Wiedergeben eines bestimmten Titels (Direktes Suchen)

### 1 Verwenden Sie zum Auswählen der Titel 0 – 9, +10.

[Beispiel]

Titel 4:

Drücken Sie auf die Zahlentaste 4, um Titel 4 auszuwählen.

Titel 12:

Wenn Sie den Titel 12 auswählen möchten, drücken Sie nacheinander die Zahlen +10 und 2.

## Wiedergeben der Titel in festgelegter Reihenfolge (Wiedergabeprogrammierung)

Es können bis zu 20 Titel programmiert werden.

### 1 Drücken Sie im Stopp-Modus auf PROGRAM.

Die Programm-Anzeige leuchtet auf dem Display.

### 2 Verwenden Sie zum Auswählen der Titel 0 – 9 und +10.

[Beispiel]

Wenn Sie die Titel 3 und 12 programmieren möchten, damit sie in dieser Reihenfolge abgespielt werden, drücken Sie jeweils 3 und anschließend +10 und 2.

### 3 Drücken Sie ►/II.

Die Wiedergabe startet in der programmierten Reihenfolge.



- Wenn während der programmierten Wiedergabe REPEAT gedrückt wird, werden die Titel wiederholt in der programmierten Reihenfolge abgespielt.



## ■ Überprüfen der Reihenfolge der programmierten Titel

Drücken Sie im Stopp-Modus auf ►►I.

Die Titelnummern werden bei jedem Drücken der Taste in der programmierten Reihenfolge angezeigt.

## ■ So löschen Sie den zuletzt programmierten Titel

Drücken Sie im Stopp-Modus auf CLEAR.

Bei jedem Drücken der Taste wird der zuletzt programmierte Titel gelöscht.

## ■ Löschen aller programmierten Titel

Drücken Sie im Stopp-Modus auf PROGRAM.



## Wiedergeben von Daten-CDs und Daten-DVDs

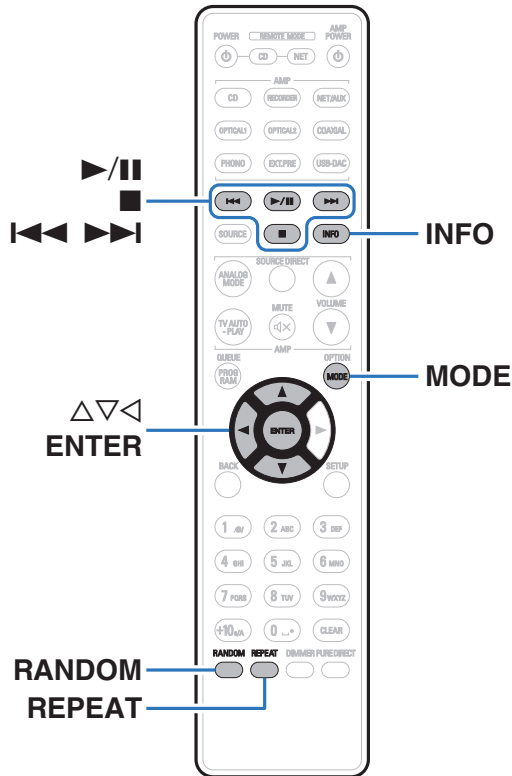

- In diesem Abschnitt wird die Wiedergabe von Musikdateien erläutert, die auf einer CD-R/-RW oder DVD-R/-RW/+R/+RW aufgezeichnet wurden.
- Es gibt viele Musikvertriebs-Websites im Internet, von denen Sie Musikdateien im MP3- oder WMA-Format (Windows Media® Audio) herunterladen können. Von diesen Websites heruntergeladene Musikdateien können auf CD-R/-RW- oder DVD-R/-RW/+R/+RW-Discs gespeichert und auf diesem Gerät abgespielt werden.
- Die folgenden Typen und Spezifikationen von Audioformaten werden von diesem Gerät für die Wiedergabe unterstützt. Sie finden ausführliche Informationen hierzu unter “Abspielbare Dateien”. (S. 42)

- MP3
- WMA
- AAC
- WAV
- FLAC
- Apple Lossless
- AIFF
- DSD

### HINWEIS

- Dateien mit Kopierschutz können nicht wiedergegeben werden.
- Beachten Sie, dass je nach verwendeter Brennsoftware und anderen Bedingungen einige Dateien möglicherweise nicht richtig wiedergegeben oder angezeigt werden.

“Windows Media” und “Windows” sind Marken oder eingetragene Marken der Microsoft Corporation in den Vereinigten Staaten und anderen Ländern.



## Wiedergeben von Dateien

### 1 Legen Sie eine CD-R/-RW- oder DVD-R/-RW/+R/+RW-Disc mit Musikdateien in das Disc-Fach ein.





( S. 45)

- Drücken Sie auf dem Gerät auf , um das CD-Fach zu öffnen oder zu schließen.



### 2 Verwenden Sie , um den wiederzugebenden Ordner auszuwählen, und drücken Sie anschließend auf ENTER.

### 3 Verwenden Sie , um die wiederzugebende Datei auszuwählen, und drücken Sie anschließend auf ENTER.

Die Wiedergabe beginnt.

Funktionstasten	Funktion
	Wiedergabe/Pause
	Stopp
	Springen zum vorherigen oder nächsten Titel (Gedrückt halten) Schneller Rück-/Vorlauf
	Navigieren zu der nächsthöheren Ebene in der Ordnerstruktur
	Element auswählen
ENTER	Eingeben des ausgewählten Elements / Wiedergabe
MODE	Auswahl des Wiedergabebereichs
RANDOM	Zufallswiedergabe
REPEAT	Wiederholte Wiedergabe <ul style="list-style-type: none"> <li>• Umschalten zwischen Wiederholung sämtlicher Titel, Wiederholung einzelner Titel und Wiederholung aus.</li> </ul>
INFO	Sie können die Informationen im Display umschalten und entweder die verstrichene Wiedergabedauer, die in der Datei gespeicherten Textinformationen oder das Dateiformat anzeigen.



- Wenn Sie während der Wiedergabe über eine CD-R/-RW oder DVD-R/-RW/+R/+RW eine andere Datei abspielen möchten, drücken Sie , um die Ordnerstruktur anzuzeigen, wählen Sie dann mit  die abzuspielende Datei aus und drücken Sie anschließend auf ENTER.



## ■ Umschalten des Displays

Drücken Sie während der Wiedergabe auf INFO.

- Sie können die Informationen im Display umschalten und entweder die verstrichene Wiedergabedauer, die in der Datei gespeicherten Textinformationen oder das Dateiformat anzeigen.
- Falls eine Datei keine Textinformationen unterstützt oder keine Titelinformationen aufgezeichnet wurden, wird der Dateiname angezeigt.
- Folgende Zeichen können angezeigt werden:

ABCDEFGHIJKLMNOPQRSTUVWXYZ

abcdefghijklmnopqrstuvwxyz

0123456789

!"#\$%&:;<>?@\[\]\_`{|}~^'()\*+,-./=(Leerzeichen)

- Die Ordner- und Dateinummern werden automatisch vergeben, wenn die Disc geladen wird.

## ■ Wiedergabefähige Dateien

- Siehe "Abspielbare Dateien". (☞ S. 42)

## ■ Umschalten des Wiedergabebereichs

Drücken Sie im Stopp-Modus auf MODE.

- Sie können den Wiedergabebereich eines Titels festlegen.

**Folder Mode:**

Alle Dateien im ausgewählten Ordner werden wiedergegeben.

**All Mode:**

Alle Dateien auf der Disc werden wiedergegeben.



- Wenn "All Mode" als Wiedergabebereich festgelegt ist, wird die Ordnerhierarchie nicht angezeigt.



## Verwenden der zeitgesteuerten Wiedergabe

**1** Schalten Sie die Stromversorgung der angeschlossenen Komponenten ein. (🔑 S. 19)

**2** Schalten Sie am Verstärker auf den Eingang, an dem das Hauptgerät angeschlossen ist.

**3** Drücken Sie die **MODE-Taste** auf der Fernbedienung 5 Sekunden oder länger, um die **Timer-Wiedergabefunktion einzuschalten**.

Auf dem Display wird "Timer Play On" angezeigt.

- Wenn Sie die MODE-Taste auf der Fernbedienung 5 Sekunden oder länger drücken, wird die Timer-Wiedergabefunktion zwischen ein und aus umgeschaltet.
- "Timer Play On" und "Timer Play Off" werden nur auf dem Display angezeigt, wenn die Timer-Wiedergabefunktion zwischen ein und aus umgeschaltet wird.

**4** Legen Sie eine Disc ein.

**5** Stellen Sie den Audio-Timer auf die gewünschte Zeit ein.

- Sehen Sie sich außerdem die Bedienungsanleitung des Audio-Timers an.

**6** Schalten Sie den Timer ein.

- Die Stromversorgung der an den Timer angeschlossenen Geräte schaltet sich aus.
- Beim Erreichen der eingestellten Zeit schaltet sich die Stromversorgung der verschiedenen Komponenten automatisch ein und die Wiedergabe wird am ersten Titel gestartet.



- Die zeitgesteuerte Wiedergabe unterstützt nicht die Zufallswiedergabe oder die Programmwiedergabe.





## Festlegen des Standby-Automatik-Modus

Wenn der Standby-Automatik-Modus aktiviert ist und im gestoppten Zustand für einen Zeitraum von etwa 15 Minuten keine Bedienung erfolgt werden, wechselt dieses Gerät automatisch in den Standby-Modus. Die Standardeinstellung ist Ein.



### 1 Halten Sie POWER 5 Sekunden oder länger gedrückt, um es ein- oder auszuschalten.

Das Display verändert sich bei jedem Ein- und Ausschalten folgendermaßen.

- Wenn der automatische Standby-Modus aktiviert ist: "Auto STBY On" wird angezeigt.
- Wenn der automatische Standby-Modus deaktiviert ist: "Auto STBY Off" wird angezeigt.



## ■ Inhalt

### Tipps

Ich möchte Audio analog in höherer Qualität wiedergeben	35
Ich möchte nur einen bestimmten Ordner wiedergeben	35
Ich möchte Text einer Super Audio CD anzeigen	35
Ich möchte den Mehrkanalbereich einer Super Audio CD abspielen	35
Ich möchte alle Titel auf einer DVD-R/-RW/+R/+RW oder CD-R/-RW mit der Zufallswiedergabe abspielen	35

### Fehlersuche

Das Gerät lässt sich nicht einschalten oder schaltet sich ab	37
Es ist keine Bedienung über die Fernbedienung möglich	38
Das Display des Geräts bleibt leer	38
Es ist kein Ton zu hören	39
Der Ton wird unterbrochen, und es treten Störgeräusche auf	39
Die Wiedergabe von Discs ist nicht möglich	40



# Tipps

---

## Ich möchte Audio analog in höherer Qualität wiedergeben

- Aktivieren Sie Pure Direct. Dadurch werden die digitale Ausgabe und das Display deaktiviert. (☞ S. 23)

## Ich möchte nur einen bestimmten Ordner wiedergeben

- Stellen Sie den Wiedergabebereich mit der MODE-Taste auf "Folder Mode" ein. (☞ S. 31)

## Ich möchte Text einer Super Audio CD anzeigen

- Dieses Gerät unterstützt Text einer Super Audio CD. Drücken Sie die INFO-Taste, um zwischen den angezeigten Informationen umzuschalten. (☞ S. 26)

## Ich möchte den Mehrkanalbereich einer Super Audio CD abspielen

- Dieses Gerät kann durch einen Downmix auf zwei Kanäle Mehrkanal-Audiodaten abspielen. Drücken Sie die Taste MODE und stellen Sie "MULTI" ein. (☞ S. 24)

## Ich möchte alle Titel auf einer DVD-R/-RW/+R/+RW oder CD-R/-RW mit der Zufallswiedergabe abspielen

- Sie können die Zufallswiedergabe festlegen, indem Sie vor der Wiedergabe die Taste MODE drücken und "All Mode" als Wiedergabemodus einstellen. (☞ S. 31)



## Fehlersuche

---

Überprüfen Sie beim Auftreten einer Störung zunächst die nachfolgend aufgeführten Punkte:

1. Wurden die Anschlüsse richtig vorgenommen?
2. Wird das Gerät so verwendet wie in der Bedienungsanleitung beschrieben?
3. Funktionieren die anderen Komponenten ordnungsgemäß?

Sollte dieses Gerät nicht einwandfrei funktionieren, überprüfen Sie die entsprechenden Symptome in diesem Abschnitt.

Wenn die Symptome nicht mit den hier beschriebenen Symptomen übereinstimmen, wenden Sie sich an Ihren Fachhändler, da es sich um einen Fehler im Gerät handeln kann. Trennen Sie in diesem Fall das Gerät sofort vom Netz und kontaktieren Sie den Händler, bei dem Sie das Gerät gekauft haben.



## Das Gerät lässt sich nicht einschalten oder schaltet sich ab

### Das Gerät ist nicht eingeschaltet.

- Prüfen Sie, ob der Netzstecker fest in der Steckdose sitzt. (🔗 S. 20)
- Dieses Gerät befindet sich im Standby-Modus. Drücken Sie auf der Fernbedienung die POWER ⏻-Taste. (🔗 S. 22)

### Das Gerät wird automatisch ausgeschaltet.

- Der Standby-Automatik-Modus ist aktiviert. Der Standby-Automatik-Modus schaltet das Gerät automatisch in den Standby-Modus, wenn mehr als 15 Minuten lang keine Bedienung erfolgt. Um den Standby-Automatik-Modus zu deaktivieren, halten Sie bei aktiviertem Standby-Automatik-Modus die Taste POWER ⏻ auf der Fernbedienung mindestens 5 Sekunden lang gedrückt. (🔗 S. 33)

### Wenn das Gerät eingeschaltet wird blinkt die Netzanzeige einmal lang und dreimal kurz in Rot.

- Drücken Sie die ⏻-Taste am Hauptgerät, um das Gerät auszuschalten, und schalten Sie es dann wieder ein. Wenn die Netzanzeige erneut blinkt, ist ein Fehler im Stromkreis dieses Geräts aufgetreten. Ziehen Sie das Netzkabel ab, und wenden Sie sich an unseren Kundendienst.



## Es ist keine Bedienung über die Fernbedienung möglich

### Es ist keine Bedienung über die Fernbedienung möglich.

- Die Batterien sind leer. Ersetzen Sie die Batterien durch neue. (☞ S. 5)
- Verwenden Sie die Fernbedienung in einer Entfernung von 7 m von diesem Gerät und in einem Winkel von 30°. (☞ S. 5)
- Entfernen Sie alle Hindernisse zwischen diesem Gerät und der Fernbedienung.
- Legen Sie die Batterien richtig und entsprechend den Markierungen ⊕ und ⊖ ein. (☞ S. 5)
- Der Fernbedienungssensor des Geräts ist starkem Licht ausgesetzt (direktes Sonnenlicht, Neonlicht usw.). Stellen Sie das Gerät an einem Ort auf, an dem der Fernbedienungssensor nicht starkem Licht ausgesetzt ist.
- Bei Verwendung eines 3D-Videogeräts funktioniert die Fernbedienung dieses Geräts möglicherweise aufgrund der Infrarotkommunikation zwischen Geräten nicht (z. B. Fernseher und 3D-Brillen). Korrigieren Sie in diesem Fall die Ausrichtung und den Abstand der Geräte zur 3D-Kommunikation, damit diese nicht den Betrieb der Fernbedienung dieses Geräts beeinträchtigen.

## Das Display des Geräts bleibt leer

### Das Display ist ausgeschaltet.

- Drücken Sie auf die DIMMER-Taste, und nehmen Sie eine andere Einstellung als "Aus" vor. (☞ S. 23)
- Wenn der Pure Direct-Modus aktiviert wird, wird das Display ausgeschaltet. Drücken Sie die PURE DIRECT-Taste am Hauptgerät, um den Pure Direct-Modus zu deaktivieren. (☞ S. 23)



## Es ist kein Ton zu hören

### Es gibt keinen Ton. Oder der Ton ist verzerrt.

- Kontrollieren Sie sämtliche Geräteanschlüsse. (👉 S. 15)
- Stecken Sie Anschlusskabel vollständig ein.
- Überprüfen Sie, dass Eingangsanschlüsse und Ausgangsanschlüsse nicht vertauscht sind.
- Überprüfen Sie Kabel auf Beschädigungen.
- Überprüfen Sie die Verstärkerfunktion und die Regler und stellen Sie sie ordnungsgemäß ein.
- Wenn der Pure Direct-Modus aktiviert ist, wird die digitale Audioausgabe gestoppt. Deaktivieren Sie den Pure Direct-Modus, um digitale Audiodaten wiederzugeben. (👉 S. 23)
- Während der Wiedergabe der HD-Schicht von Super Audio CDs, DSD-Dateien und Dateien mit einer Abtastfrequenz von 32 kHz wird die Ausgabe von digitalem Audio gestoppt.

## Der Ton wird unterbrochen, und es treten Störgeräusche auf

### Während der Wiedergabe über die CD-R/CD-RW/DVD-R/DVD-RW/DVD+R/DVD+RW wird der Ton gelegentlich unterbrochen.

- Während der Wiedergabe einer CD-R/CD-RW, die eine hochauflösende Audioquelle enthält, kann es zu Tonunterbrechungen kommen.
- Die Ursache kann eine geringe Aufzeichnungsqualität oder eine geringe Qualität der CD sein. Verwenden Sie eine ordnungsgemäß aufgezeichnete CD.



## Die Wiedergabe von Discs ist nicht möglich

**Die Wiedergabe startet beim Drücken auf die Wiedergabetaste nicht, oder ein bestimmter Teil der Disc kann nicht wiedergegeben werden.**

- Die CD ist verschmutzt oder verkratzt. Reinigen Sie die CD, oder legen Sie eine andere CD ein. (☞ S. 46)

**Die Wiedergabe einer CD-R/CD-RW/DVD-R/DVD-RW/DVD+R/DVD+RW ist nicht möglich.**

- Discs können erst wiedergegeben werden, nachdem sie finalisiert wurden. Verwenden Sie eine finalisierte CD. (☞ S. 41)
- Die Ursache kann eine geringe Aufzeichnungsqualität oder eine geringe Qualität der CD sein. Verwenden Sie eine ordnungsgemäß aufgezeichnete CD.
- Dateien wurden in einem von diesem Gerät nicht unterstützten Format erstellt. Überprüfen Sie, welche Formate von diesem Gerät unterstützt werden. (☞ S. 42)

**“No Disc” wird angezeigt.**

- “No Disc” wird angezeigt, wenn die Disc mit der falschen Seite nach unten eingelegt wurde, wenn keine Disc im Laufwerk liegt oder wenn die eingelegte Disc nicht gelesen werden kann, weil sie mit diesem Gerät nicht kompatibel ist oder verschmutzt oder zerkratzt ist. Überprüfen Sie die Disc. (☞ S. 45)

**“System Error” wird angezeigt.**

- “System Error” wird angezeigt, wenn ein Fehler auftritt, der nicht durch die Disc, das Format usw. verursacht wurde. Wenden Sie sich an unser Kundendienstzentrum.

**“Wrong Format” wird angezeigt.**





- “Wrong Format” wird bei Dateien angezeigt, die in einem von diesem Gerät nicht unterstützten Format erstellt wurden. Überprüfen Sie, welche Formate von diesem Gerät unterstützt werden. (☞ S. 42)





# Abspielbare Medien

## Discs

Abspielbare Medien	
Super Audio CD	
CD	
CD-R	
CD-RW	
DVD-R/-RW/+R/+RW	

### HINWEIS

- Einige Discs und einige Aufnahmeformate können nicht wiedergegeben werden.
- Nicht finalisierte Discs können nicht wiedergegeben werden.

## ■ Super Audio CD

Es gibt drei Arten von Super-Audio-CDs:

- ① Einzelschicht-Disc  
Eine einschichtige Super Audio CD mit einer HD-Schicht.
- ② Dual-Layer-Disc  
Super Audio CD mit zwei HD-Schichten. Ermöglicht die Wiedergabe mit hochwertiger Tonqualität.
- ③ Hybrid-Disc  
Eine zweischichtige Super Audio CD mit einer HD-Schicht und einer CD-Schicht.  
Die Signale der CD-Schicht können auf einem normalen CD-Player wiedergegeben werden.

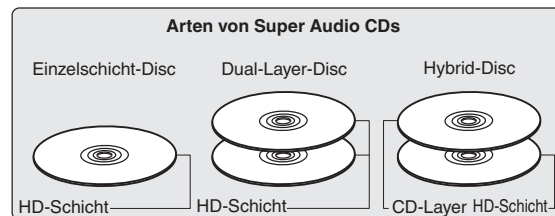

Die HD-Schicht ist eine Schicht von High Density-Signalen für Super Audio CDs.

Die CD-Schicht ist eine Signalschicht, die von einem normalen CD-Player gelesen werden kann.



- Wenn "MULTI" ausgewählt wird, wird Audio für die linken und rechten Kanäle heruntergemischt.



## ■ Kompatible Formate

	Abtastfrequenz	Bitrate	Bitlänge	Abspielbare Discs			Erweiterung
				CD-R/ CD-RW	DVD-R/ DVD-RW	DVD+R/ DVD+RW	
<b>MP3</b>	32/44,1/48 kHz	32 – 320 KBit/s	-	✓	✓	✓	.mp3
<b>WMA</b>	32/44,1/48 kHz	48 – 320 KBit/s	-	✓	✓	✓	.wma
<b>AAC</b>	32/44,1/48 kHz	16 – 320 KBit/s	-	✓	✓	✓	.aac/ .m4a
<b>WAV</b>	32/44,1/48/88,2/ 96/176,4/192 kHz	-	16/24 Bit	✓*2	✓	✓	.wav
<b>FLAC</b>	32/44,1/48/88,2/ 96/176,4/192 kHz	-	16/24 Bit	✓*2	✓	✓	.flac
<b>Apple Lossless*1</b>	32/44,1/48/ 88,2/96 kHz	-	16/24 Bit	✓*2	✓	✓	.m4a
<b>AIFF</b>	32/44,1/48/88,2/ 96/176,4/192 kHz	-	16/24 Bit	✓*2	✓	✓	.aif/ .aiff
<b>DSD</b>	2,8/5,6 MHz	-	1 Bit	-	✓	✓	.dsf/ .dff

\*1 Copyright [2012] [D&M Holdings, Inc.]  
 Unterliegt der Apache License, Version 2.0 ("Lizenz"); Sie dürfen diese Datei nur gemäß der Lizenz verwenden. Eine Kopie der Lizenz erhalten Sie unter  
<http://www.apache.org/licenses/LICENSE-2.0>

\*2 Dieser Punkt kann nur zum Abspielen von Dateien mit einer Abtastfrequenz von 32/44,1/48 kHz verwendet werden.

## ■ Maximale Anzahl der abspielbaren Dateien und Ordner

Höchstzahl der Ordner: 1.000

Maximale Anzahl der Dateien in einem Ordner: 2.000



**HINWEIS**

- Geben Sie den Dateien die richtige Endung. Dateien mit anderen Erweiterungen bzw. ohne Erweiterung können nicht abgespielt werden.
- Ihre Aufnahmen dürfen möglicherweise nur zum persönlichen Gebrauch verwendet werden. Eine andere Nutzung ist nach dem Urheberrecht nur mit Zustimmung des Eigentümers der Urheberrechte zulässig.



- Es können auf diesem Gerät nur Musikdateien ohne Kopierschutz wiedergegeben werden.
  - Daten, die von kostenpflichtigen Internetseiten heruntergeladen wurden, sind kopiergeschützt. Auch Dateien, die von einer CD usw. im Format WMA auf einen Computer aufgenommen wurden, können je nach Einstellungen auf dem Computer u. U. kopiergeschützt sein.
- Die maximale Anzahl der abspielbaren Dateien und Ordner hängt von verschiedenen Bedingungen ab, z. B. von der Länge des Datei- bzw. Ordnernamens oder von der Anzahl der Ebenen in der Ordnerhierarchie.

**Wiedergabereihenfolge von Musikdateien**

Wenn es mehrere Ordner mit Musikdateien gibt, wird die Wiedergabereihenfolge der Ordner automatisch festgelegt, wenn dieses Gerät die Medien liest. Die Dateien in jedem Ordner werden in der Reihenfolge der Aufnahme auf dem Medium wiedergegeben, d. h. die ältesten Dateien zuerst.

**DVD-R/-RW/+R/+RW und CD-R/-RW**

Bei der Wiedergabe von DVD-R/-RW/+R/+RW- oder CD-R/-RW-Dateien werden zuerst in allen Ordnern die Dateien der ersten Ebene abgespielt, danach die zweite Ebene, dann die dritte Ebene usw.



- Die auf einem PC angezeigte Reihenfolge kann von der tatsächlichen Wiedergabereihenfolge abweichen.
- Je nach Schreibsoftware kann die Wiedergabereihenfolge einer DVD-R/-RW/+R/+RW und CD-R/-RW abweichen.



## Hinweise zu Discs und Dateien

Musikdateien, die auf einer CD-R/-RW und DVD-R/-RW/+R/+RW aufgezeichnet werden, werden in große Segmente (Ordner) und in kleine Segmente (Dateien) geteilt.

Die Dateien werden in den Ordnern gespeichert und die Ordner werden in einer Hierarchie gespeichert. Das Gerät kann bis zu 8 Ordnerstufen erkennen.

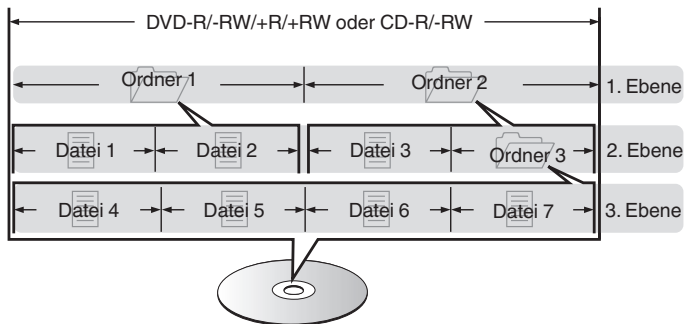

- Beim Schreiben von Musikdateien auf eine DVD-R/-RW/+R/+RW- oder CD-R/-RW-Disc muss das Format der Schreibsoftware auf "ISO9660" eingestellt werden. Dateien, die in anderen Formaten aufgezeichnet werden, können möglicherweise nicht ordnungsgemäß abgespielt werden. Sie finden Einzelheiten hierzu in den Anleitungen Ihrer Schreibsoftware.



# Vorsichtsmaßnahmen beim Gebrauch von Medien

## Laden von Discs

- Legen Sie die Discs mit der beschrifteten Seite nach obenweisend ein.
- Stellen Sie sicher, dass das Disc-Tablett vollständig geöffnet ist, wenn Sie die Disc einlegen.
- Legen Sie die Discs gerade ein (12-cm-Discs in die äußere Führung des Fachs (Abbildung 1), 8-cm-Discs in die innere Führung (Abbildung 2)).

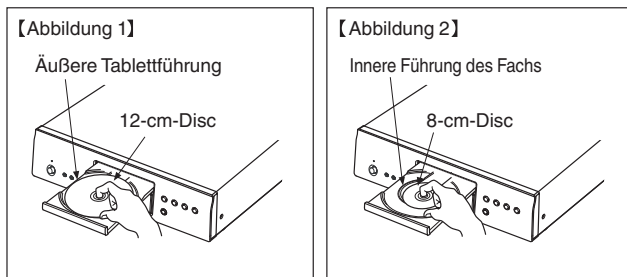

- Platzieren Sie 8-cm-Discs ohne die Verwendung eines Adapters in die innere Führung des Fachs.

### HINWEIS

- Legen Sie immer nur eine Disc gleichzeitig ein. Das Einlegen mehrerer Discs kann das Gerät beschädigen und die Discs verkratzen.
- Verwenden Sie keine gerissenen oder verbogenen Discs oder Discs, die mit Kleber etc. repariert wurden.
- Verwenden Sie keine Discs mit klebrigen Stellen von Klebeband oder Etiketten oder auf denen sich Spuren eines entfernten Etiketten befinden. Solche Discs können im Player hängen bleiben und diesen beschädigen.
- Verwenden Sie keine CDs mit besonderen Formen, da diese das Gerät beschädigen könnten.



- Drücken Sie nicht mit der Hand gegen das Disc-Fach, wenn die Stromversorgung ausgeschaltet ist. Andernfalls könnte das Gerät beschädigt werden.
- Wenn das Gerät lange Zeit in einem verrauchten Raum o. Ä. aufgestellt wird, verschmutzt ggf. die optische Linse, wodurch die Signale nicht ordnungsgemäß empfangen werden können.



## Der Umgang mit Medien

- Achten Sie darauf, dass keine Fingerabdrücke, Öl oder Schmutz auf die Discs geraten.
- Achten Sie besonders darauf, die Discs beim Entnehmen aus der Hülle nicht zu verkratzen.
- Verbiegen oder erhitzen Sie Discs nicht.
- Vergrößern Sie nicht das Loch in der Mitte.
- Schreiben Sie nicht mit Kugelschreibern, Bleistiften etc. auf der etikettierten (bedruckten) Oberfläche und kleben Sie keine neuen Labels darauf.
- Wenn Discs schnell von einem kalten Ort (beispielsweise von draußen) an einen warmen Ort gebracht werden, kann sich Kondensation auf den Discs bilden; versuchen Sie die Disc vorsichtig mit einem weichen Tuch zu reinigen.
- Lagern Sie an folgenden Plätzen keine Discs:
  1. Plätze, die über längere Zeiträume direkter Sonnenbestrahlung ausgesetzt sind
  2. Staubige oder feuchte Plätze
  3. Plätze, die der Hitze von Heizgeräten etc. ausgesetzt sind.

## Reinigen von Discs

- Falls sich Fingerabdrücke auf den Discs befinden, wischen Sie sie bitte ab, bevor Sie sie verwenden. Anderenfalls wird die Klangqualität reduziert und der Klang beeinträchtigt.
- Verwenden Sie zur Reinigung von Discs ein handelsübliches Reinigungskit oder ein weiches Tuch.

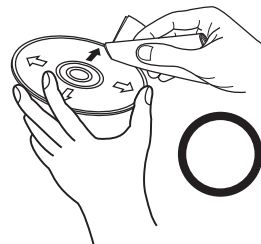

Wischen Sie die Disc sanft von der Mitte nach außen ab.

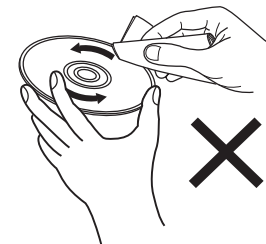

Wischen Sie nicht in kreisförmigen Bewegungen.

### HINWEIS

- Verwenden Sie weder Schallplattensprays, Antistatikmittel, Benzin noch Verdünnungen oder andere Lösungsmittel.

# Erklärung der Fachausdrücke

## Advanced AL32 Processing Plus

Das Gerät ist mit Advanced AL32 Processing Plus, dem von Denon entwickelten Reproduktionsverfahren für analoge Signalamplituden, ausgestattet.

Die Wiedergabefähigkeit schwacher Signale wird durch die Aufwertung digitaler 16-Bit-Daten zu 32 Bit verbessert.

## AIFF (Audio Interchange File Format)

Hierbei handelt es sich um ein dekomprimiertes und verlustfreies Format für digitales Audio. Verwenden Sie AIFF-Dateien zum Brennen von hochwertigen Audio-CDs mit importierten Liedern. AIFF-Dateien belegen ca. 10 MB Plattenspeicherplatz pro Minute.

## Apple Lossless Audio Codec

Hierbei handelt es sich um einen von Apple Inc. entwickelten verlustfreien Audio-Codec. Dieser Codec kann in iTunes, auf dem iPod oder auf dem iPhone wiedergegeben werden. Die auf ca. 60–70 % komprimierten Daten können vollkommen verlustfrei dekomprimiert werden.

## DSD (Direct-Stream Digital)

Dies ist eine Methode zur Aufzeichnung von Audiodaten. Audiosignale werden auf Medien wie Super Audio CDs als delta-sigmamoduliertes digitales Audio gespeichert.

## FLAC

FLAC steht für "Free Lossless Audio Codec" und ist ein verlustfreies kostenloses Audio-Dateiformat. "Lossless" bedeutet, dass der Audioinhalt ohne Verlust an Qualität komprimiert wird.

Die Bedingungen der FLAC-Lizenz gelten wie unten dargestellt.

Copyright (C) 2000, 2001, 2002, 2003, 2004, 2005, 2006, 2007, 2008, 2009 Josh Coalson

Redistribution and use in source and binary forms, with or without modification, are permitted provided that the following conditions are met:

- Redistributions of source code must retain the above copyright notice, this list of conditions and the following disclaimer.
- Redistributions in binary form must reproduce the above copyright notice, this list of conditions and the following disclaimer in the documentation and/or other materials provided with the distribution.
- Neither the name of the Xiph.org Foundation nor the names of its contributors may be used to endorse or promote products derived from this software without specific prior written permission.



THIS SOFTWARE IS PROVIDED BY THE COPYRIGHT HOLDERS AND CONTRIBUTORS "AS IS" AND ANY EXPRESS OR IMPLIED WARRANTIES, INCLUDING, BUT NOT LIMITED TO, THE IMPLIED WARRANTIES OF MERCHANTABILITY AND FITNESS FOR A PARTICULAR PURPOSE ARE DISCLAIMED. IN NO EVENT SHALL THE FOUNDATION OR CONTRIBUTORS BE LIABLE FOR ANY DIRECT, INDIRECT, INCIDENTAL, SPECIAL, EXEMPLARY, OR CONSEQUENTIAL DAMAGES (INCLUDING, BUT NOT LIMITED TO, PROCUREMENT OF SUBSTITUTE GOODS OR SERVICES; LOSS OF USE, DATA, OR PROFITS; OR BUSINESS INTERRUPTION) HOWEVER CAUSED AND ON ANY THEORY OF LIABILITY, WHETHER IN CONTRACT, STRICT LIABILITY, OR TORT (INCLUDING NEGLIGENCE OR OTHERWISE) ARISING IN ANY WAY OUT OF THE USE OF THIS SOFTWARE, EVEN IF ADVISED OF THE POSSIBILITY OF SUCH DAMAGE.

### MP3 (MPEG Audio Layer-3)

Dies ist ein international standardisiertes Komprimierungsverfahren für Audiodaten, bei dem der Videokomprimierungsstandard "MPEG-1" verwendet wird. Die Datenmenge wird dabei auf etwa ein Elftel der ursprünglichen Größe reduziert. Die Tonqualität bleibt dabei vergleichbar mit einer Musik-CD.

### WMA (Windows Media Audio)

Dies ist ein Audio-Komprimierungsverfahren, das von Microsoft Corporation entwickelt wurde.

WMA-Daten können mithilfe von Windows Media® Player decodiert werden.

Zur Kodierung von WMA-Dateien dürfen nur Anwendungen genutzt werden, die von Microsoft Corporation genehmigt sind. Bei Verwendung einer nicht genehmigten Anwendung besteht die Gefahr, dass die Datei unbrauchbar ist.

### Abtastfrequenz

Bei der Abtastung wird eine Tonamplitude (analoges Signal) in regelmäßigen Abständen eingelesen. Die Amplitudenhöhe wird bei jedem Einlesen in einen digitalen Wert umgewandelt (dadurch entsteht ein digitales Signal).

Die Anzahl der Einlesungen pro Sekunde stellen die "Abtastfrequenz" dar. Je höher der Wert, desto originalgetreuer klingt der reproduzierte Ton.

### Dynamischer Bereich

Die Differenz zwischen dem maximalen unverzerrten Klangpegel und dem minimalen Klangpegel, der über dem vom Gerät ausgesendeten Geräusch wahrnehmbar ist.

### Heruntermischen

Diese Funktion konvertiert die Anzahl der Kanäle des Surround-Audios in eine geringere Anzahl von Kanälen und gibt diese entsprechend der Systemkonfiguration wieder.





**Bitrate**

Dies bezeichnet die Menge der auf einer Disc gespeicherten Audiodaten, die innerhalb einer Sekunde gelesen werden.

**Finalisieren**

Dieser Vorgang ermöglicht die Wiedergabe von mit einem Rekorder aufgezeichneten DVDs/CDs auf anderen Playern.

**Lineare PCM**

Dieses Signal ist ein unkomprimiertes PCM-Signal (Pulse Code Modulation). Im Unterschied zur verlustbehafteten Komprimierung von Audioquellen wie MP3 kommt es zu keiner Beeinträchtigung von Audioqualität und Dynamikbereich.



# Technische Daten

## ■ Audio-Leistung

• <b>Analoger Ausgang</b>	<b>[Super Audio CD]</b>	<b>[CD]</b>
<b>Kanäle:</b>	2-Kanal	2-Kanal
<b>Abspielbarer Frequenzbereich:</b>	2 Hz – 100 kHz	2 Hz – 20 kHz
<b>Wiedergabefrequenzgang:</b>	2 Hz – 50 kHz (-3 dB)	2 Hz – 20 kHz ( $\pm 0,5$ dB)
<b>Störabstand:</b>	119 dB (hörbarer Bereich)	117 dB
<b>Dynamikbereich:</b>	112 dB (hörbarer Bereich)	101 dB
<b>Gesamtklirrfaktor:</b>	0,0010 % (1 kHz, hörbarer Bereich)	0,0016 % (1 kHz)
<b>Gleichlaufschwankung:</b>	Unterhalb der Messgrenze	Unterhalb der Messgrenze
<b>Ausgangspegel:</b>	2,0 V (10 k $\Omega$ /kOhm)	2,0 V (10 k $\Omega$ /kOhm)
<b>Signalart:</b>	1-Bit-DSD	16-Bit lineare PCM
<b>Abtastfrequenz:</b>	2,8224 MHz	44,1 kHz
<b>Verwendbare Discs:</b>	Super Audio CD	Compact Disc
• <b>Digitale Ausgabe</b>		
<b>Koaxial:</b>	-	0,5 Vp-p, 75 $\Omega$ /Ohm
<b>Optisch:</b>	-	-15 – -21 dBm
<b>Emissionswellenlänge:</b>	-	660 nm



## ■ Allgemein

<b>Betriebstemperatur:</b>	+5 °C - +35 °C
<b>Stromversorgung:</b>	230 V Wechselstrom, 50/60 Hz
<b>Leistungsaufnahme:</b>	24 W
<b>Leistungsaufnahme im Standby-Modus:</b>	0,1 W oder weniger

Änderung der technischen Angaben und des Designs zum Zwecke der Verbesserung ohne Ankündigung vorbehalten.



## ■ Abmessungen (Einheit: mm)

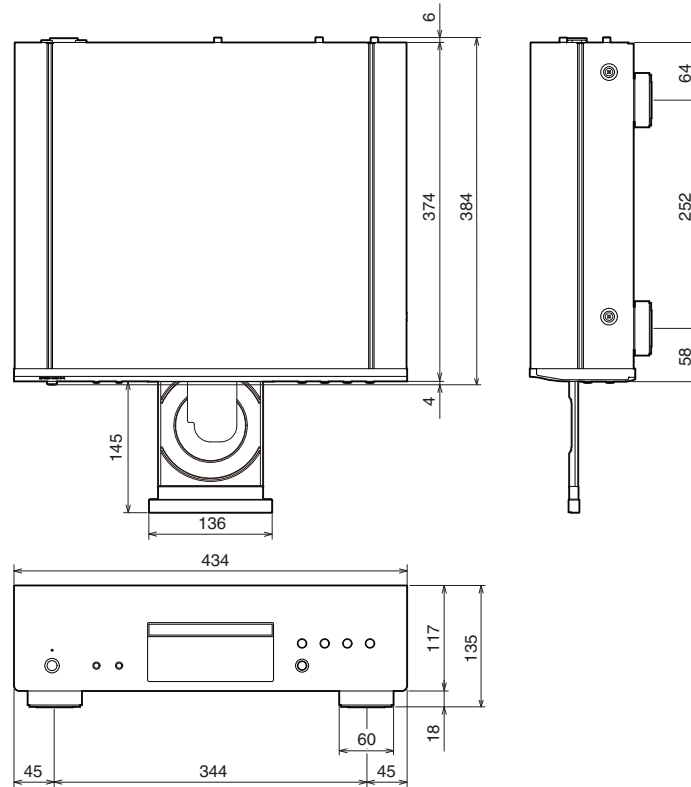

■ Gewicht: 9,0 kg

# Index

---

<b>C</b>	
CD .....	25
<b>D</b>	
D/A-Wandler .....	17
Daten-CD .....	29
Display .....	8
Display-Helligkeit .....	23
<b>F</b>	
Fehlersuche .....	36
Fernbedienung .....	10
<b>R</b>	
Rückseite .....	9

<b>S</b>	
Standby-Automatik .....	33
<b>T</b>	
Timer .....	19, 32
Tipps .....	35
<b>V</b>	
Verstärker .....	16, 17
Vorderseite .....	6
<b>W</b>	
Wiedergabeprogrammierung .....	27



**DENON®**

[www.denon.com](http://www.denon.com)

3520 10909 00AD

© 2022 Sound United. All Rights Reserved.