

ELITE SO-911

HOME TECH
PLUS

Home Tech Plus

Anne Frank Str. 8

68519 Viernheim

Telefon: **06204 / 92 98 035**

E-Mail: info@hometech.plus

Webseite: www.hometech.plus

IHR **FACHHÄNDLER** MIT DEM **PLUS** AN **LEISTUNG**

HIFI + HIGT-END + TV + MULTIROOM

**MUSIC SYSTEM WITH INTERNET RADIO, DAB+,
ALARM FUNCTION, WIFI, CD PLAYER & BLUETOOTH®**



Bedienungsanleitung
Operating manual
Mode d'emploi
Istruzioni per l'uso
Gebruikshandleiding
Betjeningsvejledning

Gesamtinhaltsverzeichnis

DE	Bedienungsanleitung	3
GB	Operating manual	55
FR	Mode d'emploi	107
IT	Istruzioni per l'uso	159
NL	Gebruikshandleiding	211
DK	Betjeningsvejledning	265

R22-03

ELITE

SO-911

**MUSIKSYSTEM MIT INTERNETRADIO, DAB+,
WECKFUNKTION, WIFI, CD-PLAYER & BLUETOOTH®**



Bedienungsanleitung

Inhaltsverzeichnis

1	Einleitung	6
1.1	Kontaktdaten.....	6
1.2	Bestimmungsgemäße Verwendung.....	7
2	Kennenlernen Ihres ELITE	7
2.1	Lieferumfang.....	7
2.2	Bedienelemente und Anschlüsse.....	8
2.3	Technische Daten.....	13
2.4	Prüfzeichen und Zertifikate.....	15
3	Erste Schritte	16
3.1	ELITE auspacken.....	16
3.2	Anschließen der Stromversorgung.....	16
3.3	Einsetzen der Batterie in die Fernbedienung.....	17
3.4	Antennen anschließen.....	17
3.5	Ersteinrichtung.....	18
4	Allgemeine Funktionen	20
5	Menü-Übersicht	21
6	Anzeige-Symbole	22
7	FM Radio	23
7.1	Betrieb.....	23
7.2	Einrichtungsmenü.....	24
8	DAB Radio	25
8.1	Betrieb.....	25
8.2	Einrichtungsmenü.....	27
9	Internetradio	28
9.1	Betrieb.....	28
9.2	Einrichtungsmenü.....	29
9.3	Senderliste.....	30
10	Podcast-Modus	31
10.1	Betrieb.....	31
10.2	Einrichtungsmenü.....	32
10.3	Podcast-Liste.....	33
11	Bluetooth mode	34
11.1	Verbinden.....	34
11.2	Betrieb.....	34
11.3	Einrichtungsmenü.....	35
12	AUX In	36
12.1	Betrieb.....	36
12.2	Einrichtungsmenü.....	36

13	CD-Modus	37
13.1	Betrieb.....	37
13.2	Einrichtungsmenü.....	38
14	Streaming Dienste	39
14.1	Betrieb.....	40
14.2	Einrichtungsmenü.....	41
15	Alarms	42
15.1	Alarm einstellen	42
15.2	Alarm ein- oder ausschalten	43
15.3	Ein Alarmsignal ausschalten.....	43
15.4	Snooze (Schlummer-Funktion).....	43
16	Sleeptimer (automatische Abschalt-Funktion)	44
17	Systemeinstellungen	45
17.1	Zugang zu den Systemeinstellungen.....	45
17.2	Equalizer	45
17.3	Netzwerk.....	45
17.4	Zeit/Datum	46
17.5	Inaktiver Standby	46
17.6	Sprache	46
17.7	Werkseinstellungen.....	46
17.8	Software Update.....	47
17.9	Einrichtungsassistent	47
17.10	Info.....	47
17.11	Datenschutz.....	47
17.12	Anzeigeheelligkeit.....	47
18	Verwendung der UNDOK™ App zur Steuerung des ELITE.....	48
19	Fehlerbehebung	50
20	Reinigung	52
21	Garantie	53

1 Einleitung

Vielen Dank, dass Sie sich für den Kauf eines ELITE entschieden haben. Diese Bedienungsanleitung und die Sicherheitshinweise vermitteln Ihnen alle notwendigen Informationen für einen störungsfreien und sicheren Betrieb des ELITE.

- Lesen Sie Bedienungsanleitung und Sicherheitshinweise vollständig durch, bevor Sie ELITE verwenden.
- Bewahren Sie Bedienungsanleitung und Sicherheitshinweise zum späteren Nachschlagen auf.
- Falls Sie ELITE an Dritte weitergeben, geben Sie auch die Bedienungsanleitung und die Sicherheitshinweise mit.
- Die Nichtbeachtung dieser Bedienungsanleitung und Sicherheitshinweise kann zu schweren Verletzungen oder Schäden am ELITE führen.
- Für Schäden, aufgrund der Nichtbeachtung dieser Bedienungsanleitung und der Sicherheitshinweise entstehen, übernehmen wir keine Haftung.

Die Abbildungen in dieser Bedienungsanleitung dienen der Veranschaulichung von Handlungen, die zur Bedienung des ELITE notwendig sind.

Wir wünschen Ihnen viel Freude mit Ihrem ELITE!

1.1 Kontaktdaten

Adresse	sonoro audio GmbH, Hammer Landstraße 45, 41460 Neuss, Deutschland
Telefon	+49 2131 8834-141
Fax	+49 2131 7517-599
E-Mail	support@sonoro.com
Internet	 www.sonoro.com Deutschland:  https://www.instagram.com/sonoroaudio/  https://www.facebook.com/sonorodeutschland/ Frankreich:  https://www.instagram.com/sonorofrance/

1.2 Bestimmungsgemäße Verwendung

ELITE darf nur für den Privatgebrauch eingesetzt werden. Es ist für eine gewerbliche Nutzung nicht geeignet. ELITE ist ausschließlich für die folgenden Aufgaben bestimmt:

- Wiedergabe von FM/DAB+/Internet-Radiosendern und Streaming-Diensten.
- Abspielen von Audio-MP3 und WMA-CD's.
- Audio-Wiedergabe von externen Geräten, die über AUX In verbunden sind.
- Audio-Wiedergabe von Bluetooth-fähigen Geräten (z. B. Mobiltelefonen).
- Laden von externen Geräten, die über den USB-Eingang angeschlossen sind.

Andere Verwendungen gelten als nicht bestimmungsgemäß und sind untersagt. Wir übernehmen keinerlei Haftung für Schäden, die sich aus unsachgemäßem Gebrauch ergeben.

2 Kennenlernen Ihres ELITE

2.1 Lieferumfang

Zum ELITE selbst gehören folgende Zubehörteile ebenfalls zum Lieferumfang:

- Fernbedienung
- Eine Knopfzelle (CR2032, 3 V)
- Netzteil mit Universaladapter (VDE und UK)
- Externe WiFi-Antenne
- FM/DAB Teleskopantenne
- Bedienungsanleitung
- Sicherheitshinweise
- Schutzhandschuhe

2.2 Bedienelemente und Anschlüsse

Vorderansicht

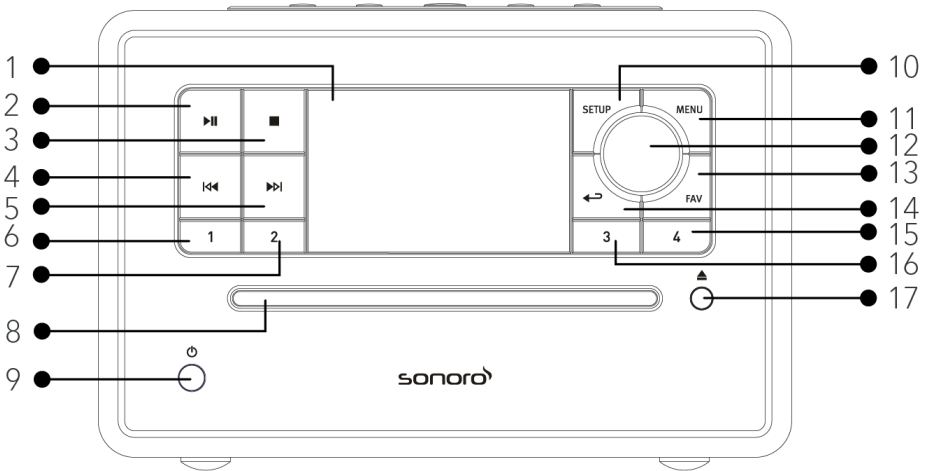

- | | |
|--------------------------------|---|
| 1. Anzeige | 10. Einstelltaste (SETUP) |
| 2. Taste Abspielen/Pause (▶) | 11. Menütaste (MENU) |
| 3. Stopptaste (■) | 12. Einstellknopf:Laustärkeknopf, Sendersuche, OK-Taste |
| 4. Taste links, zurück (◀◀) | 13. Favoritentaste (FAV) |
| 5. Taste rechts, vorwärts (▶▶) | 14. Taste zurück (◀→) |
| 6. Favoritentaste 1 (1) | 15. Favoritentaste 4 (4) |
| 7. Favoritentaste 2 (2) | 16. Favoritentaste 3 (3) |
| 8. CD-Schlitz | 17. CD Auswurf-taste (▶) |
| 9. Standby-Taste (⏻) | |

Ansicht von oben

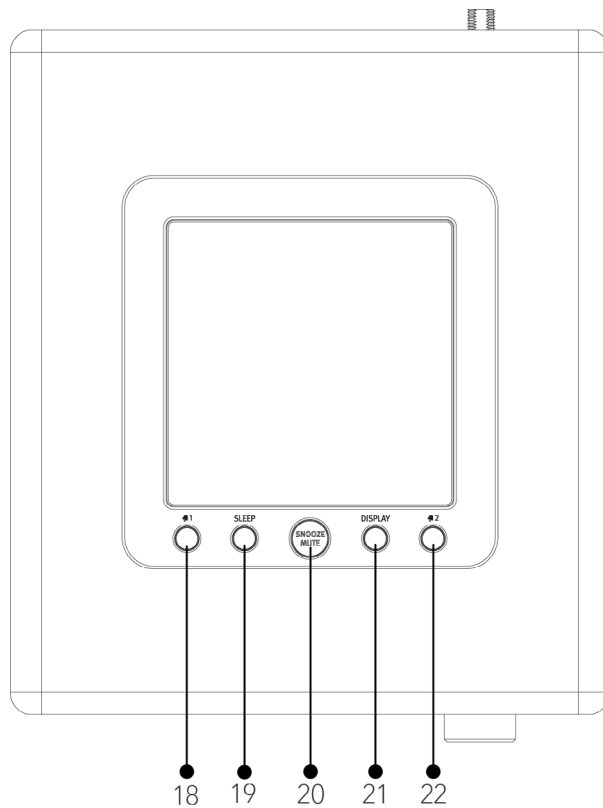

- 18. Taste Alarm 1 (🔔 1)
- 19. Sleptimer (**SLEEP**)
- 20. Taste Schlummern und Stummschalten (**SNOOZE MUTE**)
- 21. Taste Display-Dimmer (**DISPLAY**)
- 22. Taste Alarm 2 (🔔 2)

Rückansicht

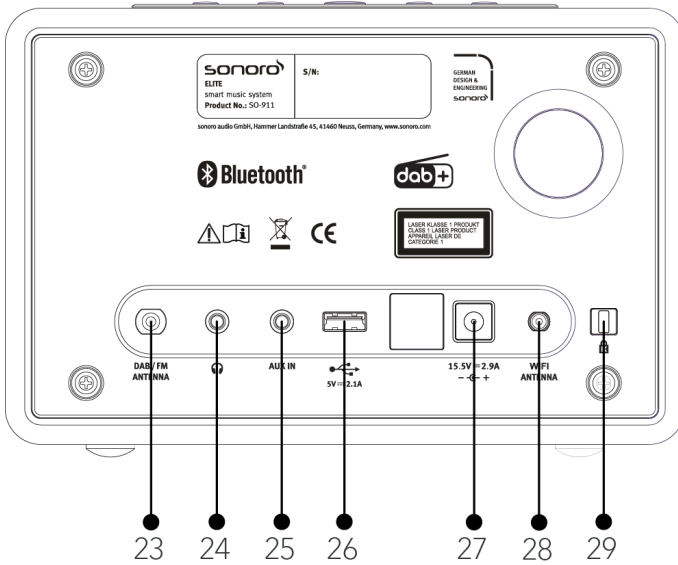

- 23. DAB/FM Antenneneingang
- 24. Kopfhörerausgang (🎧)
- 25. AUX Eingang (3,5 mm)
- 26. USB-Anschluss
- 27. Gleichspannungs-Eingangsbuchse (DC-Anschluß)
- 28. Buchse für externe WiFi-Antenne
- 29. Key Lock (Diebstahlschutz)

Fernbedienung

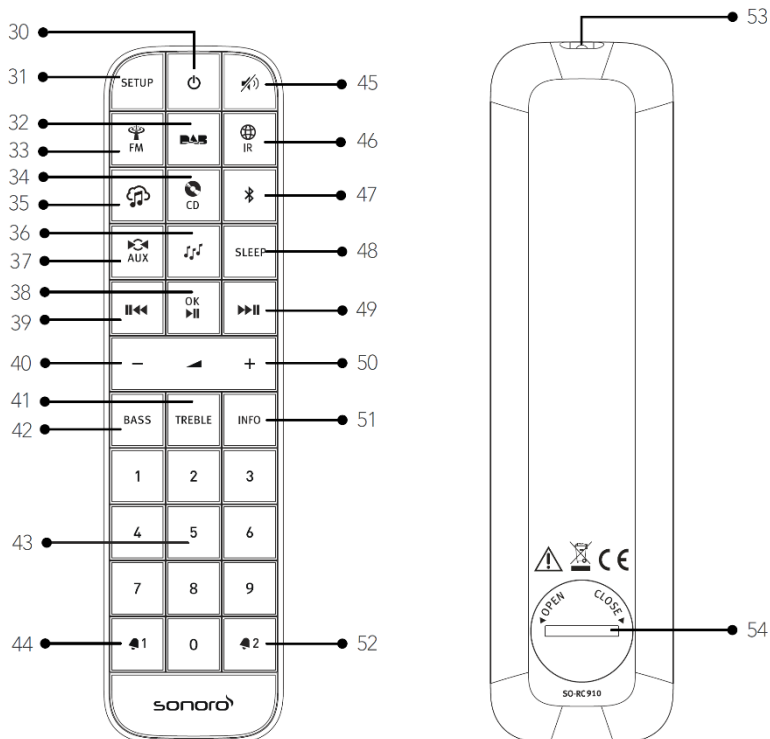

- 30. Standby-Taste (⏻)
- 31. Einstelltaste (SETUP)
- 32. DAB Radio (DAB)
- 33. FM Radio (FM)
- 34. CD (CD)
- 35. Musik-Streaming-Dienste (🎵)
- 36. Podcasts Modus (🎵)
- 37. AUX Eingang Modus (AUX)
- 38. Taste Abspielen/Pause (▶||), OK-Taste
- 39. Taste links, zurück (◀◀)
- 40. Taste Lautstärke leiser (–)*
- 41. Höhen-Einstelltaste (TREBLE)
- 42. Bass-Einstelltaste (BASS)
- 43. Favoriten- / CD-Direktwahl-tasten (0-9)
- 44. Taste Alarm 1 (📣1)
- 45. Stummschalt-Taste (🔇)
- 46. Internet Radio (IR)
- 47. Bluetooth (📶)
- 48. Automatische Abschalttaste (SLEEP)
- 49. Taste rechts, vorwärts (▶▶)
- 50. Taste Lautstärke lauter (+)*
- 51. Informationstaste (INFO)

52. Taste Alarm 2 (🔔 2)

53. Infrarotsender

54. Batteriefach

*Navigations-Tasten (+, -)

2.3 Technische Daten

Spezifikation	Angaben
Abmessungen (BxT×H)	ca. 210 x 257 x 140 mm
Gewicht	ca. 3,7 kg
Umgebungstemperatur	0°C to +40°C
Anzeige	2,8" TFT Farbdisplay
Frequenzbereich, FM	87,50 MHz-108,00 MHz
DAB/DAB+	Band III, 174,928 MHz-239,200 MHz
Internet Radio	Über 50.000 Sender weltweit
Favoriten	Je 30 für FM DAB/DAB + Internet Radio / Podcasts Je 10 für Spotify Je 8 für Deezer Amazon Music
Unterstützte CD-Formate	CD-DA, CD-R*, CD-RW* Audio CD, MPEG 1 Layer 3 (MP3), Windows Media Audio (WMA, DRM nicht unterstützt) Abtastrate 16KHz~48KHz, Bit-Rate max. 320 kbps (*Wiedergabe je nach Qualität von Aufnahme und Medium)
USB Nachladen	Ausgang: DC 5V  2,1A
AUX-IN	3,5 mm Buchse, Empfindlichkeit: 300 mV
Streaming	Bluetooth Spotify Deezer Amazon Music
Unterstütztes Netzwerk	IEEE 802,11 a/b/g/n, 2,4 & 5GHz Band 2,412GHz - 2,472GHz / 5,18GHz - 5,32GHz / 5,50GHz - 5,70GHz
Ausgangsleistung	15dBm für 2,4GHz 14dBm für 5GHz WiFi
Verschlüsselung	WEP, WPA, WPA2 (PSK), WPS
Bluetooth	Version 4,2, Profile : AVRCP v1,6 2,402GHz-2,480GHz
Sendeleistung	9dBm
Batterie	CR2032 (Fernbedienung)
Standby-Leistung	< 1,0W
Netzwerk-Standby Leistung	< 2,0W

AC-Adapter	Angaben
Name oder Handelsmarke des Herstellers, Handelsregisternummer und Anschrift	Ten Pao Industrial Co., Ltd. 10738198 Rm 10-11 6/F Kwong Sang Hong Ctr., 151-153 Hi Bun Road, Kwun Tong, Kowloon, Hong Kong
Modellkennung	S050FM1550290
Eingangsspannung	AC 100-240V
Eingangswechselstromfrequenz	50/60Hz
Ausgangsspannung	DC 15,5V
Ausgangsstrom	2,9A
Ausgangsleistung	44,95W
Durchschnittliche Effizienz im Betrieb	> 87,7% @115VAC/60Hz / @230V / 50Hz
Effizienz bei geringer Last (10 %)	> 85,0% @115VAC/60Hz / @230V / 50Hz
Leistungsaufnahme bei Nulllast	< 0,10W @115VAC/60Hz / @230V / 50Hz

Änderungen an den technischen Daten vorbehalten.



Die Wortmarke Bluetooth® und die Logos sind Eigentum der Bluetooth SIG, Inc. und werden von der sonoro audio GmbH in Lizenz verwendet. Andere Warenzeichen und Markennamen sind die ihrer entsprechenden Eigentümer.



Die Spotify Software unterliegt dritt-Anbieter Lizenzen, die Sie hier finden:

<https://www.spotify.com/connect/third-party-licenses>



Deezer und das Deezer Logo sind internationale Markenzeichen von Deezer S.A., registriert in Frankreich und anderen Ländern.



Amazon, Amazon Music Unlimited und alle damit verbundenen Logos sind Marken von Amazon.com, Inc. oder ihrer verbundenen Unternehmen.

3 Erste Schritte

3.1 ELITE auspacken

1. Nehmen Sie ELITE aus der Verpackung und kontrollieren Sie, ob ELITE oder Einzelteile Beschädigungen aufweisen. Falls dies der Fall ist, benutzen Sie ELITE nicht. Sollten Sie Beschädigungen feststellen, wenden Sie sich sofort an Ihren Händler oder an den Kundendienst der sonoro audio GmbH.
2. Überprüfen Sie den Inhalt auf Vollständigkeit (Siehe Kapitel „Lieferumfang“).
3. Stellen Sie ELITE an einem geeigneten Ort auf. Wenn Sie Ihr ELITE auf eine Naturholzfläche stellen wollen, stellen Sie bitte sicher, dass diese dafür geeignet ist. Auf geölten und gewachsten Flächen können eventuell Flecken entstehen.
4. Entfernen Sie die Schutzfolie vom Display.

3.2 Anschließen der Stromversorgung

Die Stromversorgung des ELITE erfolgt über das mitgelieferte Netzteil. Beim Netzteil mit Universaladapter muss dieser vor dem Gebrauch zusammengesteckt werden.

1. Schieben Sie den Universaladapter auf das Netzteil, bis er einrastet.
2. Stecken Sie den Anschlussstecker des Netzteils auf der Rückseite des ELITE in die Gleichspannungseingangsbuchse (DC-Anschluß).
3. Stecken Sie den Netzstecker in die Steckdose.

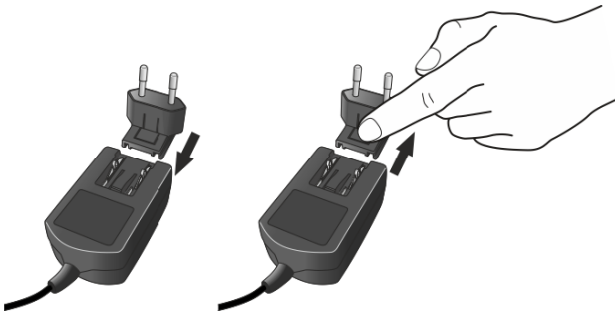

3.3 Einsetzen der Batterie in die Fernbedienung

1. Öffnen Sie den Batteriefachdeckel auf der Rückseite der Fernbedienung, indem Sie den Deckel mit einer kleinen Münze gegen den Uhrzeigersinn drehen.
2. Legen Sie die mitgelieferten Batterien (CR2032, 3 V) mit der Beschriftung (+) nach oben ein.
3. Schließen Sie das Batteriefach, indem Sie den Deckel mit einer kleinen Münze im Uhrzeigersinn drehen.

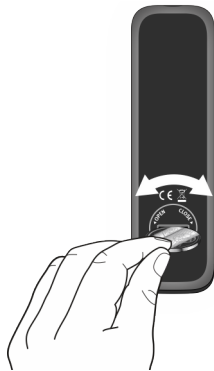

Bei Verwendung der Fernbedienung dürfen der Infrarotsensor am ELITE und der Infrarotsender an der Fernbedienung nicht verdeckt sein.

3.4 Antennen anschließen

1. Verschrauben Sie die Stabantenne auf der Rückseite des ELITE mit dem DAB/FM Antennenanschluss.

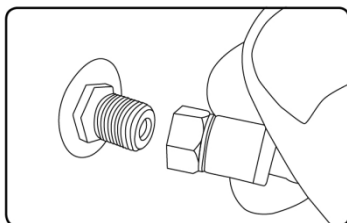

- Ziehen Sie die Stabantenne auseinander und richten Sie die Antenne so aus, dass Sie optimalen Empfang haben.



Für noch besseren Empfang können Sie ELITE an eine geeignete Hausantenne anschließen.

- Verschrauben Sie die Wi-Fi Antenne auf der Rückseite des ELITE mit dem WiFi Antennenanschluss. Drehen Sie die Wi-Fi Antenne nach oben.

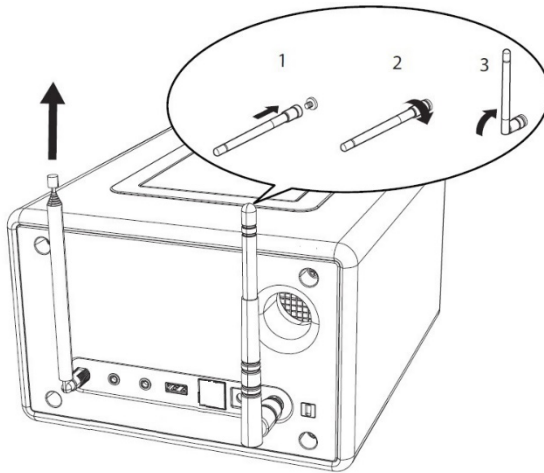

3.5 Ersteinrichtung

Wenn Sie ELITE erstmalig einschalten: Wählen Sie bitte zunächst die Display-Sprache. Anschließend wird die Datenschutzerklärung angezeigt. Bestätigen Sie diese, indem Sie auf der Fernbedienung **OK** drücken (oder auf den Bedienknopf drücken). Danach erscheint „Einrichtung“ auf dem Display. Folgen Sie den unten angegebenen Anweisungen, um einige Grundeinstellungen vorzunehmen.

- Wenn „Einrichtung“ angezeigt wird, drücken Sie auf der Fernbedienung **+** oder **-** (oder drehen Sie den Bedienknopf), um „JA“ auszuwählen und drücken Sie dann **OK**, um die Einrichtung zu beginnen.

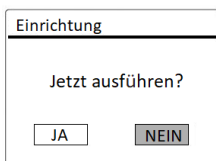

2. Danach werden Sie zu folgender Auswahl aufgefordert:
 - Zeitformat (12 oder 24 Stunden),
 - Quelle für automatische Updates von Uhrzeit und Datum (Update vom Radio, Internet oder kein Update).

Folgen Sie je nach Ihrer Auswahl den Hinweisen auf dem Display, um danach Datum und Uhrzeit, Zeitzone, Sommerzeit oder Drahtlosnetzwerk einzurichten. Drehen Sie den Bedienknopf am ELITE oder drücken Sie die Navigationstasten (+/–) an der Fernbedienung, um die Auswahl zu treffen und drücken Sie dann zur Bestätigung auf **OK** (siehe Kapitel „Menü-Übersicht“).

Wenn Sie „Update vom Internet“ wählen, muss zuerst die Wi-Fi-Verbindung eingerichtet werden. Drehen Sie bei der Eingabe des Kennworts zu Ihrem Drahtlosnetzwerk den Bedienknopf am ELITE oder drücken Sie die Navigationstasten an der Fernbedienung (+/–), um ein Zeichen / einen Buchstaben auszuwählen und drücken Sie dann zur Bestätigung auf **OK**. Zum Löschen der letzten Eingabe wählen Sie [BKSP]. Zum Abbruch der Kennworteingabe wählen Sie [CANCEL]. Drücken Sie zur Bestätigung des eingegebenen Kennworts auf [OK].

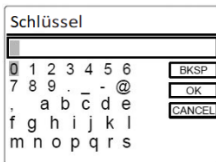

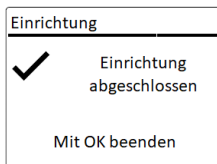

3. Wenn die Meldung „Einrichtung abgeschlossen“ erscheint, drücken Sie auf **OK**: um die Einstellung zu verlassen.



Um den Assistenten nochmals zu verwenden wählen Sie [Systemeinstellungen] und dann [Einrichtungsassistent] (Siehe Kapitel „Systemeinstellungen“).

4 Allgemeine Funktionen

Einschalten	Drücken Sie  . ELITE beginnt aus dem letzten gewählten Abspielmodus.
Ausschalten (Bereitschaftsmodus)	Drücken Sie  . Uhrzeit und Datum (wenn eingestellt) werden angezeigt. Um Energie zu sparen, schaltet sich ELITE nach 15 Minuten Ruhezustand in den Bereitschaftsmodus.
Abspielen	Drücken Sie einmal MENU , danach II◀◀ oder ▶▶II (oder drehen Sie den Bedienknopf) um einen Abspielmodus zu wählen und drücken Sie dann zur Bestätigung auf OK . Reihenfolge: FM-Radio > DAB-Radio > Internet-Radio > Podcasts > Bluetooth > Aux In > CD > Spotify > Deezer > Amazon Music
Direkte Auswahl eines Abspielmodus	Drücken Sie die Taste für Direktbetrieb auf der Fernbedienung, um direkt von einer Betriebsart zur anderen zu wechseln.
Abspielen einer CD	Schieben Sie die CD in den CD-Schlitz und ELITE beginnt mit dem Abspielen der CD.
CD Auswurf Taste	Drücken Sie () am ELITE.
Lautstärkeregelung	Drücken Sie auf der Fernbedienung + oder - oder drehen Sie den Lautstärkeregler am ELITE.

5 Menü-Übersicht













Für das ELITE stehen drei Menüs zur Verfügung.

- Einstellmenü (für bestimmte Einstellungen in einem Abspielmodus, z.B. [Autom. Sendersuchlauf] in der Betriebsart FM)
- Systemeinstellungen (für allgemeine Einstellungen, z.B. Uhrzeit / Datum, Sprache, usw.)
- Hauptmenü (Zugang zu Abspielmenüs und Schlummerzeit)

Zugang zu den Einstellungen	Drücken Sie die Einstelltaste SETUP . Die Einstellmöglichkeiten unterscheiden sich je nach Betriebsart.
Auswahl einer Option in den Einstellungen	Drehen Sie den Bedienknopf am ELITE oder drücken Sie + oder - auf der Fernbedienung.
Bestätigung einer Auswahl in den Einstellungen	Drücken Sie OK auf der Fernbedienung. (Drücken Sie am ELITE den Bedienknopf)
Im Menü einen Schritt zurückgehen	Drücken Sie ↶ .

6 Anzeige-Symbole

In der unten angegebenen Tabelle finden Sie die Bedeutung der Anzeige-Symbole, wenn diese auf dem Display erscheinen.

	Wi-Fi Verbindung ist aktiv (mit Signalstärke).
	Wi-Fi Verbindung ist getrennt.
	Ein Bluetooth-Gerät ist verbunden.
	Alarm 1 ist aktiviert.
	Alarm 2 ist aktiviert.
	Der Radiosender befindet sich in der Favoritenliste.
	FM RDS Informationen werden empfangen.
	Radiosignal wird empfangen (mit Signalstärke).
	Abspielmodus „Alle Titel wiederholen“ ist aktiv.
	Abspielmodus „Einen Titel wiederholen“ ist aktiv.
	Abspielmodus „Ordner wiederholen“ ist aktiv.
	Abspielmodus „Zufällige Wiedergabe“ ist aktiv.
	Abspielmodus „Alle Titel in zufälliger Wiedergabe wiederholen“ ist aktiv.
	Sleeptimer ist aktiv.
	Stereosender ist verfügbar.
	Tonwiedergabe ist stumm.
	Pause beim Abspielen.

7 FM Radio

7.1 Betrieb

Auswahl des FM Radio-Modus	Drücken Sie die Taste  auf der Fernbedienung, oder drücken Sie einmal auf MENU und danach ⏮ oder ⏭ (oder drehen Sie den Bedienknopf) zur Auswahl des FM Radio-Modus und drücken Sie zur Bestätigung auf OK .
Manuelle Senderwahl	Drücken Sie ⏮ oder ⏭ , oder drücken und halten Sie den Bedienknopf, um die manuelle Senderwahl zu aktivieren.
Automatische Suche des nächsten verfügbaren Senders	Drücken und halten Sie ⏮ oder ⏭ , oder drücken Sie den Bedienknopf, um die automatische Senderwahl zu starten.
Speichern eines Radiosenders in der Favoritenliste	Es lassen sich maximal 30 Radiosender speichern. <ol style="list-style-type: none">1. Drücken und halten Sie die Taste FAV am ELITE, bis die Favoritenliste und die Option [Favorit speichern] angezeigt werden.2. Drücken Sie + oder - auf der Fernbedienung (oder drehen Sie den Bedienknopf) zur Auswahl einer voreingestellten Sendernummer und drücken Sie dann zur Bestätigung auf OK.
Direktes Speichern eines Radiosenders in der Favoritenliste	<ol style="list-style-type: none">1. Drücken und halten Sie eine der 4 Favoritentasten (1-4) am ELITE.2. Auf der Fernbedienung: Drücken und halten Sie eine der Tasten 1-9.
Auswahl eines Radiosenders aus der Favoritenliste	Sie haben 3 Möglichkeiten einen Favoriten auszuwählen: <ol style="list-style-type: none">1. Drücken Sie auf FAV, drücken Sie dann + oder - auf der Fernbedienung (oder drehen Sie den Bedienknopf) zur Auswahl eines Radiosenders in der Favoritenliste und drücken Sie dann auf OK.

	<p>2. Drücken Sie eine der 4 Favoritentasten am ELITE.</p> <p>3. Drücken Sie eine der Tasten 0-9 auf der Fernbedienung, um einen der Favoriten (1-30) auszuwählen.</p>
Informationen des Radiosenders durchsuchen (falls verfügbar)	Drücken Sie wiederholt auf INFO auf der Fernbedienung.
Ton stumm schalten oder wiederherstellen	Drücken Sie auf das Symbol SNOOZE MUTE , ) oder die Taste ▶ .



Hinweis: Um zweistellige Favoriten-Sender einzustellen, drücken Sie nacheinander die beiden Zifferntasten auf der Fernbedienung.

7.2 Einrichtungsmenü

Drücken Sie im FM-Radiobetrieb auf **SETUP**, um zum Einrichtungsmenü zu gelangen. Folgende Optionen stehen zur Verfügung:

- [Autom. Sendersuchlauf]
Zur automatischen Speicherung aller verfügbaren Radiosender in der Favoritenliste.*
* Alle vorher gespeicherten Favoriten werden gelöscht!
- [Suchlauf Einstellung]
Zur Auswahl, dass beim automatischen Suchlauf nur Sender mit starkem Empfangssignal berücksichtigt werden.
- [Empfang Einstellung]
Radio hören in Stereo oder Mono-Qualität.
- [Systemeinstellungen]
Siehe Kapitel „Systemeinstellungen“.
- [Hauptmenü]
Zur Auswahl anderer Abspielfunktionen, Sleeptimer oder Weckalarmen.



Hinweis: Ausgewählte Optionen werden mit einem Sternchen gekennzeichnet.

8 DAB Radio

8.1 Betrieb

Auswahl des DAB Radio-Modus	Drücken Sie die Taste DAB auf der Fernbedienung, oder drücken Sie einmal MENU und dann ◀◀ oder ▶▶ (oder drehen Sie den Bedienknopf) zur Auswahl von DAB Radio und drücken Sie zur Bestätigung auf OK .
DAB-Sender suchen	Wenn Sie zum ersten Mal DAB wählen oder wenn die Senderliste leer ist, führt ELITE automatisch einen vollständigen Suchlauf durch und speichert alle verfügbaren Sender in der Senderliste.
Einstellen eines Senders	Drücken Sie ◀◀ oder ▶▶ .
Speichern eines Radiosenders in der Favoritenliste	Es lassen sich maximal 30 Radiosender speichern. <ol style="list-style-type: none">1. Drücken und halten Sie die Taste FAV am ELITE, bis die Favoritenliste und die Option [Favorit speichern] angezeigt werden.2. Drücken Sie + oder - auf der Fernbedienung (oder drehen Sie den Bedienknopf) zur Auswahl einer voreingestellten Sendernummer und drücken Sie zur Bestätigung auf OK.
Direktes Speichern eines Radiosenders in der Favoritenliste	<ol style="list-style-type: none">1. Drücken und halten Sie eine der 4 Favoritentasten (1-4) am ELITE.2. Auf der Fernbedienung: Drücken und Halten Sie eine der Tasten 1-9.

Auswahl eines Radiosenders aus der Favoritenliste	<p>Sie haben 3 Möglichkeiten einen Favoriten auszuwählen:</p> <ol style="list-style-type: none"> 1. Drücken Sie auf FAV, drücken Sie dann + oder - auf der Fernbedienung (oder drehen Sie den Bedienknopf) zur Auswahl eines Radiosenders in der Favoritenliste und drücken Sie dann auf OK. 2. Drücken Sie eine der 4 Favoritentasten am ELITE. 3. Drücken Sie eine der Tasten 0-9 auf der Fernbedienung, um einen der Favoriten (1-30) auszuwählen.
Informationen* des Radiosenders durchsuchen (falls verfügbar)	Drücken Sie wiederholt auf INFO auf der Fernbedienung.
Ton stumm schalten oder wiederherstellen	Drücken Sie auf das Symbol SNOOZE MUTE ,  oder die Taste ▶ .

*DAB-Informationen (falls verfügbar) enthalten: Sendername, Dynamic Label Segment (DLS), Signalstärke, Programmtyp (PTY), Ensemble-Name, Frequenz, Signalfehlerrate, Bitrate und Audiostatus, Codec und Uhrzeit und Datum.



Hinweis: Um zweistellige Favoriten-Sender einzustellen, drücken Sie nacheinander die beiden Zifferntasten auf der Fernbedienung.

8.2 Einrichtungsmenü

Drücken Sie im DAB-Modus auf **SETUP**, um zum Einrichtungsmenü zu gelangen. Folgende Optionen stehen zur Verfügung:

- [Senderliste]
Zeigt alle verfügbaren Sender an.
- [Vollständiger Suchlauf]
Zum Suchen und Speichern aller verfügbaren Sender.
- [Manuell einstellen]
Zur manuellen Sendersuche. Die Liste verfügbarer digitaler Radiosender wird dargestellt.
- [Ungültige entfernen]
Zum Löschen aller inaktiven Sender aus der Senderliste.
- [DRC]
Manche DAB-Sender bieten die Dynamic Range Compression (DRC) an. Mit der DRC-Einstellung wird der Lautstärkeunterschied zwischen leisen und lauten Passagen reduziert. Sie können zwischen DRC Hoch, DRC Niedrig und DRC auswählen. Bei lauter Umgebung wird DRC Hoch empfohlen.
- [Senderreihenfolge]
Zur Festlegung, wie die Sender bei der Sendersuche dargestellt werden. Folgende Optionen stehen zur Verfügung:
 - [Alphanumerisch]: Die Sender werden in alphabetischer Reihenfolge aufgeführt.
 - [Ensemble]: Es werden Sendergruppen aufgeführt, die zusammen im gleichen Ensemble gesendet werden.
- [Systemeinstellungen]
Siehe Kapitel „Systemeinstellungen“.
- [Hauptmenü]
Zur Auswahl anderer Abspielfunktionen, SleepTIMER oder Weckalarmanen.





Hinweis: Ausgewählte Optionen werden mit einem Sternchen gekennzeichnet.

9 Internetradio

9.1 Betrieb

Zur Nutzung des Internetradios muss zuerst eine Internetverbindung über Wi-Fi eingerichtet werden (siehe Kapitel „Ersteinrichtung“ und „Netzwerk“).

Auswahl des Internetradio-Modus	Drücken Sie die Taste  auf der Fernbedienung, oder drücken Sie einmal auf MENU , danach ◀◀ oder ▶▶ (oder drehen Sie den Einstellknopf) zur Auswahl von Internet-Radio und drücken Sie zur Bestätigung auf OK . ELITE verbindet sich mit dem zuletzt verwendeten Netzwerk und dann mit dem zuletzt gehörten Sender.
Einstellen eines Radiosenders oder Podcasts	Siehe Kapitel „Senderliste“.
Speichern eines Radiosenders in der Favoritenliste	Es lassen sich maximal 30 Radiosender speichern. 1. Drücken und halten Sie die Taste FAV am ELITE, bis die Favoritenliste und die Option [Favorit speichern] angezeigt werden. 2. Drücken Sie + oder - auf der Fernbedienung (oder drehen Sie den Einstellknopf) zur Auswahl der Nummer eines Favoritensenders und drücken Sie zur Bestätigung auf OK .
Direktes Speichern eines Radiosenders in der Favoritenliste	1. Drücken und halten Sie eine der 4 Favoritentasten (1-4) am ELITE. 2. Auf der Fernbedienung: Drücken und Halten Sie eine der Tasten 1-9 .

Auswahl eines Radiosenders aus der Favoritenliste	<p>Sie haben 3 Möglichkeiten einen Favoriten auszuwählen:</p> <ol style="list-style-type: none"> 1. Drücken Sie auf FAV, drücken Sie dann + oder - auf der Fernbedienung (oder drehen Sie den Bedienknopf) zur Auswahl eines Radiosenders in der Favoritenliste und drücken Sie dann auf OK. 2. Drücken Sie eine der 4 Favoritentasten am ELITE. 3. Drücken Sie eine der Tasten 0-9 auf der Fernbedienung, um einen der Favoriten (1-30) auszuwählen.
Informationen* des Radiosenders durchsuchen (falls verfügbar)	Drücken Sie wiederholt auf INFO auf der Fernbedienung.
Ton stumm schalten oder wiederherstellen	Drücken Sie die Taste SNOOZE MUTE oder die Taste  .

*Die Senderinformationen (falls verfügbar) enthalten: Künstler und Titelbezeichnung, Senderbeschreibung, Sender-Genre und Ort, Codec und Abtastrate, Abspiel-Puffer und Datum.



Hinweis: Um zweistellige Favoriten-Sender einzustellen, drücken Sie nacheinander die beiden Zifferntasten auf der Fernbedienung.

9.2 Einrichtungsmenü

Drücken Sie **SETUP** im Modus Internet Radio, um zum Einrichtungsmenü zu gelangen. Folgende Optionen stehen zur Verfügung:

- [Zuletzt gehört]
Einstellen der zuletzt gehörten Radiosender.
- [Senderliste]
Einstellen verfügbarer Internet-Radiosender (siehe Kapitel „Senderliste“).
- [Systemeinstellungen]
Siehe Kapitel „Systemeinstellungen“.
- [Hauptmenü]
Zur Auswahl anderer Abspielfunktionen, Sleptimer oder Weckalarmer.

9.3 Senderliste

In der [Senderliste] stehen die folgenden Menüs und Untermenüs zur Verfügung:

- [Lokal (Name Ihres Ortes)]
Suchen und Einstellen von Sendern in Ihrer Nähe. Die Sender sind in mehreren Kategorien gruppiert.
- [Suche]
Suche nach verfügbaren Radiosendern durch Eingabe von Stichworten.
- [Länder]
Suchen und Einstellen von Sendern nach Ort.
- [Populär]
Suchen und Einstellen der beliebtesten Internet-Radiosender.
- [Entdecken]
Durchsuchen der Senderliste nach Ort, Genre, Sprache, und Anzeigen der Ergebnisse in der Senderliste.



Hinweis: Ausgewählte Optionen werden mit einem Sternchen gekennzeichnet.

10 Podcast-Modus

10.1 Betrieb

Für den Podcast-Modus ist eine aktive WLAN-Verbindung erforderlich (siehe Kapitel „Ersteinrichtung“ und „Netzwerk“).

Auswahl des Podcast-Modus	<p>Drücken Sie  auf der Fernbedienung.</p> <p>Alternativ drücken Sie einmal MENU und wählen Sie danach mit ⏮ oder ⏭ auf der Fernbedienung (oder durch Drehen am Bedienknopf) den Podcast-Modus aus. Bestätigen Sie mit OK.</p> <p>ELITE verbindet sich mit dem zuletzt aktiven Netzwerk und startet den zuletzt abgespielten Podcast.</p>
Einstellen eines Podcasts	Siehe Kapitel „Podcast-Liste“.
Speichern eines Podcasts in der Favoritenliste	<p>Sie können bis zu 30 Radiosender und Podcasts speichern.</p> <ol style="list-style-type: none">1. Drücken und halten Sie die Taste FAV am ELITE, bis die Favoritenliste und die Option [Favorit speichern] angezeigt werden.2. Drücken Sie + oder - auf der Fernbedienung (oder drehen Sie den Einstellknopf) zur Auswahl der Nummer eines Favoritensenders und drücken Sie zur Bestätigung auf OK.
Direktes Speichern eines Podcasts in der Favoritenliste	<ol style="list-style-type: none">1. Drücken und halten Sie eine der 4 Favoritentasten (1-4) am ELITE.2. Auf der Fernbedienung: Drücken und Halten Sie eine der Tasten 1-9.

Auswahl eines Podcasts aus der Favoritenliste	<p>Sie haben 3 Möglichkeiten einen Favoriten auszuwählen:</p> <ol style="list-style-type: none"> 1. Drücken Sie auf FAV, drücken Sie dann + oder - auf der Fernbedienung (oder drehen Sie den Bedienknopf) zur Auswahl eines Podcasts in der Favoritenliste und drücken Sie dann auf OK. 2. Drücken Sie eine der 4 Favoritentasten am ELITE. 3. Drücken Sie eine der Tasten 0-9 auf der Fernbedienung, um einen der Favoriten (1-30) auszuwählen.
Anzeigen von Podcast-Informationen* (falls verfügbar)	Drücken Sie wiederholt auf INFO auf der Fernbedienung.
Ton stummschalten bzw. wiederherstellen	Drücken Sie auf die Taste  .

*Podcast-Informationen (falls verfügbar) enthalten: Künstler und Titelbezeichnung, Podcast-Beschreibung, Codec und Abtastrate, Abspiel-Puffer und Datum.



Hinweis: Um zweistellige Favoriten-Sender einzustellen, drücken Sie nacheinander die beiden Zifferntasten der Fernbedienung.

10.2 Einrichtungsmenü

Drücken Sie im Podcasts-Modus auf **SETUP**, um zum Einrichtungsmenü zu gelangen (siehe Kapitel „Menü-Übersicht“).

- [Zuletzt gehört]
Einstellen der zuletzt gehörten Sender und Podcasts.
- [Podcasts-Liste]
Abspielen verfügbarer Podcasts (siehe Kapitel „Podcast-Liste“).
- [Systemeinstellungen]
Siehe Kapitel „Systemeinstellungen“.
- [Hauptmenü]
Zur Auswahl von anderen Abspielfunktionen, Weckalarm oder Sleptimer.

10.3 Podcast-Liste

Die folgenden Menüs und Unter-Menüs sind in [Podcast-Liste] verfügbar.

- [Lokal (Name Ihres Ortes)]
Zum Durchsuchen und Einstellen von Podcasts, die in Ihrer Nähe verfügbar sind.
- [Suchen]
Suche nach verfügbaren Podcasts durch Eingabe von Stichwörtern.
- [Ort]
Suchen und Einstellen von Podcasts nach Ort.
- [Entdecken]
Suchen von Podcasts nach Ort, Genre, Sprache, und Anzeigen der Ergebnisse in der Podcast-Liste.



11 Bluetooth mode

ELITE kann sich innerhalb eines Bereichs von ca. 10 Metern mit Bluetooth-fähigen Abspielgeräten verbinden.



Hinweis: Sie müssen alle bestehenden Bluetooth-Verbindungen trennen, bevor Sie ELITE mit einem anderen Gerät verbinden.

11.1 Verbinden

1. Drücken Sie die Taste  auf der Fernbedienung, oder drücken Sie einmal auf **MENU**, danach **+** oder **-** auf der Fernbedienung (oder drehen Sie den Einstellknopf) zur Auswahl von Bluetooth und drücken Sie dann zur Bestätigung auf **OK**.
Das kleine Bluetooth-Symbol  blinkt und zeigt an, dass ELITE bereit zum Verbinden ist.
2. Schalten Sie an Ihrem Bluetooth-fähigen Abspielgerät die Bluetooth-Funktion ein und suchen Sie nach verfügbaren Bluetooth-Geräten.
3. Wählen Sie „ELITE“ aus der Liste verfügbarer Bluetooth-Geräte, um die Verbindung einzurichten.
Das Bluetooth-Symbol  hört auf zu blinken, wenn die Verbindung zustande gekommen ist.

11.2 Betrieb

Auswahl des Bluetooth Audio-Modus	Drücken Sie die Taste  auf der Fernbedienung, oder drücken Sie einmal auf MENU , danach ◀◀ oder ▶▶ (oder drehen Sie den Einstellknopf) zur Auswahl von Bluetooth und drücken Sie dann zur Bestätigung auf OK .
Musik abspielen	Wählen Sie eine Audiodatei von Ihrem Bluetooth-fähigen Abspielgerät und starten Sie die Wiedergabe.
Pause oder erneutes Abspielen	Drücken Sie ▶ .
Wechseln zur vorherigen oder nächsten Audio-Datei	Drücken Sie ◀◀ oder ▶▶ .

Schnelle Vorwärts- und Rückwärtssuche innerhalb eines Titels	Drücken und halten Sie beim Abspielen ⏮ oder ⏭ .
Trennen der Bluetooth-Verbindung	<ul style="list-style-type: none"> • Schalten Sie auf einen anderen Abspielmodus, oder • wählen Sie [BT Trennen] aus dem Einrichtungsmenü (siehe unten), oder • Drücken und halten Sie ✳.
Ton stumm schalten oder wiederherstellen	Drücken Sie die Taste SNOOZE MUTE oder die Taste 🔊 .

11.3 Einrichtungsmenü

Drücken Sie **SETUP** im Bluetooth-Audiomodus, um zum Einrichtungsmenü zu gelangen. Folgende Optionen stehen zur Verfügung:

- [Bluetooth trennen]
Zum Trennen der Bluetooth-Verbindung.
- [Details anzeigen]
 - [Bluetooth Info]: Den vorhandenen Bluetooth-Verbindungsstatus anzeigen.
 - [Verbunden mit]: Den Namen des derzeit verbundenen Bluetooth-Geräts anzeigen.
- [Systemeinstellungen]
Siehe Kapitel „Systemeinstellungen“.
- [Hauptmenü]
Zur Auswahl anderer Abspielfunktionen, Sleptimer oder Weckalarmen.





Hinweis: Ausgewählte Optionen werden mit einem Sternchen gekennzeichnet.

12 AUX In

12.1 Betrieb

Ihr externes Abspielgerät (z.B. mp3-Player) kann mit einem Audiokabel (mit 3,5 mm Stecker, nicht mitgeliefert) an die AUX-Eingangsbuchse des ELITE angeschlossen werden.

Auswahl des AUX In Modus	Drücken Sie die Taste  auf der Fernbedienung um auf AUX In 1 umzuschalten, oder drücken Sie einmal auf MENU , danach II<< oder >>II (oder drehen Sie den Einstellknopf) zur Auswahl von AUX In und drücken Sie dann zur Bestätigung auf OK .
Starten und Steuern der Wiedergabe	Alle Abspieltätigkeiten werden am externen Abspielgerät durchgeführt.
Ton stumm schalten oder wiederherstellen	Drücken Sie SNOOZE MUTE ,  oder die Taste >>II .

12.2 Einrichtungsmenü

Drücken Sie im Modus AUX In auf **SETUP**, um zum Einrichtungsmenü zu gelangen. Folgende Optionen stehen zur Verfügung:

- [Systemeinstellungen]
Siehe Kapitel „Systemeinstellungen“.
- [Hauptmenü]
Zur Auswahl anderer Abspielfunktionen, Sleeptimer oder Weckalarmen.



Hinweis: Ausgewählte Optionen werden mit einem Sternchen gekennzeichnet.





! HINWEIS!

Gefahr der Beschädigung!

Unsachgemäße Handhabung des ELITE kann zu Beschädigung führen. Stecken Sie keine vom normalen CD-Format abweichende Tonträger in das ELITE.

13.1 Betrieb

ELITE kann auf einer Audio-CD, CD-R und CD-RW gespeicherte Audiodateien abspielen. Die Wiedergabe hängt auch von der Qualität der CD ab.

Auswahl des CD Modus	Drücken Sie die Taste  auf der Fernbedienung, oder drücken Sie einmal auf MENU , danach ⏮ oder ⏭ (oder drehen Sie den Einstellknopf) zur Auswahl von CD-Modus und drücken Sie dann zur Bestätigung auf OK .
Unterbrechen (Pause) oder weiter abspielen	Drücken Sie auf ⏮ .
Wiedergabe anhalten	Drücken Sie auf ■ .
Zum vorherigen oder nächsten Titel wechseln	Drücken Sie auf ⏮ oder ⏭ .
Schnelle Rückwärts- oder Vorwärtssuche in einem Titel	Drücken und halten Sie beim Abspielen ⏮ oder ⏭ .
Auswählen eines Abspielmodus	Drücken Sie wiederholt auf FAV . <ul style="list-style-type: none"> •  = Alle Titel wiederholen •  = Einen Titel wiederholen •  = Zufallsmodus •  = Alle Titel wiederholen & Zufallsmodus

Suche der Informationen zur Audiodatei (falls verfügbar)	Drücken Sie mehrmals auf INFO .
Ton stumm schalten oder wiederherstellen	Drücken Sie die Taste SNOOZE MUTE oder die Taste  .

13.2 Einrichtungsmenü

Drücken Sie im CD-Modus auf **SETUP**, um zum Einrichtungsmenü zu gelangen. Folgende Optionen stehen zur Verfügung:

- [Einstellung CD fortsetzen]
Die CD-Wiedergabe wird an der zuletzt gehörten Stelle fortgesetzt, auch wenn Sie den Modus gewechselt oder das Gerät in den Standby-Modus geschaltet haben. Diese Funktion wird beendet, wenn Sie die CD auswerfen. Die Funktion ist z. B. für Hörbücher gedacht.
- [Systemeinstellungen]
Siehe Kapitel „Systemeinstellungen“.
- [Hauptmenü]
Zur Auswahl anderer Abspielfunktionen, Sleptimer oder Weckalarmen.



Hinweis: Ausgewählte Optionen werden mit einem Sternchen gekennzeichnet.

14 Streaming Dienste

Ihr ELITE kann Content der folgenden Streaming Dienste wiedergeben:



Die Symbole dieser Dienste finden Sie auch im Display Ihres ELITE wieder.



Bitte beachten Sie: Die Benutzung von Streaming Diensten erfordert den Abschluss entsprechender Verträge; diese können Kosten verursachen. Insbesondere kostenlose Angebote enthalten häufig Werbung. Änderungen unterliegen der Verantwortung der Streaming-Dienste. Bitte informieren Sie sich auf den Homepages der Anbieter.

Wir empfehlen, zunächst die UNDOK™ App auf dem Gerät zu installieren, mit dem Sie Ihr ELITE steuern wollen (dies kann z.B. ein Smartphone oder Tablet sein).



Achtung: Dieses Gerät (z.B. Smartphone) muss sich im gleichen Netzwerk, wie Ihr ELITE befinden!

Hinweise zur UNDOK™ App finden Sie in Kapitel 18.



Vereinzelt können die Dienste auch direkt über die Apps der Anbieter oder am ELITE selber bedient werden. Bitte informieren Sie sich beim Anbieter.

14.1 Betrieb

Die im Folgenden beschriebenen Abläufe erfolgen analog für alle zur Verfügung stehenden Streaming Dienste.

Auswahl eines streaming Dienstes	<p>Drücken Sie die Taste  auf der Fernbedienung, um zur Auswahl des gewünschten Streaming Dienstes zu gelangen. Die Symbole der oben aufgeführten Dienste erscheinen dabei entsprechend im Display Ihres ELITE.</p> <p>Alternativ drücken Sie einmal auf MENU und dann ⏮ oder ⏭ (oder drehen Sie den Einstellknopf) um den gewünschten Streaming Dienst auszuwählen; bestätigen Sie mit OK.</p>
Ein Streaming Konto anmelden (Deezer oder Amazon Music)	<p>Zur Benutzung eines Streaming Dienstes auf Ihrem ELITE melden Sie sich am ELITE oder über die auf Ihrem Mobilgerät installierte UNDOK™ App mit Ihrem Konto an. Folgen Sie den Anweisungen auf dem Bildschirm.</p>
So nutzen Sie Spotify Connect	<p>Verwende dein Smartphone, Tablet oder deinen Computer als Fernbedienung für Spotify. Auf spotify.com/connect erfährst du mehr.</p>
Pause oder erneute Wiedergabe	<p>Drücken Sie ⏸.</p>
Zum vorherigen oder nächsten Titel wechseln	<p>Drücken Sie ⏮ oder ⏭.</p>
Speichern eines Titels (einer Playlist*) in der der Favoritenliste	<p>Sie können maximal 8 Titel speichern, mit Spotify können bis zu 10 Titel oder auch Playlisten gespeichert werden.</p> <ol style="list-style-type: none">1. Drücken und halten Sie die Taste FAV am ELITE, bis die Favoritenliste und die Option [Favorit speichern] angezeigt werden.2. Drücken Sie + oder - auf der Fernbedienung (oder drehen Sie den Einstellknopf) zur Auswahl der Nummer eines Favoritensenders und drücken Sie zur Bestätigung auf OK.

Direktes Speichern eines Titels (einer Playlist*) in der der Favoritenliste	<ol style="list-style-type: none"> 1. Drücken und halten Sie eine der 4 Favoritentasten (1-4) am ELITE. 2. Auf der Fernbedienung: Drücken und halten Sie eine der Tasten 1-8 (Spotify 0-9).
Auswahl eines Titels (einer Playlist*) in der der Favoritenliste	<p>Sie haben 3 Möglichkeiten einen Favoriten auszuwählen:</p> <ol style="list-style-type: none"> 1. Drücken Sie auf FAV, drücken Sie dann + oder - (oder drehen Sie den Bedienknopf) zur Auswahl eines Titels / einer Playlist in der Favoritenliste und drücken Sie dann auf OK. 2. Drücken Sie eine der 4 Favoritentasten am ELITE. 3. Drücken Sie eine der Tasten 1-8 auf der Fernbedienung (Spotify 0-9), um einen der Favoriten auszuwählen.
Informationen zum Titel durchsuchen (falls verfügbar)	Drücken Sie wiederholt auf INFO auf der Fernbedienung.
Ton stumm schalten oder wiederherstellen	Drücken Sie SNOOZE MUTE oder die Taste  .

* Gilt nur für Spotify

14.2 Einrichtungsmenü

Wählen Sie einen verfügbaren Streaming-Dienst und drücken Sie **SETUP**, um zum Einrichtungsmenü zu gelangen. Folgende Optionen stehen zur Verfügung:

- [Systemeinstellungen]
Siehe Kapitel „Systemeinstellungen“.
- [Hauptmenü]
Zur Auswahl anderer Abspielfunktionen, Sleptimer oder Weckalarmen.







Hinweis: Ausgewählte Optionen werden mit einem Sternchen gekennzeichnet.

15 Alarms



15.1 Alarm einstellen

Sie können zwei Alarms zum Wecken einstellen.

1. Halten Sie 1 oder 2 gedrückt, um die Alarmeinstellungen zu wählen. Sie können auch im Wiedergabemodus auf **SETUP** drücken, dann das Hauptmenü wählen und danach Wecker mit **OK** auswählen. Der Alarm-Einstellmodus ist auch bereit, wenn ELITE im Bereitschaftsmodus (ausgeschaltet) ist. Halten Sie dazu 1 oder 2 gedrückt.
 2. Wählen Sie den einzustellenden Alarm aus und drücken Sie dann auf **OK**.
 3. Zum Einstellen des Alarms haben Sie folgende Möglichkeiten. Drehen Sie den Einstellknopf oder drücken Sie die Navigationstasten **+** oder **-** auf der Fernbedienung, um die Einstellungen vorzunehmen (siehe Kapitel „Menü-Übersicht“).
- [Erlauben]
Zum Ein- oder Ausschalten von Alarmwiederholungen. Es stehen die folgenden Optionen zur Verfügung:
 - [Aus]: Zum Abstellen des Alarms.
 - [Täglich]: Der Alarm ist jeden Tag aktiviert.
 - [Einmal]: Der Alarm ist nur einmal aktiviert.
 - [Wochenende]: Der Alarm ist an Samstagen und Sonntagen aktiviert.
 - [Werktage]: Der Alarm ist von Montag bis Freitag aktiviert.
 - [Uhrzeit]
Zum Einstellen der Uhrzeit für den Alarm.
 - [Modus]
Zur Auswahl der Alarmquelle. Es stehen die folgenden Optionen zur Verfügung:
 - [Summer]
 - [Internet Radio]
 - [DAB Radio]
 - [FM Radio]

- [Programm]
Zur Auswahl des zuletzt gehörten Senders oder einem voreingestellten Sender als Alarmquelle. Dies wird nur angezeigt, wenn Internet-Radio, DAB oder FM in [Modus] gewählt ist.
- [Lautstärke]
Zum Einstellen der Lautstärke des Alarmtons.
- [Speichern]
Zum Speichern der aktuellen Einstellungen.
Wenn [Speichern] gewählt ist, werden die Alarmeinstellungen gespeichert.
Wenn ein Alarm aktiviert ist, wird das entsprechende Alarmsymbol (1/2) angezeigt.





15.2 Alarm ein- oder ausschalten

- Drücken Sie wiederholt auf  1 oder  2 wenn sich ELITE im Betriebsmodus oder im Bereitschaftsmodus (aus) befindet, um den entsprechenden Alarm ein oder auszuschalten.
- Bei eingeschaltetem Alarm wird das entsprechende Alarmsymbol (1/2) dargestellt.

15.3 Ein Alarmsignal ausschalten

- Drücken Sie auf ,  1 oder  2, um einen ertönenden Alarm abzuschalten.

15.4 Snooze (Schlummer-Funktion)

- Zum zeitweiligen Stummschalten (Vorgabe: 10 Min.) eines ertönenden Alarm drücken Sie die Tasten **SNOOZE MUTE**, **OK** oder .
- Drücken Sie **+** oder **-** auf der Fernbedienung (oder drehen Sie den Einstellknopf) zum Ändern des Zeitintervalls (5, 10, 15 oder 30 Min).
- Während des Schlummerzeitraums blinkt das Alarmsymbol und die verbleibende Schlummerzeit wird angezeigt.
- Zum Abschalten der Schlummerfunktion drücken Sie ,  1 oder  2.

16 Sleptimer (automatische Abschalt-Funktion)

Mit dem Sleptimer (automatische Abschalt-Funktion) stellen Sie die Zeitdauer ein, bis sich ELITE automatisch abschaltet.

1. Drücken Sie **SETUP** im Abspielmodus und wählen Sie dann [Hauptmenü] und [Schlummer].
Oder drücken Sie direkt die Taste **SLEEP**, um die automatische Abschalt-Funktion ein oder auszuschalten.
2. Drücken Sie **+** oder **-** auf der Fernbedienung (oder drehen Sie den Einstellknopf) zur Auswahl der Abschaltzeit (15, 30, 45, 60, oder 90 Min).
3. Drücken Sie auf **OK**, um die Auswahl zu bestätigen.

Wenn der Sleptimer aktiv ist, werden das Sleptimersymbol () und die verbleibende Zeit angezeigt. Zum Abschalten des Sleptimer wählen Sie [Schlummer aus].

17 Systemeinstellungen

17.1 Zugang zu den Systemeinstellungen

- Drücken Sie in einem Abspielmodus auf **SETUP** und wählen Sie dann [Systemeinstellungen]



Hinweis: Ausgewählte Optionen werden mit einem Sternchen gekennzeichnet.

17.2 Equalizer

- Wählen Sie eine der Equalizer-Optionen: [Loudness], [Bass], [Höhen], [Flach], [Pop], [Rock], [Jazz], [Klassik].

17.3 Netzwerk

- [Netzwerkassistent]
Zum Einrichten einer Netzwerkverbindung.
- [WPS WLAN Aufbau]
Wählen Sie diese Option, wenn Ihr drahtloser Router die Einrichtungsmethoden WPS oder PBC unterstützt.
- [Einstellungen anzeigen]
Zur Darstellung der aktuellen Netzwerkinformationen.
- [Manuelle Einstellungen]
Wählen Sie unter der Option [Drahtlos] [DHCP aktiv] aus, um die IP-Adresse automatisch zuzuweisen oder [DHCP inaktiv], um sie manuell zuzuweisen.
- [NetRemote PIN-Setup]
Zur Einrichtung einer NetRemote PIN.
- [Netzwerkprofil]
Zum Anzeigen einer im ELITE gespeicherten Netzwerkliste.
- [Netzwerkeinstellungen löschen]
Löscht alle Netzwerkeinstellungen.
- [Netzwerkverbindung halten]
Hält die Netzwerkverbindung aufrecht. Damit können Sie ELITE unter Verwendung einer Remote App aus dem Standby aktivieren.

17.4 Zeit/Datum

- [Zeit-/Datumseinst] Zur Einstellung von Uhrzeit und Datum.
- [Auto Update] Zur Auswahl einer Quelle (Radio, Internet-Netzwerk oder kein Update) zur automatischen Aktualisierung der Uhrzeit. Wenn Sie die Uhrzeit von einer Quelle aktualisieren (Radio - FM/DAB), ist die Sommerzeit-Einstellung wirksam. Wenn Sie die Uhrzeit vom Internet-Netzwerk aktualisieren, müssen Sie Ihre Zeitzone einstellen.
- [Format einstellen] Zur Einstellung des Zeitformats (12 oder 24 Stunden).
- [Zeitzone einstellen] Zur Festlegung einer Zeitzone.
- [Sommerzeit?] Zur Aktivierung oder Deaktivierung der Sommerzeit.

17.5 Inaktiver Standby

- Mit dieser Option können Sie die Zeitdauer festlegen, bevor sich ELITE automatisch abschaltet. Verfügbare Optionen: Aus, 2, 4, 5 und 6 Stunden.

17.6 Sprache

- Mit dieser Option können Sie die Sprache festlegen. Verfügbare Optionen: Deutsch, Englisch, Dänisch, Spanisch, Französisch, Italienisch, Niederländisch, Norwegisch, Polnisch, Portugiesisch, Finnisch, Schwedisch und Türkisch.

17.7 Werkseinstellungen

- Mit dieser Option werden alle benutzerdefinierten Einstellungen gelöscht und durch die ursprünglichen Werkseinstellungen ersetzt.

17.8 Software Update

- [Auto-Update]
Zur regelmäßigen automatischen Suche nach Aktualisierungen.
- [Jetzt prüfen]
Zur sofortigen Suche nach Aktualisierungen.
Wenn eine neue Software verfügbar ist, wird ELITE Sie fragen, ob Sie die Aktualisierung durchführen wollen.
Vergewissern Sie sich vor einer Software-Aktualisierung, dass ELITE über eine stabile Stromversorgung verfügt. Ein Trennen der Stromzufuhr während eines Software-Updates kann das ELITE beschädigen.

17.9 Einrichtungsassistent

- Zur Durchführung der ersten Einrichtung (siehe Kapitel „Ersteinrichtung“).

17.10 Info

- Hier werden die aktuelle Software-Version, Spotify-Version, Radiokennung und Geräte name angezeigt.

17.11 Datenschutz

- Bitte besuchen Sie folgende Webseite:
www.frontiersmart.com/privacy

17.12 Anzeigehelligkeit

Zur Auswahl der Helligkeit der Anzeige: Der Helligkeitsgrad wird über den Sensor an der Front des ELITE automatisch an das Umgebungslicht angepasst. Sie können Einstellungen sowohl für helle Umgebungen, als auch für dunkle Umgebungen, z.B. für die Nacht im Schlafzimmer vornehmen. Hierzu drücken und halten Sie die Displaytaste auf dem ELITE, stellen die Helligkeit durch Drehen des Einstellknopfes ein und bestätigen mit **OK**.

- [Helle Umgebung]
Stufe 8 bis 15
- [Dunkle Umgebung]
Stufe 1 bis 8

18 Verwendung der UNDOK™ App zur Steuerung des ELITE

ELITE ist kompatibel mit der UNDOK™ App von Frontier Smart Technologies. Die App bietet umfassende Fernbedienungsfunktionen für FS-basierte Audiomodule mit iOS oder Android Smartphone.

Installieren und Verwenden der UNDOK™ App:

1. Laden Sie die UNDOK™ App vom „App Store“ oder von „Google Play“ herunter und installieren Sie sie auf Ihrem iOS oder Android Smartphone.



2. Verbinden Sie Ihr Smartphone mit dem gleichen Wi-Fi-Netzwerk wie ELITE.
3. Starten Sie die UNDOK™ App auf Ihrem Smartphone. Die App sucht nach kompatiblen Audiosystemen. Tippen Sie auf  Symbol um nach Audiosystemen zu suchen.
4. Wählen Sie „ELITE“ aus der Liste verfügbarer Audiosysteme.

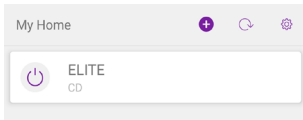

5. Steuern von ELITE über die UNDOK™ App.

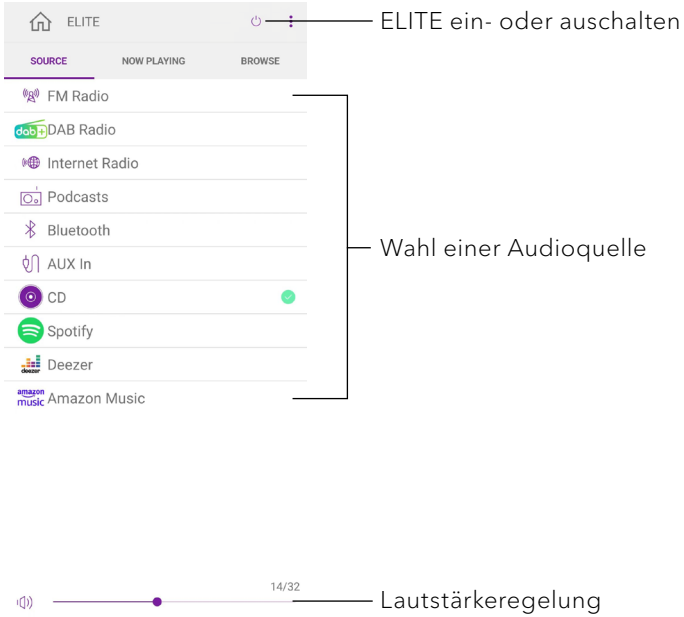

19 Fehlerbehebung

Bei allen elektrischen Geräten können Störungen auftreten. Dabei muss es sich nicht immer um einen Defekt am ELITE handeln. Prüfen Sie deshalb anhand nachfolgender Tabelle, ob Sie die Störung selbst beseitigen können.

Störung	Mögliche Ursache	Behebung
Gerät schaltet nicht ein.	Netzteil ist nicht richtig angeschlossen.	Schließen Sie das Netzteil richtig an.
ELITE reagiert nicht.	Fehler am ELITE.	Trennen Sie den Netzstecker und stecken Sie ihn wieder ein. Schalten Sie ELITE dann wieder ein.
Fernbedienung funktioniert nicht oder nur fehlerhaft.	Batterie ist leer.	Tauschen Sie die Batterie aus.
	Abstand zum ELITE ist zu groß.	Verringern Sie den Abstand zwischen Fernbedienung und ELITE.
Kein Ton oder schlechter Ton.	Ton ist ausgeschaltet.	Regeln Sie die Lautstärke.
	ELITE ist nicht im richtigen Abspielmodus.	Wählen Sie einen anderen Abspielmodus / Audioquelle.
	Kopfhörer ist eingesteckt.	Ziehen Sie den Kopfhörerstecker.
	Empfang von FM/DAB oder Internet ist schlecht.	Richten Sie die FM/DAB-Antenne aus oder prüfen Sie die Wi-Fi-Verbindung.
	Störungen durch andere Funksender oder Geräte.	Erhöhen Sie den Abstand zwischen ELITE und anderen Geräten.
	Empfang von Internetradiostationen oder Streamingdiensten ist schlecht.	Prüfen Sie die Wifi-Verbindung.
Unzureichende Wi-Fi-Signalstärke.	Der Router ist zu weit entfernt oder blockiert.	Stellen Sie ELITE näher zum Router oder ändern Sie die Lage der Wi-Fi-Antenne.

Störung	Mögliche Ursache	Behebung
Keine Verbindung zum Wi-Fi-Netzwerk.	Router ist nicht eingeschaltet oder funktioniert nicht richtig.	Schalten Sie Ihren Router ein oder prüfen Sie den Router-Zustand.
	Falsches Einrichtungsverfahren.	Prüfen Sie, ob Ihr Router WPS unterstützt und das richtige Einrichtungsverfahren verwendet (PBC oder PIN). Konfigurieren Sie nochmals die Wi-Fi-Einstellungen.
Internet-Radiosender funktioniert manchmal nicht.	Manche Sender unterstützen nur eine begrenzte Zahl an Hörern.	Versuchen Sie es später nochmals.
	Der Radiosender sendet nicht.	Versuchen Sie es später nochmals.
Einige Internet-Radiosender verschwinden von der Senderliste.	Der Sender wird von der Liste entfernt, wenn er nicht sendet.	Versuchen Sie es später nochmals. Wenn der Sender wieder zu senden beginnt, erscheint er wieder in der Liste.
CD-Wiedergabe startet nicht.	CD-Format wird nicht unterstützt.	Stecken Sie das richtige CD-Format in den CD-Schlitz.
	CD ist verschmutzt.	Reinigen Sie die CD.
	CD ist beschädigt.	Stecken Sie eine andere CD in den CD-Schlitz.
USB-Gerät lädt nicht.	USB-Kabel-Kabel nicht verbunden oder defekt.	Überprüfen Sie das USB-Kabel.
USB-Gerät spielt keine Musik.	USB-Wiedergabe wird nicht unterstützt.	USB-Anschluss wird zum Aufladen verwendet.

20 Reinigung



HINWEIS!

Sachschäden durch unsachgemäße Reinigung!

Falsche Reinigung kann zu eingeschränkter Funktionalität und Schäden am ELITE führen.

- Verwenden Sie keinesfalls scharfe oder lösungsmittelhaltige Reinigungsmittel, da diese die Oberfläche des ELITE angreifen.
- Verwenden Sie keine Heiß- oder Druckluft zur Trocknung des ELITE.
- Die Ecken und Kanten des ELITE sind druckempfindlich. Schützen Sie diese vor zu hohem Druck.

Fingerabdrücke und leichte Verschmutzungen reinigen

- Reinigen Sie ELITE nur von außen mit einem trockenen, weichen Tuch.

Starke Verschmutzungen reinigen

- Reinigen Sie ELITE nur von außen mit einem leicht angefeuchteten Tuch und trocknen Sie ELITE dann mit einem weichen, trockenen Tuch.

21 Garantie

Für die Geltendmachung von Garantieansprüchen gilt – ohne dass dadurch Ihre gesetzlichen Rechte eingeschränkt werden – Folgendes:

- Garantieansprüche können nur innerhalb eines Zeitraums von max. 2 Jahren (1 Jahr in Nordamerika und Australien) gerechnet ab Kaufdatum, geltend gemacht werden.
- Innerhalb der Garantiezeit beseitigt sonoro audio GmbH nach eigener Wahl durch Reparatur oder Austausch des ELITE unentgeltlich alle Mängel, die auf Material- oder Herstellungsfehlern beruhen.
- Bei Reklamationsanfragen wenden Sie sich bitte an Ihren Händler oder unseren Kundenservice. Die Kontaktdaten finden Sie unter „Kontaktdaten“ (Kapitel 1.1) oder unter www.sonoro.com
- Mit Reparatur oder Austausch des ELITE beginnt kein neuer Garantiezeitraum. Maßgeblich bleibt der Garantiezeitraum von 2 Jahren (1 Jahr in Nordamerika und Australien) ab Kaufdatum.
- Von der Garantie ausgenommen sind Batterien, Schäden durch unsachgemäßen Gebrauch, normaler Verschleiß und Verbrauch sowie Mängel, die den Wert oder die Gebrauchstauglichkeit des ELITE nur unerheblich beeinflussen. Bei Eingriffen, die nicht von dem von uns autorisierten Servicezentrum vorgenommen wurden, erlischt die Garantie ebenfalls.
- Diese Garantie schränkt die unentgeltliche Inanspruchnahme der gesetzlich zugesicherten Mängelrechte des Käufers nicht ein und hebt sie nicht auf.

ELITE

SO-911

**MUSIC SYSTEM WITH INTERNET RADIO, DAB+, ALARM FUNCTION,
WIFI, CD PLAYER & BLUETOOTH®**



Operating manual

Table of contents

1	Introduction.....	58
1.1	Contact data.....	58
1.2	Intended use	59
2	Getting to know your ELITE	59
2.1	Scope of delivery.....	59
2.2	Controls and ports	60
2.3	Technical data	65
2.4	Marks of approval and certificates	67
3	Getting started	68
3.1	Unpacking ELITE.....	68
3.2	Connecting the power supply	68
3.3	Inserting and replacing the battery in the remote control	69
3.4	Using the antennas.....	69
3.5	Performing initial setup	70
4	Basic operation	72
5	Using the menus	73
6	Display icons	74
7	FM Radio mode.....	75
7.1	Operation	75
7.2	Setup menu	76
8	DAB Radio mode	77
8.1	Operation	77
8.2	Setup menu	78
9	Internet Radio mode.....	80
9.1	Operation	80
9.2	Setup menu	81
9.3	Station List.....	82
10	Podcast mode	83
10.1	Operation	83
10.2	Setup menu	84
10.3	Podcast List	85
11	Bluetooth mode	86
11.1	Pairing	86
11.2	Operation	86
11.3	Setup menu	87
12	AUX In mode	88
12.1	Operation	88
12.2	Setup menu	88

13	CD mode	89
13.1	Operation	89
13.2	Setup menu	90
14	Streaming services.....	91
14.1	Operation	92
14.2	Setup menu	93
15	Alarms	94
15.1	Setting alarm	94
15.2	Turning the alarms on or off.....	95
15.3	Turning off an activated alarm	95
15.4	Snooze.....	95
16	Sleep timer	96
17	System Settings.....	97
17.1	Accessing the system settings.....	97
17.2	Equalizer	97
17.3	Network.....	97
17.4	Time/date.....	98
17.5	Inactive standby.....	98
17.6	Language.....	98
17.7	Factory Reset.....	98
17.8	Software update	99
17.9	Setup Wizard	99
17.10	Info.....	99
17.11	Privacy policy.....	99
17.12	Backlight	99
18	Using UNDOK™ app to control ELITE	100
19	Troubleshooting.....	101
20	Cleaning.....	103
21	Warranty	104

1 Introduction





Thank you for purchasing ELITE. This operating manual and the safety manual provide all the information required for trouble-free and safe operation of ELITE.

- Read the operating manual and the safety manual in their entirety before using ELITE.
- Keep the operating manual and safety manual for future reference.
- If you pass ELITE on to a third party, please provide them with the operating manual and safety manual as well.
- Failure to follow the operating manual and safety manual can result in serious injury or damage to ELITE.
- We assume no liability for damage resulting from failure to observe the instructions in this operating manual and safety manual.

The images in this operating manual are intended to illustrate the actions necessary to operate ELITE.

Enjoy your ELITE!

1.1 Contact data

Address	sonoro audio GmbH, Hammer Landstraße 45, 41460 Neuss, Germany
Phone	+49 2131 8834-141
Fax	+49 2131 7517-599
E-Mail	support@sonoro.com
Internet	 www.sonoro.com Germany:  https://www.instagram.com/sonoroaudio/  https://www.facebook.com/sonorodeutschland/ France:  https://www.instagram.com/sonorofrance/

1.2 Intended use

ELITE is intended for personal use only. It is not intended for commercial use. ELITE is solely intended for the following tasks:

- Playback of FM/DAB+/Internet radio and streaming services.
- Playback of audio CD and MP3/WMA CD disc.
- Audio playback from external devices connected via AUX In port.
- Audio playback from Bluetooth-enabled devices (e.g., mobile phones).
- Charging of external devices that are connected via the USB port.

Any other use is considered improper use and is prohibited. We assume no liability for damages resulting from improper use.

2 Getting to know your ELITE

2.1 Scope of delivery

In addition to the ELITE itself, the following accessories are also included in the scope of delivery:

- Remote control
- One button cell (CR2032, 3 V)
- External AC/DC adapter (VDE & UK plug)
- External WiFi antenna
- FM/DAB telescopic antenna
- Operating manual
- Safety manual
- Gloves

2.2 Controls and ports

Front view

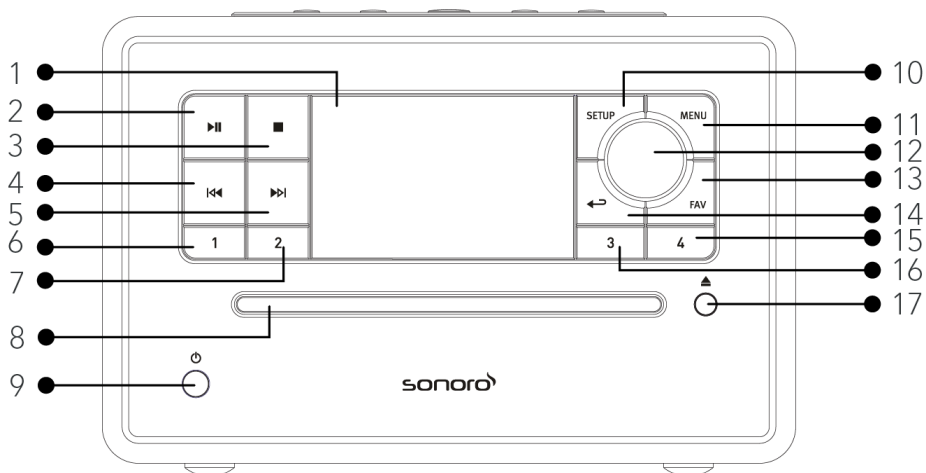

- | | |
|------------------------------------|---|
| 1. Display | 10. Setup button (SETUP) |
| 2. Play/pause button (▶) | 11. Menu button (MENU) |
| 3. Stop button (■) | 12. Volume knob, navigation knob, OK button (press the knob) |
| 4. Left button, skip previous (◀◀) | 13. Favourite button (FAV) |
| 5. Right button, skip next (▶▶) | 14. Back button (↶) |
| 6. Preset 1 button (1) | 15. Preset 4 button (4) |
| 7. Preset 2 button (2) | 16. Preset 3 button (3) |
| 8. CD Slot | 17. CD eject button (⏏) |
| 9. Standby button (⏻) | |

Top view

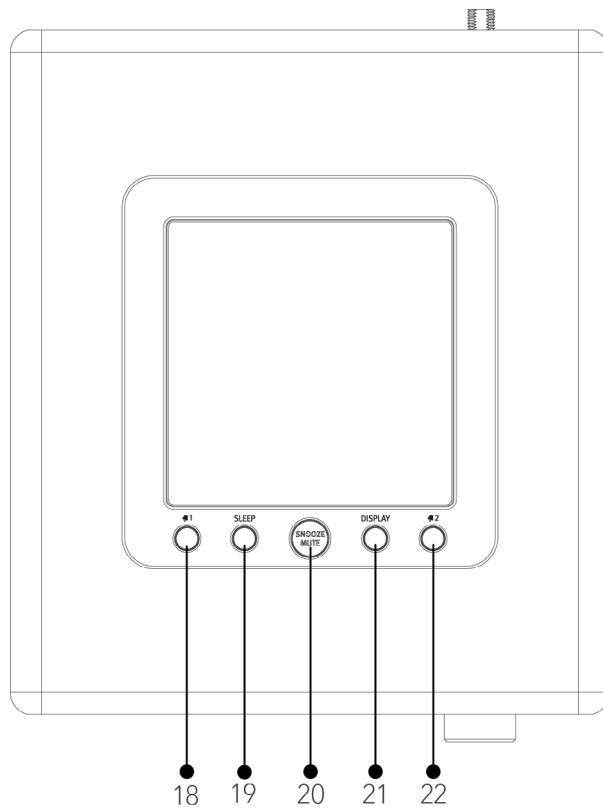

- 18. Alarm 1 button (🔔 1)
- 19. Sleep button (SLEEP)
- 20. Snooze/Mute button (SNOOZE MUTE)
- 21. Display dimmer button (DISPLAY)
- 22. Alarm 2 button (🔔 2)

Rear view

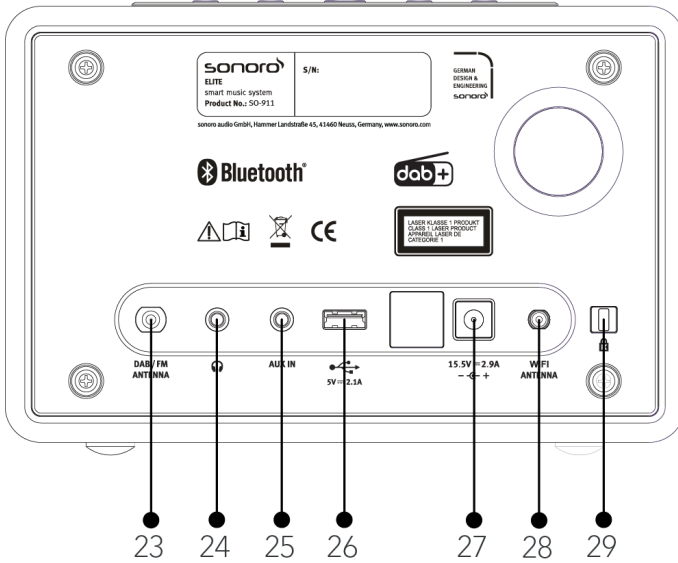

- 23. DAB/FM antenna jack
- 24. Headphone jack (🎧)
- 25. Auxiliary input (3.5mm)
- 26. USB port
- 27. DC power input jack
- 28. WiFi antenna jack
- 29. Keylock (anti-theft protection)

Remote control

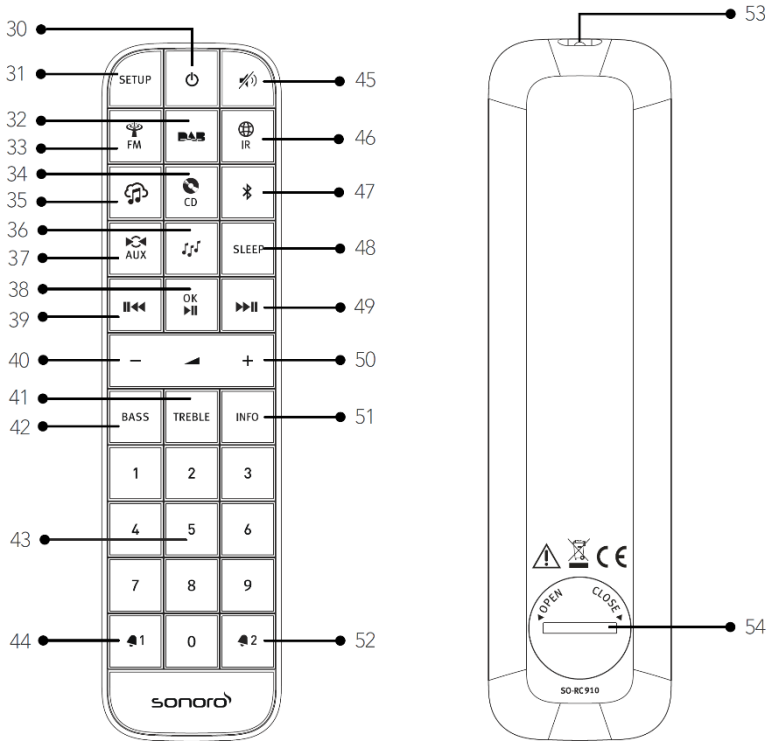

- 30. Standby button (⏻)
- 31. Setup button (SETUP)
- 32. DAB Radio mode (DAB)
- 33. FM Radio mode (FM)
- 34. CD mode (CD)
- 35. Music streaming services (🎵)
- 36. Podcasts mode (🎧)
- 37. Auxiliary input mode (AUX)
- 38. Play/Pause button (▶||), OK button
- 39. Left button, skip previous (◀◀)
- 40. Volume down button (−)*
- 41. Treble setting button (TREBLE)
- 42. Bass setting button (BASS)
- 43. Preset station buttons (0-9)
- 44. Alarm 1 button (🔔 1)
- 45. Mute button (🔇)
- 46. Internet Radio mode (IR)
- 47. Bluetooth mode (📶)
- 48. Sleeper timer button (SLEEP)
- 49. Right button, skip next (▶▶)
- 50. Volume up button (+)*
- 51. Information button (INFO)

- 52. Alarm 2 button (🔔 2)
 - 53. Infra-red transmitter
 - 54. Battery compartment
- *Navigation buttons (+, -)

2.3 Technical data

Specification	Value
Dimensions (W×D×H)	approx. 210 x 257 x 140 mm
Weight	approx. 3.7 kg
Operating temperature	0°C to +40°C
Display	2.8" TFT colour display
Frequency range, FM	87.50 MHz-108.00 MHz
DAB/DAB+	Band III, 174.928 MHz-239.200 MHz
Internet radio	More than 50,000 stations worldwide
Station presets	30 for each FM DAB/DAB+ Internet radio / Podcasts 10 for Spotify 8 for each Deezer Amazon Music
CD support formats	CD-DA, CD-R*, CD-RW* Audio CD, MPEG 1 Layer 3 (MP3), Windows Media Audio (WMA, DRM not supported) Sampling rate 16KHz~48KHz, bit rate max. 320kbps (* Playback dependent on quality of recording and medium)
USB charging	Output: DC 5V  2.1A
AUX-IN	3.5mm jack Sensitivity: 300 mV
Streaming	Bluetooth Spotify Deezer Amazon Music
Network supported	IEEE 802.11 a/b/g/n 2.4GHz / 5GHz 2.412GHz - 2.472GHz / 5.18GHz - 5.32GHz / 5.50GHz - 5.70GHz
Transmitted power	15dBm for 2.4GHz 14dBm for 5GHz WiFi
Encrypted key	WEP, WPA, WPA2 (PSK), WPS
Bluetooth	Version 4.2, Profile : AVRCP v1.6 2.402GHz-2.480GHz
Transmitted power	9dBm
Battery	CR2032 (remote control)
Standby Power	< 1.0W
Network Standby	< 2.0W

AC/DC adapter	Information
Manufacturer's name, commercial registration number and address	Ten Pao Industrial Co., Ltd. 10738198 Rm 10-11 6/F Kwong Sang Hong Ctr., 151-153 Hi Bun Road, Kwun Tong, Kowloon, Hong Kong
Model identifier	S050FM1550290
Input voltage	AC 100-240V
Input AC frequency	50/60Hz
Output voltage	DC 15.5V
Output current	2.9A
Output power	44.95W
Average active efficiency	> 87.7% @115VAC/60Hz / @230V / 50Hz
Efficiency at low load (10%)	> 85.0% @115VAC/60Hz / @230V / 50Hz
No-load power consumption	< 0.10W @115VAC/60Hz / @230V / 50Hz

Specifications are subject to change without notice.

2.4 Marks of approval and certificates



The Bluetooth® word mark and logos are registered trademarks owned by the Bluetooth SIG, Inc. and any use of such marks by sonoro audio GmbH is under license. Other trademarks and trade names are those of their respective owners.



The Spotify software is subject to third party licenses found here:

<https://www.spotify.com/connect/third-party-licenses>



Deezer and Deezer logo are international trademarks of Deezer S.A., registered in France and other countries.



Amazon, Amazon Music Unlimited and all related logos are trademarks of Amazon.com, Inc. or its affiliates.

3 Getting started

3.1 Unpacking ELITE

1. Take ELITE out of the packaging and check whether ELITE or the individual parts are damaged. If this is the case, do not use ELITE. Should you detect any damage, contact your dealer or sonoro audio GmbH customer support immediately.
2. Check to make sure that the delivery is complete (see chapter "Scope of delivery").
3. Place ELITE in a suitable location. If you want to put your ELITE on a natural wood surface, please make sure that it is suitable. Oiled or waxed surfaces may cause stains.
4. Remove the protective film from the display.

3.2 Connecting the power supply

Power is supplied to the device via the AC adapter (included). The AC adapter with universal adapter must be connected before use.

1. Push the universal adapter onto the AC adapter until it clicks into place.
2. Insert the plug connector of the AC adapter into the DC port at the back side of the device.
3. Insert the mains plug into the socket.

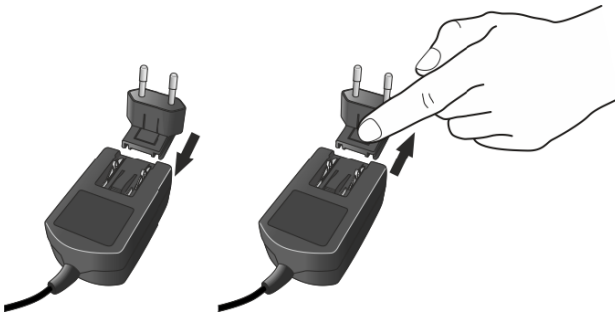

3.3 Inserting and replacing the battery in the remote control

1. Open the battery compartment cover on the back of the remote control by turning it anticlockwise using a small coin.
2. Insert the supplied batteries (CR2032, 3 V) with the label (+) side up.
3. Close the battery compartment cover by turning the cover clockwise using a small coin.

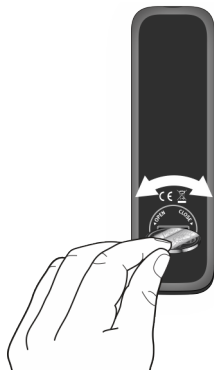

Do not block the infra-red sensor on the ELITE and the infra-red transmitter on the remote control during use.

3.4 Using the antennas

1. Screw the rod antenna located on the back of ELITE to the FM/DAB antenna connector.

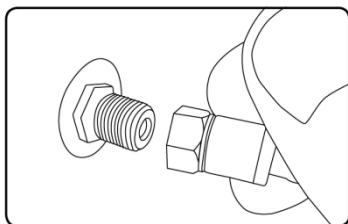

2. If you are using the rod antenna, pull the rods of the antenna apart and align the antenna so that you have the best possible reception.



For even better reception, connect ELITE to a suitable house antenna.

3. Screw the Wi-Fi antenna onto the WiFi antenna connector located on the back of ELITE. Lift Wi-Fi antenna upwards.

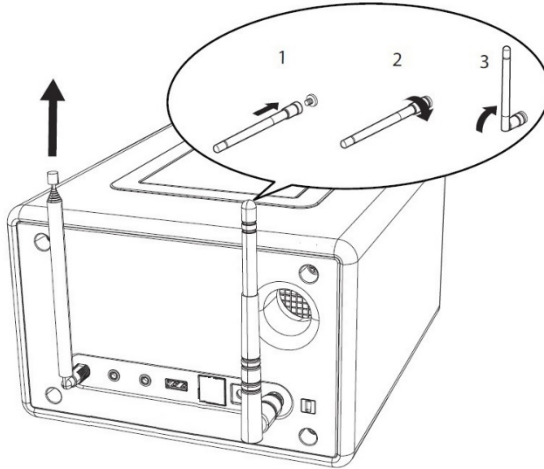

3.5 Performing initial setup

When ELITE is powered on for the first time, the "Language" (to be used in the display) selection shows on the display. Afterwards, the Privacy policy statement appears and needs to be accepted by pressing (OK) on remote control or navigation knob. Then, the "Setup wizard" appears on the display. Follow the instructions below to configure some initial settings.

1. When the "Setup Wizard" is displayed, press **+** or **-** on the remote control (or rotate the navigation knob) to select "YES" and then press **OK** to start the setup.



2. You are then prompted to select:
 - Time format (12 or 24-hour),
 - Source of time & date auto update (Update from Radio, Internet or no update).

Depending on the selection you have made, follow the instructions on the display to further set up date and time, time zone, daylight saving or wireless network. Rotate the navigation knob on ELITE or press the navigation buttons on the remote control to make selections and then press **OK** to confirm (see chapter "Using the menus").

If update from Internet is selected, a Wi-Fi connection must be established. When entering the key of your wireless network, rotate the navigation knob on ELITE or press the navigation buttons on the remote control to select a character and then press **OK** to confirm. To delete the last entry, select [BKSP]. To cancel entering the key, select [CANCEL]. To confirm the entered key, select [OK].

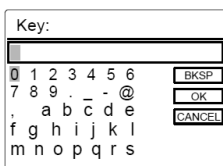





- When "Setup wizard completed" appears, press **OK** to exit the setup wizard.



To run the setup wizard again, go to [System Settings] and then select [Setup Wizard] (See chapter "System Settings").

4 Basic operation

To turn on	Press  . ELITE starts operation from the last selected playback mode.
To turn off (standby mode)	Press  . The time and date (if set) are displayed. ELITE will automatically change to Standby mode without playback and operation after 15 minutes.
To select a playback mode	Press MENU once, then  or  (or rotate the navigation knob) to select a playback mode and then press OK to confirm. Mode sequence: FM Radio > DAB Radio > Internet Radio > Podcasts > Bluetooth > Aux In > CD > Spotify > Deezer > Amazon Music
To directly select a playback mode	Press the direct operation mode key on the remote control to directly switching from one operation mode to the other.
To playback a CD	Insert CD disc in CD slot and ELITE starts playing the CD.
To eject a CD	Press the eject button () on ELITE.
To control the volume	Press + or - on the remote control or rotate the volume knob on ELITE.

5 Using the menus

















There are three types of menus in ELITE.

- Setup menu (For specific settings in a playback mode, e.g. [FM Auto Search] in FM mode)
- System Settings (For general settings, e.g., time/date, language etc.)
- Main menu (For accessing the playback modes and sleep time)

To access the menus	Press SETUP . Contents of the menus may differ in different playback modes.
To select an option in the menus	Rotate the navigation knob on ELITE or press + or - on the remote control.
To confirm a selection in the menus	Press OK on the remote control. (On ELITE, press the navigation knob)
To go back one level in the menu	Press ↶ .

6 Display icons



Refer to the table below for the meanings of the display icons when they show on the display.

	Wi-Fi connection is established (with signal strength).
	Wi-Fi connection is disconnected.
	A Bluetooth device is connected.
	Alarm 1 is activated.
	Alarm 2 is activated.
	The radio station is in the preset list.
	FM RDS information is received.
	Radio signal is being received (with signal strength).
	Repeat all playback mode is active.
	Repeat one playback mode is active.
	Repeat folder playback mode is active.
	Shuffle playback mode is active.
	Repeat all and shuffle playback mode is active.
	Sleep timer is active.
	Stereo sound broadcast is available.
	Sound output is muted.
	Playback is paused.

7 FM Radio mode

7.1 Operation

To access the FM Radio mode	Press  FM key on remote control. Or, press MENU once, then ⏮ or ⏭ (or rotate the navigation knob) to select the FM Radio mode and then press OK to confirm.
To manually tune the frequency	Press ⏮ or ⏭ . Or, press and hold the navigation knob to active the manual tune.
To automatically tune to the next available station	Press and hold ⏮ or ⏭ . Or, press the navigation knob to start the automatic tuning.
To store a radio station in the preset list	A maximum of 30 radio stations can be stored. <ol style="list-style-type: none">1. Press and hold the FAV key on ELITE until the preset list is displayed and [Save to Preset] is displayed.2. Press + or - on the remote control (or rotate the navigation knob) to select a preset station number and then press OK to confirm.
To directly store a radio station in the preset list	<ol style="list-style-type: none">1. Press and hold one of the 4 preset keys (1-4) on ELITE.2. On the remote control: Press and hold one of the preset station button (1-9).
To recall a radio station in the preset list	You have 3 options for selecting a saved preset: <ol style="list-style-type: none">1. Press FAV. Press + or - on the remote control (or rotate the navigation knob) to select a radio station in the preset list and then press OK to confirm.2. Press one of the 4 preset keys (1-4) on ELITE.3. Press the preset station button (0-9) on the remote control to access a stored preset station (1-30).

To browse the radio station information (if available)	Press INFO on the remote control repeatedly.
To mute or restore the sound output	Press SNOOZE MUTE ,  or  button.



To recall 2 digit favourites, press buttons after each other on the remote control.

7.2 Setup menu



Press **SETUP** in the FM mode to access the setup menu (see chapter "Using the menus"). The following options are available and the current settings (if applicable) are marked with an asterisk (*).

- [FM Auto Search]
To auto store all available radio stations in the preset list.*
*All existing preset stations will be erased.
- [FM Scan Setting]
To decide if only stations with strong signals are scanned when performing automatic tuning.
- [FM Reception Setting]
To listen radio in stereo or mono sound output.
- [System Settings]
See chapter "System Settings".
- [Main menu]
To access other playback modes, alarm or sleep timer.

8 DAB Radio mode

8.1 Operation

To access the DAB Radio mode	Press the DAB key on the remote control. Or press MENU once, then ⏮ or ⏭ (or rotate the navigation knob) select the DAB Radio mode and then press OK to confirm.
To search for DAB radio stations	The first time you select the DAB mode, or if the station list is empty, ELITE will automatically perform a full scan and store all available stations in the station list.
To tune to a station	Press ⏮ or ⏭ .
To store a radio station in the preset list	A maximum of 30 radio stations can be stored. <ol style="list-style-type: none">1. Press and hold the FAV key on ELITE until the preset list is displayed and [Save to Preset] is displayed.2. Press + or - on the remote control (or rotate the navigation knob) to select a preset station number and then press OK to confirm.
To directly store a radio station in the preset list	<ol style="list-style-type: none">1. Press and hold one of the 4 preset keys (1-4) on ELITE.2. On the remote control: Press and hold one of the preset station button (1-9).
To recall a radio station in the preset list	You have 3 options for selecting a saved preset: <ol style="list-style-type: none">1. Press FAV. Press + or - on the remote control (or rotate the navigation knob) to select a radio station in the preset list and then press OK to confirm.2. Press one of the 4 preset keys (1-4) on ELITE.3. Press the preset station button (0-9) on the remote control to access a stored preset station (1-30).

To browse the radio station information* (if available)	Press INFO on the remote control repeatedly.
To mute or restore the sound output	Press SNOOZE MUTE , ) or  button.

*DAB information (if available) includes: Station name, Dynamic Label Segment (DLS), Signal strength, Program type (PTY), Ensemble Name, Frequency, Signal error rate, Bit rate and audio status, Codec, and Time and date.



To recall 2 digit favourites, press buttons after each other on the remote control.

8.2 Setup menu

Press **SETUP** in the DAB mode to access the setup menu (see chapter "Using the menus"). The following options are available and the current settings (if applicable) are marked with an asterisk (*).

- [Station List]
To display all available stations.
- [Scan]
To scan and store all available stations.
- [Manual Tune]
To manually tune the frequency. The list of available digital radio ensembles is shown.
- [Prune invalid Stations]
To remove all invalid stations from the station list.
- [DRC]
Some DAB broadcasts offer dynamic range compression (DRC). Compressing the dynamic range of a radio signal can increase the volume of quiet sounds and reduce the volume of loud sounds. You can select high, low or off level. High level is recommended for noisy environment.

- [Station Order]
To define how the stations are listed when browsing the station list. Options are:
 - [Alphanumeric]: Arrange the stations in alphabetical order.
 - [Ensemble]: List groups of stations that are broadcast together on the same ensemble.
- [System Settings]
See chapter "System Settings".
- [Main menu]
To access other playback modes, alarm or sleep timer.

9 Internet Radio mode

9.1 Operation

Wi-Fi connection must be established first to use the Internet radio (see chapters "Performing initial setup" and "Network").

To access the Internet Radio mode	<p>Press the  key on the remote control.</p> <p>Or, press MENU once, then ⏮ or ⏭ (or rotate the navigation knob) to select the Internet Radio mode and then press OK to confirm.</p> <p>ELITE starts connecting to the previously connected network and then the last listened station.</p>
To tune to a radio station	See chapter "Station List".
To store a radio station in the preset list	<p>A maximum of 30 radio stations and podcasts can be stored.</p> <ol style="list-style-type: none">1. Press and hold the FAV key on ELITE until the preset list is displayed and [Save to Preset] is displayed.2. Press + or - on the remote control (or rotate the navigation knob) to select a preset station number and then press OK to confirm.
To directly store a radio station in the preset list	<ol style="list-style-type: none">1. Press and hold one of the 4 preset keys (1-4) on ELITE.2. On the remote control: Press and hold one of the preset station button (1-9).
To recall a radio station in the preset list	<p>You have 3 options for selecting a saved preset:</p> <ol style="list-style-type: none">1. Press FAV. Press + or - on the remote control (or rotate the navigation knob) to select a radio station in the preset list and then press OK to confirm.2. Press one of the 4 preset keys (1-4) on ELITE.3. Press the preset station button (0-9) on the remote control to access a stored preset station (1-30).

To browse the station information* (if available)	Press INFO on the remote control repeatedly.
To mute or restore the sound output	Press SNOOZE MUTE or  button.

* Station information (if available) includes: Artist and track name, Station description, Station genre and location, Codec and sampling rate, Playback buffer, and date.



To recall 2 digit favourites, press buttons after each other on the remote control.

9.2 Setup menu

Press **SETUP** in the Internet Radio mode to access the setup menu (see chapter "Using the menus"). The following options are available and the current settings (if applicable) are marked with an asterisk (*).

- [Last listened]
To tune to your last listened radio stations and podcasts.
- [Station List]
To tune to any available Internet radio stations (See chapter "Station List").
- [System Settings]
See chapter "System Settings".
- [Main menu]
To access other playback modes, alarm or sleep timer.

9.3 Station List



The following menus and sub-menus are available in the [Station List]:

- [Local (name of your location)]
To browse and tune to any radio stations available in your area.
- [Search]
To search for any available radio by entering keywords.
- [Location]
To browse and tune to radio stations by location.
- [Popular]
To browse and tune to the most popular Internet radio stations.
- [Discover]
To search the station list for stations by Origin, Genre, Language, and see the list of results with "Show stations".

10 Podcast mode

10.1 Operation

Wi-Fi connection must be established first to use the Podcasts mode (see chapters "Performing initial setup" and "Network").

To access the Podcast mode	<p>Press the  key on the remote control.</p> <p>Or, press MENU once, then  or  (or rotate the navigation knob) to select the Podcasts mode and then press OK to confirm.</p> <p>ELITE starts connecting to the previously connected network and then the last listened podcast.</p>
To tune to a podcast	See chapter "Podcast List".
To store a podcast in the preset list	<p>A maximum of 30 radio stations and podcasts can be stored.</p> <ol style="list-style-type: none">1. Press and hold the FAV key on ELITE until the preset list is displayed and [Save to Preset] is displayed.2. Press + or - on the remote control (or rotate the navigation knob) to select a preset station number and then press OK to confirm.
To directly store a podcast in the preset list (1-9)	<ol style="list-style-type: none">1. Press and hold one of the 4 preset keys (1-4) on ELITE.2. On the remote control: Press and hold one of the preset station button (1-9).
To recall a podcast in the preset list	<p>You have 3 options for selecting a saved preset:</p> <ol style="list-style-type: none">1. Press FAV. Press + or - on the remote control (or rotate the navigation knob) to select a radio station in the preset list and then press OK to confirm.2. Press one of the 4 preset keys (1-4) on ELITE.3. Press the preset station button (0-9) on the remote control to access a stored preset station (1-30).

To browse the podcast information* (if available)	Press INFO on the remote control repeatedly.
To mute or restore the sound output	Press SNOOZE MUTE or  button.

*Podcast information (if available) includes: Artist and track name, Podcast description, Codec and sampling rate, Playback buffer, and date.



To recall 2 digit favourites, press buttons after each other on the remote control.

10.2 Setup menu

Press **SETUP** in the Podcast mode to access the setup menu (see chapter “Using the menus”). The following options are available and the current settings (if applicable) are marked with an asterisk (*).

- [Last listened]
To tune to your last listened radio stations and podcasts.
- [Podcast list]
To tune to any available podcasts (See chapter “Podcast List”).
- [System Settings]
See chapter “System Settings”.
- [Main menu]
To access other playback modes, alarm or sleep timer.

10.3 Podcast List

The following menus and sub-menus are available in the [Podcast List]:

- [Local (name of your location)]
To browse and tune to any podcasts available in your area.
- [Search]
To search for any available podcasts by entering keywords.
- [Location]
To browse and tune to podcasts by location.
- [Discover]
To search the podcasts by Origin, Genre, Language, and see the list of results with "Show podcasts".



11 Bluetooth mode

ELITE can connect to Bluetooth-enabled players (e.g., mobile phone) within a range of approximately 10 meters (30 feet).





You have to disconnect any existing Bluetooth connection before connecting ELITE to another device!

11.1 Pairing

1. Press **⌘** key on remote control. Or, press **MENU** once, then **+** or **-** on the remote control (or rotate the navigation knob) to select the Bluetooth mode and then press **OK** to confirm.
When the small Bluetooth icon  is blinking, ELITE is ready for pairing.
2. On your Bluetooth-enabled player, turn on the Bluetooth function and search for available Bluetooth devices.
3. Select "ELITE" in the list of available Bluetooth devices to start pairing.
The Bluetooth icon  stops blinking and is steady when pairing is complete.

11.2 Operation

To access the Bluetooth audio mode	Press ⌘ key on the remote control. Or, press MENU once, then ⏮ or ⏭ (or rotate the navigation knob) to select the Bluetooth mode and then press OK to confirm.
To start playback	Select an audio file from your Bluetooth-enabled player and start playback.
To pause or resume playback	Press ⏸ .
To skip to the previous or next audio file	Press ⏮ or ⏭ .
To quickly search backward or forward within an audio file	During playback, press and hold ⏮ or ⏭ .

To disconnect the Bluetooth connection	<ul style="list-style-type: none"> • Switch to another playback mode, or • Select [BT disconnect] from the setup menu (see below), or • Press and hold  in the remote control.
To mute or restore the sound output	Press SNOOZE MUTE or  button.

11.3 Setup menu





Press **SETUP** in Bluetooth audio mode to access the setup menu (see chapter “Using the menus”). The following options are available and the current settings (if applicable) are marked with an asterisk (*).

- [Bluetooth disconnect]
To disconnect the Bluetooth connection.
- [View Details]
 - [Bluetooth Info]: To get the existing Bluetooth connection status.
 - [Connected Device]: To get the existing connected Bluetooth device name.
- [System Setting]
See chapter “System Settings”.
- [Main menu]
To access other playback modes, alarm or sleep timer.

12 AUX In mode

12.1 Operation

Your external player (e.g., mp3 player) must be connected to the auxiliary input jack of ELITE with an audio cable (with 3.5 mm connector, not supplied).

To access the AUX In mode	Press  AUX key on the remote control. Or, press MENU once, then  or  .(or rotate the navigation knob) to select the AUX In mode and then press OK to confirm.
To start and control playback	Perform all playback operations on the external player.
To mute or restore the sound output	Press SNOOZE MUTE or  button.

12.2 Setup menu

Press **SETUP** in AUX In mode to access the setup menu (see chapter "Using the menus"). The following options are available and the current settings (if applicable) are marked with an asterisk (*).















- [System Settings]
See chapter "System Settings".
- [Main menu]
To access other playback modes, alarm or sleep timer.

13 CD mode

⚠ NOTICE!
Risk of damage!
Improper handling of the ELITE may cause damage.
Do not insert un-supported disc formats into the ELITE.

13.1 Operation

ELITE can playback audio files stored on an audio CD, CD-R and CD-RW.
Playback can depend on disc quality.

To access the CD mode	Press  key on the remote control. Or press MENU once, then  or  (or rotate the navigation knob) to select the CD mode and then press OK to confirm.
To pause or resume playback	Press  .
To stop playback	Press  .
To skip to the previous or next audio file	Press  or  .
To quickly search backward or forward within an audio file	During playback, press and hold  or  .
To select a playback mode	Press FAV repeatedly. <ul style="list-style-type: none">•  = Repeat all•  = Repeat one•  = Shuffle•  = Repeat all & Shuffle
To browse the information (if available) of the audio file	Press INFO on the remote control repeatedly.
To mute or restore the sound output	Press SNOOZE MUTE or  button.

13.2 Setup menu

Press **SETUP** in CD mode to access the setup menu (see chapter “Using the menus”). The following options are available and the current settings (if applicable) are marked with an asterisk (*).

- [Resume setting]
The CD will resume playback from the last played position, even if you have switched modes or switch the device to Standby mode. This function is terminated when you eject the CD. This function is intended for audio books, for example.
- [System Settings]
See chapter “System Settings”.
- [Main menu]
To access other playback modes, alarm or sleep timer.

14 Streaming services

Your ELITE can play content from the following streaming services:



You will also find the symbols of these services in the display of your ELITE.



Your device (eg. smartphone) must be connected to the same network as your ELITE!

For tips for the UNDOK™ app please refer to chapter 18.

We recommend that you first install the UNDOK™ app on the device that you want to use to control your ELITE (this can be a smartphone or tablet, for example).



Please note: The use of streaming services requires contracts with the streaming providers; these may incur costs. In particular, free offers often contain advertising. Any changes are the responsibility of the streaming service. For more information, please visit the streaming service's website.



Services may also be operated directly with the streaming service's app or the ELITE itself. Please check with the streaming service.

14.1 Operation

The procedures described below applies analogously to all available streaming services.

Selection of a streaming service	<p>Press the  key on the remote control and go to the selection of desired streaming service. The symbols of the services listed above will appear accordingly in the display of your ELITE.</p> <p>Or, press MENU once, then ⏮ or ⏭ (or rotate the navigation knob) to select the desired streaming service and then press OK to confirm.</p>
Log into a streaming account (Deezer, Amazon Music)	To use a streaming service on your ELITE, sign in to ELITE or the UNDOK™ app installed on your mobile device with your account. Follow the instructions on the screen.
How to use Spotify Connect	Use your phone, tablet or computer as a remote control for Spotify. Go to spotify.com/connect to learn how.
To pause or resume playback	Press ⏸ .
To skip to the previous or next audio file	Press ⏮ or ⏭ .
To store a playback item in the preset list	<p>A maximum of 8 playback items can be stored for Deezer and Amazon Music, and 10 for Spotify.</p> <ol style="list-style-type: none">1. Press and hold the FAV key on ELITE until the preset list is displayed and [Save to Preset] is displayed.2. Press + or - on the remote control (or rotate the navigation knob) to select a preset station number and then press OK to confirm.
To directly store a playback item in the preset list	<ol style="list-style-type: none">1. Press and hold one of the 4 preset keys (1-4) on ELITE.2. On the remote control: Press and hold one of the preset station button 1-8 (Spotify 0-9).

To recall a playback item in the preset list	<p>You have 3 options for selecting a saved preset:</p> <ol style="list-style-type: none"> 1. Press FAV. Press + or - on the remote control (or rotate the navigation knob) to select a radio station in the preset list and then press OK to confirm. 2. Press one of the 4 preset keys (1-4) on ELITE. 3. Press the preset station button (1-8) on the remote control (Spotify 0-9) to access a stored preset station.
To browse the station information* (if available)	Press INFO on the remote control repeatedly.
To mute or restore the sound output	Press SNOOZE MUTE or  button.

14.2 Setup menu

Press **SETUP** in the Steaming music mode to access the setup menu (see chapter "Using the menus"). The following options are available and the current settings (if applicable) are marked with an asterisk (*).



- [System Settings]
See chapter "System Settings".
- [Main menu]
To access other playback modes, alarm or sleep timer.

15 Alarms





15.1 Setting alarm

You can set up two alarms.



1. Press and hold **1** or **2** to access the alarm setting mode.
Alternatively, press **SETUP** in any playback mode and then select [Main menu] and then [Alarms].
You may also access the alarm setting mode when ELITE is in standby (off) mode. To do so, press and hold **1** or **2**.
2. Select the alarm you want to set (Alarm 1 or 2) and then press **OK**.
3. The following options show how to set the alarm. Rotate the navigation knob or press the navigation buttons to perform the settings (see chapter "Using the menus").
 - [Enable]
To turn on or off and set frequency of the alarm. The following options are available:
 - [Off]: To deactivate the alarm.
 - [Daily]: The alarm activates everyday.
 - [Once]: The alarm activates once only.
 - [Weekends]: The alarm activates on Saturdays and Sundays.
 - [Weekdays]: The alarm activates from Monday to Friday.
 - [Time]
To set the alarm time.
 - [Mode]
To select the alarm sound source. The following options are available:
 - [Buzzer]
 - [Internet Radio]
 - [DAB Radio]
 - [FM Radio]
 - [Preset]
To select the last listened station or a preset station as the alarm sound source. This only shows when Internet Radio, DAB or FM is selected in [Mode].

- [Volume]
To set the volume of the alarm sound.
- [Save]
To save the current settings.
Once [Save] is selected, the alarm settings will be stored. If an alarm is activated, the alarm icon ( ) will show.





15.2 Turning the alarms on or off

- When ELITE is in operation mode or in standby (off) mode, press  **1** or  **2** repeatedly to switch on or off the alarm.
- When an alarm is turned on, the corresponding alarm icon ( ) will show.

15.3 Turning off an activated alarm

- Press ,  **1** or  **2** to stop a sounding alarm.

15.4 Snooze

- To temporarily silence (default: 10 min) a sounding alarm, press the **SNOOZE MUTE**, navigation knob or  buttons.
- Press **+** or **-** on the remote control (or rotate the navigation knob) to change the snooze period (5, 10, 15 or 30 min).
- During the snooze period, the alarm icon will blink and the remaining snooze time will show.
- To cancel the snooze function, press  or  **1** or  **2**.

16 Sleep timer

The sleep timer sets the duration of time before ELITE turns off automatically.

1. Press **SETUP** in any playback mode and then select [Main menu] and then [Sleep].
Or, direct press **SLEEP** button on ELITE and the remote to turn the sleep timer on or off.
2. Press **+** or **-** on the remote control (or rotate the navigation knob) to select a sleep timer (15, 30, 45, 60, or 90 min).
3. Press **OK** to confirm the selection.

When the sleep timer is active, the sleep timer icon () and the remaining time will be shown. To cancel the sleep timer, select [Sleep OFF].

17 System Settings

17.1 Accessing the system settings

- Press **SETUP** in any playback mode and then select [System Settings].
- Refer to the chapters below for details of each setting option.
- The current settings (if applicable) are marked with an asterisk (*).
- See chapter "Using the menus" for browsing and making selections in the system settings.

17.2 Equalizer

- Select one of the sound equalizer options including : [Loudness], [Bass], [Treble], [Flat], [Pop], [Rock], [Jazz], [Classic].

17.3 Network

- [Network wizard]
To establish network connection.
- [WPS WLAN Setup]
Select this option if your wireless router supports both WPS and PBC setup methods.
- [View Settings]
To view the current network information.
- [Manual Settings]
Under the [Wireless] option, select [DHCP enable] to allocate IP address automatically or [DHCP disable] to do it manually.
- [NetRemote PIN setup]
To set up a NetRemote PIN.
- [Network Profile]
To display a list of networks saved by ELITE.
- [Clear Network Setting]
To clear all network settings.

- [Keep Network Connected]
To keep the WiFi network connected or not. If [YES] is selected, this allows you to wake ELITE from standby using a remote app. If [NO] is selected, this will switch OFF the WiFi network connection in standby mode.

17.4 Time/date

- [Set Time/Date]
To set time and date.
- [Auto Update]
To select a source (Radio, Internet network or no update) for automatic time and date update.
 - If you are updating time from a source (Radio - FM/DAB), the daylight savings setting has no effect.
 - If you are updating time from the Internet network, set your time zone.
- [Set Format]
To set 12 or 24-hour time format.
- [Set Timezone]
To set a time zone.
- [Daylight Savings]
To enable or disable daylight savings time.

17.5 Inactive standby

- This option sets the duration of time before ELITE turns off automatically. Options include: Off, 2, 4, 5 and 6 hours.

17.6 Language

- This option sets the menu language. Options include: English, German, Danish, Spanish, French, Italian, Dutch, Norwegian, Polish, Portuguese, Finnish, Swedish and Turkish.

17.7 Factory Reset

- This option clears all user-defined settings and replaces them with the original default settings.

17.8 Software update

- [Auto check]
To set to periodically check for update.
- [Check now]
To check for update immediately.
If a new software is available, ELITE will ask if you want to proceed with an update.
Before software upgrade, make sure that ELITE is connected to a stable power connection. Disconnecting power during a software update may damage ELITE.

17.9 Setup Wizard

- To perform initial setup (see chapter “Performing initial setup”).

17.10 Info

- This shows the current software version, Spotify version, radio ID and friendly name.

17.11 Privacy policy

- Please visit the following page on a PC or mobile device.
www.frontiersmart.com/privacy

17.12 Backlight

To choose the brightness of the display: The sensor in the front of ELITE will automatically adjust the display brightness based on ambient light conditions. You can adjust your settings for bright lightning conditions as well as for low lightning conditions, e.g. in your bedroom. Please press and hold the display button on top of ELITE and adjust the brightness by turning and pressing of the navigation knob.

- [High Ambience]
Level 8 to 15
- [Dark Ambience]
Level 1 to 8

18 Using UNDOK™ app to control ELITE

ELITE is compatible with the Frontier Smart Technologies UNDOK™ app. The app offers comprehensive remote control functionality for FS based audio modules with an iOS or Android smart device.

To install and use the UNDOK™ app:

1. Download the UNDOK™ app from "App Store" or "Google play" and install it on your iOS or Android smart device.



2. Connect your smart device to the same Wi-Fi network as ELITE.
3. Launch the UNDOK™ app on your smart device. The app will search for compatible audio systems. You may also tap on **+** to start searching for audio systems.
4. Select "ELITE" from the list of available audio systems.

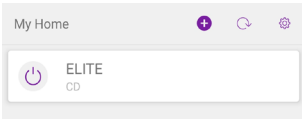

5. Control ELITE through the UNDOK™ app.

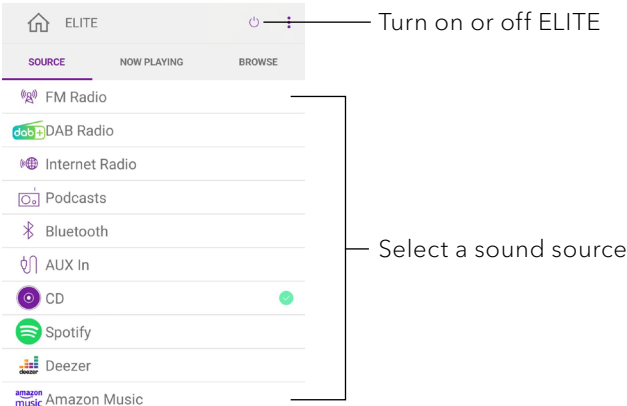

19 Troubleshooting

Malfunctions can occur with any electrical equipment. This is not necessarily due to ELITE defect. Please see the below table for troubleshooting tips.

Malfunction	Possible cause	Solution
No power.	Power cable is not properly connected.	Connect the power cable properly.
No response from ELITE.	There is an error in ELITE.	Disconnect and reconnect the power plug. Then turn ELITE on again.
Remote control does not work, or only works sporadically.	Distance to ELITE is too large.	Reduce the distance between the remote control and ELITE.
	Battery is empty.	Replace the battery.
No sound or poor sound.	Sound is turned off.	Adjust the volume.
	ELITE is not set to the correct playback mode.	Select another playback mode.
	Headset is plugged in.	Pull the headset out of the jack.
	FM/DAB or Internet reception is poor.	Extend/adjust the FM/DAB antenna or check the Wi-Fi connection.
	There is radio interference.	Keep ELITE away from other electronic devices.
Insufficient Wi-Fi signal strength.	The router is too far or blocked.	Place ELITE closer to the router or adjust the position of the Wi-Fi antenna.
Cannot connect to your Wi-Fi network.	Router is not switched on or working properly.	Switch on your router or check the router conditions.
	Setup method is incorrect.	Check if your router supports WPS and uses the correct setup method (PBC or PIN).
		Configure the Wi-Fi settings again.

Malfunction	Possible cause	Solution
Internet radio station does not work sometimes.	Some stations only support a limited number of listeners.	Try again later.
	Station is not broadcasting.	Try again later.
Some Internet radio stations disappear from the station list.	The station is removed from the list when it stops broadcasting.	Check again later. If the station broadcasts again, it will be brought back to the list.
CD playback does not start.	CD format is not supported.	Insert correct CD format in the CD slot.
	CD is dirty.	Clean the CD.
	CD is damaged.	Insert a different CD in the CD slot.
USB device is not charging.	USB cable is not connected or broken.	Check the USB cable.
USB device is not playing music.	USB playback is not supported.	USB port is used for charging.

20 Cleaning



NOTICE!

Material damage due to improper cleaning!

Improper cleaning can result in damage to ELITE or cause certain functions to stop working.

- Never use abrasive or solvent-based cleaning agents, as these may damage the surface of ELITE.
- Never use hot or compressed air to dry ELITE.
- The edges and corners of ELITE are vulnerable to pressure. Protect these areas to prevent them from being subjected to excessive pressure.

Cleaning off fingerprints and light soiling

- Clean ELITE only from the outside with a soft, dry cloth.

Cleaning off heavy soiling

- Clean ELITE only from the outside with a slightly damp cloth and then dry ELITE with a soft, dry cloth.

21 Warranty

When submitting warranty claims, the following applies without restricting your legal rights:

- Warranty claims can only be asserted within a period of max. 2 years (1 year in North America and Australia), calculated from the date of purchase.
- sonoro audio GmbH shall, at its own discretion, repair or replace ELITE free of charge any defects caused by material or manufacturing defects within the warranty period.
- In case of a complaint, please contact your dealer or our customer service department. You will find our contact data under "Contact data" (Chapter 1.1) or visit our website at www.sonoro.com
- No new warranty period begins following repair or replacement of ELITE. The warranty period of 2 years (1 year in North America and Australia) from date of purchase remains applicable.
- Excluded from the warranty are batteries, damage caused by improper use, normal wear and tear, as well as defects which only minimally affect the value or usability of ELITE. The warranty also expires in case of any modifications not made by our authorised service centre.
- This guarantee does not restrict or cancel the purchaser's free recourse to the rights set forth under statutory regulations concerning defects.

ELITE SO-911

FR

SYSTÈME AUDIO AVEC RADIO INTERNET, DAB+, FONCTION RÉVEIL,
WIFI, LECTEUR CD & BLUETOOTH®



Mode d'emploi

Table des matières

1	Introduction	110
1.1	Données de contact.....	110
1.2	Utilisation prévue.....	111
2	Faites connaissance avec votre ELITE	111
2.1	Ensemble de livraison.....	111
2.2	Contrôles et ports.....	112
2.3	Données techniques.....	117
2.4	Marques homologuées.....	119
3	Démarrage	120
3.1	Déballage du ELITE.....	120
3.2	Connexion de l'alimentation.....	120
3.3	Insertion de la pile dans la télécommande.....	121
3.4	Utilisation des antennes.....	121
3.5	Effectuer la configuration initiale.....	122
4	Opérations de base	124
5	Utilisation des menus	125
6	Icones affichées	126
7	Mode de radio FM	127
7.1	Fonctionnement.....	127
7.2	Menu de configuration.....	128
8	Mode de radio RSN	129
8.1	Fonctionnement.....	129
8.2	Menu de configuration.....	130
9	Mode de radio Internet	132
9.1	Fonctionnement.....	132
9.2	Menu de configuration.....	134
9.3	Liste des stations.....	134
10	Mode Podcasts	135
10.1	Fonctionnement.....	135
10.2	Menu de configuration.....	137
10.3	Liste des podcasts.....	137
11	Mode Bluetooth	138
11.1	Appairage.....	138
11.2	Fonctionnement.....	138
11.3	Menu de configuration.....	139
12	Mode AUX In	140
12.1	Opération.....	140
12.2	Menu de configuration.....	140

13	Mode CD	141
13.1	Fonctionnement	141
13.2	Menu de configuration	142
14	Service de streaming.....	143
14.1	Fonctionnement	144
14.2	Menu de configuration	145
15	Sonneries.....	146
15.1	Configuration des sonneries.....	146
15.2	Activation/Désactivation des sonneries.....	147
15.3	Désactivation d'une sonnerie en cours	147
15.4	Mode de rappel.....	147
16	Minuterie de sommeil.....	148
17	Paramètres du système	149
17.1	Accès aux paramètres du système	149
17.2	Égaliseur	149
17.3	Réseau.....	149
17.4	Heure/date.....	150
17.5	Mode de veille inactif.....	150
17.6	Langue	150
17.7	Réglages d'origine	150
17.8	MAJ logiciel.....	150
17.9	Assistant réglages	151
17.10	Informations	151
17.11	Politique de confidentialité	151
17.12	Rétroéclairage.....	151
18	Utilisation de l'appli UNDOK^{MD} pour contrôler le ELITE	152
19	Dépannage.....	153
20	Nettoyage.....	155
21	Garantie	156

1 Introduction

Merci d'avoir acheté le ELITE. Ce mode d'emploi et ce manuel de sécurité fournissent toutes les informations requises pour le fonctionnement en toute sécurité et sans danger du ELITE.

- Veuillez s'il vous plait lire ce mode d'emploi et ce manuel de sécurité dans leur entièreté avant d'utiliser le ELITE
- Conservez ce mode d'emploi pour référence future
- Si vous transférez le ELITE à un tiers parti, veuillez s'il vous plait également leur fournir ce mode d'emploi et ce manuel de sécurité
- Ne pas suivre le mode d'emploi et manuel de sécurité peut résulter en de sérieuses blessures ou endommager le ELITE
- Nous n'assumons aucune responsabilité quant aux dommages pouvant résulter du non-respect des consignes du mode d'emploi et du manuel de sécurité.

Les images de ce mode d'emploi sont destinées à illustrer les actions nécessaires à l'utilisation de ELITE.

Profitez pleinement de votre ELITE!

1.1 Données de contact

Adresse	sonoro audio GmbH, Hammer Landstraße 45, 41460 Neuss, Allemagne
Téléphone	+49 2131 8834-141
Fax	+49 2131 7517-599
E-mail	support@sonoro.com
Site Internet	 www.sonoro.com Allemagne :  https://www.instagram.com/sonoroaudio/  https://www.facebook.com/sonorodeutschland/ France :  https://www.instagram.com/sonorofrance/

1.2 Utilisation prévue

Le ELITE est uniquement destiné à un usage personnel et non commercial. Le ELITE est uniquement destiné aux utilisations suivantes :

- La lecture FM/RSN+/Internet-Radiosendern und Streaming-Diensten.
- La lecture de CD audio 12cm et de disques MP3/WMA CD.
- La lecture audio d'appareils externes connectés via les ports AUX In.
- La lecture audio venant d'appareils Bluetooth (ex. téléphones portables).
- Le chargement d'appareils externes connectés via le port USB.

Toute autre utilisation est considérée comme étant incorrecte et interdite. Nous n'assumons aucune responsabilité pour les dommages pouvant résulter d'une utilisation incorrecte.

2 Faites connaissance avec votre ELITE

2.1 Ensemble de livraison

En plus du ELITE en tant que tel, les accessoires suivants sont aussi compris dans l'ensemble de la livraison :

- Télécommande
- Une pile-bouton (CR2032, 3 V)
- Adaptateur AC avec adaptateur universel (VDE et UK)
- Antenne Wi-Fi externe
- Antenne télescopique FM/RSN
- Mode d'emploi
- Manuel de sécurité
- Gants

2.2 Contrôles et ports

Vue avant

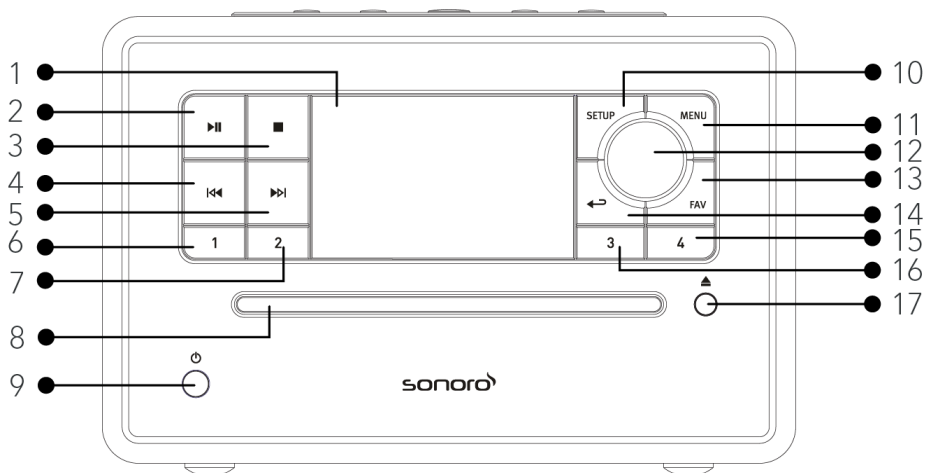

- | | |
|--|--|
| 1. Affichage | 10. Bouton de configuration (SETUP) |
| 2. Bouton lecture/pause (▶▶) | 11. Bouton du menu (MENU) |
| 3. Bouton d'arrêt (■) | 12. Bouton du volume, Bouton de navigation, Bouton OK (appuyer) |
| 4. Bouton de gauche, précédent (◀◀) | 13. Bouton des favoris (FAV) |
| 5. Bouton de gauche, précédent (▶▶) | 14. Bouton de retour (←) |
| 6. Bouton de préréglage 1 (1) | 15. Bouton de préréglage 4 (4) |
| 7. Bouton de préréglage 2 (2) | 16. Bouton de préréglage 3 (3) |
| 8. Fente pour CD | 17. Bouton d'éjection du CD (▲) |
| 9. Bouton de mise en veille (⏻) | |

Vue de dessus

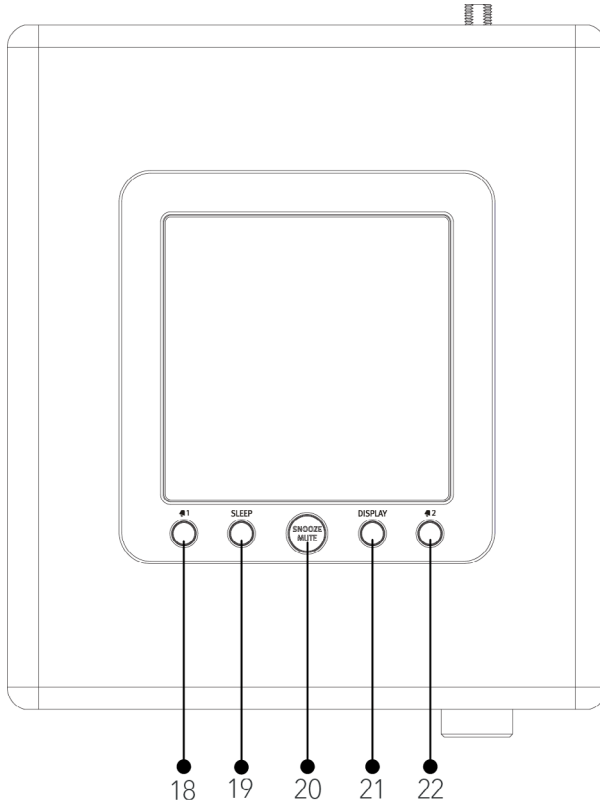

- 18. Bouton de sonnerie 1 (🔔1)
- 19. Minuterie du mode sommeil (**SLEEP**)
- 20. Boutons de rappel & silence (**SNOOZE MUTE**)
- 21. Touche de variation de lumière (**DISPLAY**)
- 22. Bouton de sonnerie 2 (🔔2)

Vue arrière

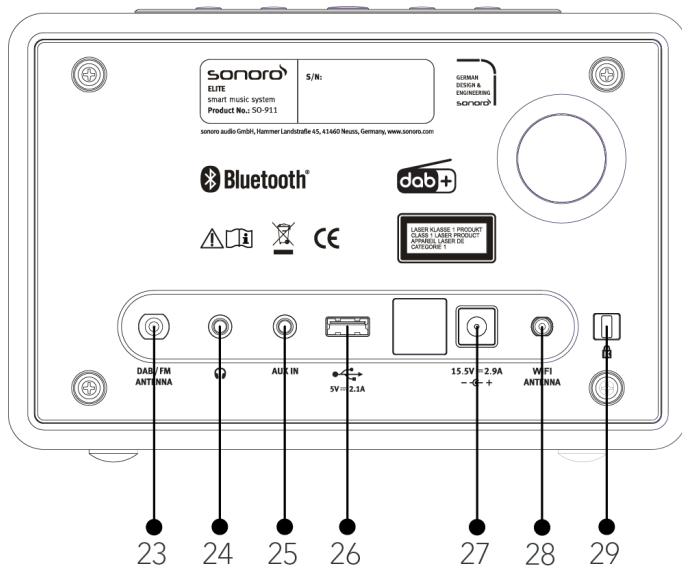

- 23. Prise d'antenne FM/RSN
- 24. Casque d'écouteurs (🎧)
- 25. Prise auxiliaire (3,5mm)
- 26. Port USB
- 27. Prise d'alimentation DC
- 28. Prise d'antenne Wi-Fi externe
- 29. Verrouillage, port antivol

Télécommande

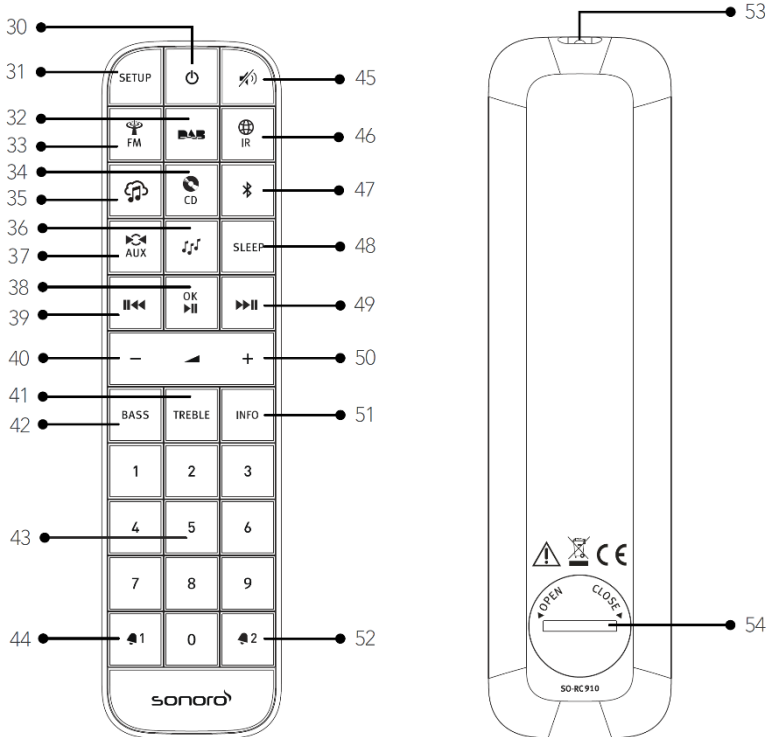

- 30. Bouton de mise en veille (🔌)
- 31. Bouton de configuration (SETUP)
- 32. Bouton de mode radio RSN (RSN)
- 33. Mode radio FM (FM)
- 34. Mode CD (CD)
- 35. Service de streaming musical (🎵)
- 36. Mode Podcasts (🎵)
- 37. Mode d'entrée Auxiliaire (AUX)
- 38. Bouton de Lecture/pause (▶||), bouton OK
- 39. Bouton de gauche, retour (◀◀)
- 40. Bouton de baisse de volume (−)*
- 41. Bouton des aigus (TREBLE)
- 42. Bouton de réglage des basses (BASS)
- 43. Touches Favoris / CD direct (0-9)
- 44. Bouton de sonnerie 1 (📞1)
- 45. Bouton de silence/rappel (🔇/📞)
- 46. Mode de radio Internet (🌐IR)
- 47. Mode Bluetooth (📶)
- 48. Bouton des paramètres du mode sommeil (SLEEP)
- 49. Bouton de droite (▶▶)
- 50. Bouton de hausse de volume ton (+)*
- 51. Bouton d'information (INFO)

- 52. Bouton de sonnerie 2 (🔊 2)
 - 53. Transmetteur infrarouge
 - 54. Compartiment de pile
- *Boutons de navigation (+, -)

2.3 Données techniques

Spécifications	Valeur
Dimensions (LxLxH)	environ 210 x 257 x 140 mm
Poids	environ 3,7 kg
Température de fonctionnement	0°C to +40°C
Affichage	Affichage couleur 2,8" TFT
Portée de Fréquence FM	87,50 MHz - 108,00 MHz
RSN/RSN+	Bande III, 174,928 MHz - 239,200 MHz
Radio internet	Plus de 50.000 stations à travers le monde
Préréglages de stations	30 pour chaque FM/RSN+ / Radio Internet & Podcasts 10 pour Spotify 8 pour Deezer Amazon Music
Formats de CD supportés	CD-DA, CD-R*, CD-RW* Audio CD, MPEG 1 Layer 3 (MP3), Windows Media Audio (WMA, DRM non supportés) Taux d'échantillonnage 16 KHz~48 KHz, débit max. 320 kbps (*Lecture sujet a la qualité de l'enregistrement et du medium)
Chargement USB	Sortie : DC 5V  2.1A
AUX-IN	Prise 3,5mm sensibilité : 300 mV
Streaming	Bluetooth Spotify Deezer Amazon Music
Soutien réseau	IEEE 802,11 a/b/g/n, 2,4 & 5 GHz bandes 2,412 GHz - 2,472 GHz / 5,18 GHz - 5,32 GHz / 5,50 GHz - 5,70 GHz
Puissance max. transmise	15 dBm pour 2,4 GHz 14 dBm pour 5 GHz WiF
Encryptions de clé	WEP, WPA, WPA2 (PSK), WPS
Bluetooth	Version 4,2, Profile : AVRCP v1,6 2,402 GHz - 2,480 GHz
Puissance max. transmise	9 dBm
Piles	CR2032 (télécommande)
Puissance de réserve	< 1,0 W
Veille du réseau	< 2,0 W

Puissance de l'adaptateur AC	Valeur
Raison sociale ou marque déposée, numéro d'enregistrement au registre du commerce et adresse du fabricant	Ten Pao Industrial Co., Ltd. 10738198 Rm 10-11 6/F Kwong Sang Hong Ctr., 151-153 Hi Bun Road, Kwun Tong, Kowloon, Hong Kong
Référence du modèle	S050FM1550290
Tension d'entrée	AC 100 – 240 V
Fréquence du CA d'entrée	50/60 Hz
Tension de sortie	DC 15,5 V
Courant de sortie	2,9 A
Puissance de sortie	44,95 W
Rendement moyen en mode actif	> 87,7 % @115 VAC/60Hz / @230 V / 50 Hz
Rendement à faible charge (10 %)	> 85,0 % @115 VAC/60Hz / @230 V / 50 Hz
Consommation électrique hors charge	< 0,10 W @115 VAC/60 Hz / @230 V / 50 Hz

Les spécifications peuvent être modifiées sans préavis.

2.4 Marques homologuées



Le mot et les logos Bluetooth® sont des marques déposées propriétés de Bluetooth SIG, Inc. et toute utilisation de ces marques par sonoro audio GmbH est fait sous licence. Les autres marques de commerce appartiennent à leurs propriétaires respectifs.



Ce produit intègre le logiciel Spotify qui est assujetti aux licences de tiers ci-mentionnées :
<https://www.spotify.com/connect/third-party-licenses>



Le logo Deezer et Deezer sont des marques internationales de Deezer S.A., déposées en France et dans d'autres pays.



Amazon, Amazon Music Unlimited et tous les logos associés sont des marques commerciales d'Amazon.com, Inc. ou de ses filiales.

3 Démarrage

3.1 Déballage du ELITE

1. Retirez le ELITE de son emballage et vérifiez si le ELITE ou ses composantes individuelles apparaissent endommagées. N'utilisez pas l'appareil si tel est le cas. Si vous trouvez quelque dommage que ce soit, contactez immédiatement votre revendeur ou le service client sonoro audio GmbH.
2. Assurez-vous que la livraison soit complète (voir le chapitre « Ensemble de livraison »).
3. Placez le ELITE à un endroit approprié. Si vous souhaitez poser votre ELITE sur une surface en bois naturel, assurez-vous qu'elle soit appropriée. Des tâches peuvent éventuellement apparaître sur les surfaces huilées et cirées.
4. Retirez la pellicule protectrice de l'affichage.

3.2 Connection de l'alimentation

L'alimentation électrique de l'appareil s'effectue grâce au bloc d'alimentation fourni. Le bloc d'alimentation à adaptateur universel doit être assemblé avant l'utilisation.

1. Faites glisser l'adaptateur universel sur le bloc d'alimentation jusqu'à ce qu'il s'enclenche
2. Enfichez la fiche de raccordement du bloc d'alimentation au dos de l'appareil dans le raccordement
3. Enfichez la fiche secteur dans la prise secteur.

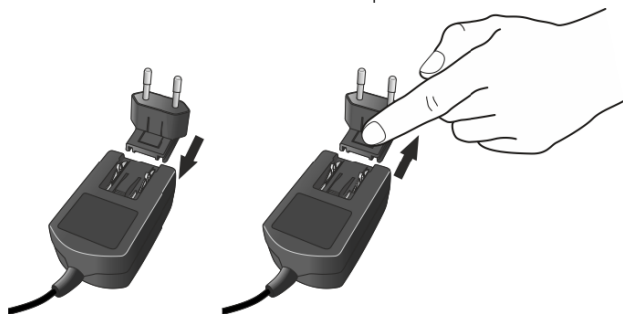

3.3 Insertion de la pile dans la télécommande

1. A l'aide d'une petite pièce de monnaie, ouvrez le compartiment de la pile à l'arrière de la télécommande en faisant tourner le couvercle dans le sens contraire des aiguilles d'une montre.
2. Insérez les piles comprises (CR2032, 3 V) avec l'étiquette (+) vers le haut.
3. A l'aide d'une petite pièce de monnaie, replacez le couvercle et refermez le compartiment des piles en tournant le couvercle dans le sens des aiguilles d'une montre.

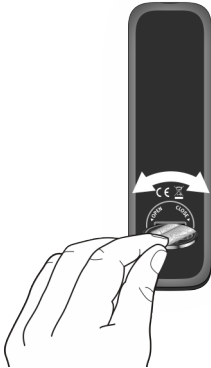

Ne bloquez pas le transmetteur infrarouge sur le ELITE ou sur la télécommande.

3.4 Utilisation des antennes

1. Vissez l'antenne désirée à l'arrière du ELITE au connecteur FM/RSN.

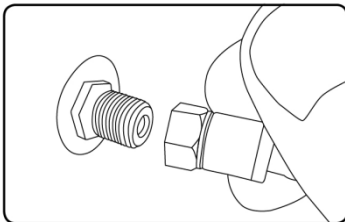

2. Déployez l'antenne tige et orientez l'antenne de manière à obtenir une réception optimale.



Pour une réception encore meilleure, vous pouvez connecter ELITE à une antenne domestique adaptée.

3. Vissez l'antenne Wi-Fi à l'arrière de l'ELITE sur le connecteur d'antenne Wi-Fi. Tournez l'antenne Wi-Fi vers le haut.

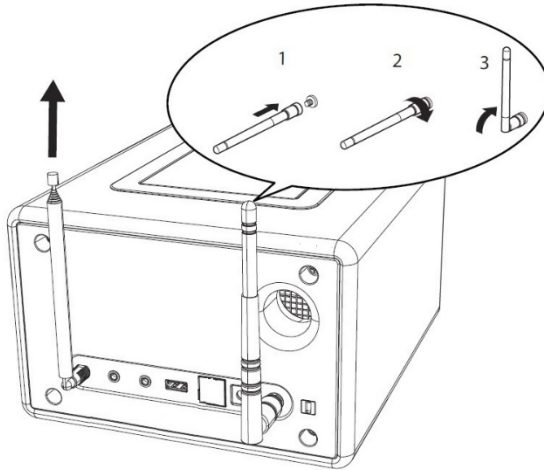

3.5 Effectuer la configuration initiale

La première fois que le ELITE est mis en marche, la sélection de la 'Langue' (à utiliser sur l'écran) apparaît à l'écran. Ensuite, la déclaration de confidentialité s'affiche et doit être acceptée en appuyant sur **OK** sur la télécommande ou sur le bouton de navigation. « Assistant réglages » apparaîtra ensuite sur l'affichage. Suivez les instructions ci-dessous pour configurer certains des paramètres de base.

1. Lorsque « Assistant réglage » est affiché, appuyez sur **+** ou **-** sur la télécommande (ou faites tourner le bouton de navigation) pour sélectionner « Oui » puis appuyez sur **OK** pour démarrer la configuration.

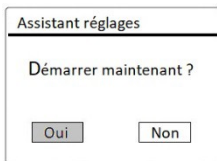

2. Vous devrez alors sélectionner :
 - La langue (qui va être utilisée pour l'affichage)
 - Le format de l'heure (12 ou 24 heures)
 - La source de la mise à jour automatique de l'heure et de la date (Mise à jour depuis la radio, l'Internet ou aucune mise à jour).

Dépendant de la sélection que vous aurez effectuée, suivez les instructions sur l'affichage pour configurer davantage la date, l'heure, le fuseau horaire, l'heure avancée ou le Wi-Fi. Faites tourner le bouton de navigation du ELITE ou appuyez sur les boutons de navigation de la télécommande pour sélectionner puis appuyez sur **OK** pour confirmer. (Voir « Utilisation des menus »)

Lorsque la mise à jour de l'internet est sélectionnée, la connexion Wi-Fi doit d'abord être établie. Lors de l'entrée du mot de passe de votre Wi-Fi, faites tourner le bouton de navigation du ELITE ou appuyez sur les boutons de navigation de la télécommande pour sélectionner puis appuyez sur **OK** pour confirmer. Pour effacer la dernière entrée, sélectionnez [BKSP]. Pour annuler l'entrée, sélectionnez [ANNULER]. Pour confirmer l'entrée, sélectionnez [OK].

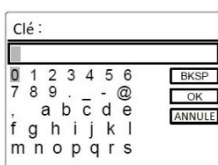

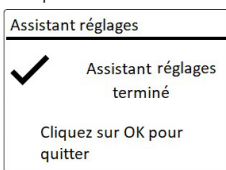

3. Lorsque « Assistant réglages terminé » apparaît, appuyez sur **OK** pour quitter les paramètres.



Pour démarrer à nouveau l'assistant de configuration, rendez-vous sur [Configuration] puis sélectionnez [Assistant réglages] (voir le chapitre « Paramètres du système »).

4 Opérations de base

Pour mettre en marche,	Appuyez sur  . Le ELITE démarrera depuis le dernier mode de lecture sélectionné.
Pour arrêter (mode de veille),	Appuyez sur  . L'heure et la date (si réglées) sont affichées. Sans lecture ou activité, pour économiser de l'énergie, le ELITE se met en mode veille après 15 minutes.
Pour sélectionner un mode de lecture,	Appuyez une fois sur MENU , puis ⏮ ou ⏭ (ou faites tourner le bouton de navigation) pour sélectionner un mode de playback mode puis appuyez sur OK pour confirmer. Séquence des modes : Radio FM > Radio RSN > Radio Internet > Podcasts > Bluetooth > AUX In > CD > Spotify > Deezer > Amazon Music
Pour sélectionner un mode de lecture directement,	Sur la télécommande, appuyez sur le bouton de mode d'opération directe pour passer d'un mode à un autre.
Pour lire un CD,	Insérez un CD dans la fente du CD et le ELITE en débutera la lecture.
Bouton d'éjection du CD,	Appuyez sur le bouton  du ELITE.
Pour contrôler le volume,	Sur la télécommande, appuyez sur + ou - ou faites tourner le bouton du volume du ELITE.

5 Utilisation des menus

















Le ELITE contient trois types de menus.

- Le menu de configuration (Pour des paramètres spécifiques en mode de lecture, ex [Rappel de Pré-programmation] en mode FM)
- Configuration (Pour les paramètres généraux, ex. heure/date, langue etc.)
- Menu principal (Pour accéder aux modes de lecture, minuteries de sommeil et sonneries)

Pour accéder aux menus,	Appuyez sur SETUP . Le contenu des menus peut varier selon les divers modes de lecture.
Pour sélectionner une option dans les menus,	Sur le ELITE, faites tourner le bouton de navigation ou appuyez sur + ou - sur la télécommande.
Pour confirmer une sélection sur les menus,	Appuyez sur OK . (Sur le ELITE, appuyez sur les boutons de navigation)
Pour revenir au niveau du menu précédent,	Appuyez sur ↩ .

6 Icones affichées



Reférez-vous au tableau ci-dessous pour la légende des icônes affichées.

	Connexion Wi-Fi établie (avec puissance du signal).
	Connexion Wi-Fi déconnectée.
	Un appareil Bluetooth est connecté.
	Sonnerie 1 activée.
	Sonnerie 2 activée.
	Cette station radio est dans la liste préprogrammée.
	Information RDS FM reçue.
	Signal radio reçu (avec puissance du signal).
	Mode de lecture de répétition intégrale activé.
	Mode de lecture de répétition d'un titre activé.
	Mode de lecture de répétition du dossier activé.
	Mode de lecture aléatoire activé.
	Mode de lecture « Répéter tous les titres en lecture aléatoire » activé.
	Minuterie de sommeil est activée.
	L'émetteur stéréo est disponible.
	Le son est désactivé.
	La lecture est mise en pause.

7 Mode de radio FM

7.1 Fonctionnement

Pour accéder au mode de radio FM,	Sur la télécommande, appuyez sur le bouton  ou appuyez une fois sur MENU , puis ⏮ ou ⏭ (ou faites tourner le bouton de navigation) pour sélectionner le mode radio FM puis appuyez sur OK pour confirmer.
Pour syntoniser la fréquence manuellement,	Appuyez sur ⏮ ou ⏭ . Ou appuyez et maintenez le bouton de navigation pour activer la syntonisation manuelle.
Pour syntoniser automatiquement la prochaine station disponible,	Appuyez et maintenez ⏮ ou ⏭ . Ou appuyez sur le bouton de navigation pour activer la syntonisation automatique.
Pour sauvegarder une station radio dans la liste préprogrammée,	Un maximum de 30 stations radio peut être sauvegardé. <ol style="list-style-type: none">1. Appuyez et maintenez le bouton FAV sur le ELITE jusqu'à ce que la liste préprogrammée apparaisse et [Enregistrer préprog.] s'affiche.2. Appuyez sur + ou - sur la télécommande (ou tournez le bouton de navigation) pour sélectionner un numéro de station préenregistrée, puis appuyez sur OK pour confirmer.
Pour sauvegarder directement une station radio dans la liste préprogrammée,	<ol style="list-style-type: none">1. Appuyez et maintenez une des 4 touches de favoris (1-4) sur le ELITE.2. Sur la télécommande : appuyez et maintenez une des touches 1-9.
Pour rappeler une station radio de la liste préprogrammée,	Vous avez 3 possibilités pour sélectionner un favori : <ol style="list-style-type: none">1. Appuyez sur FAV. Appuyez sur + ou - sur la télécommande (ou tournez le bouton de navigation) pour sélectionner une station préprogrammée puis appuyez sur OK pour confirmer.2. Appuyez sur l'une des 4 touches de favoris (1-4) sur le ELITE.3. Appuyez sur l'une des touches 0-9 de la télécommande pour sélectionner l'un des favoris (1-30).

Pour consulter l'information de la station radio (si disponible),	Appuyez plusieurs fois sur INFO sur la télécommande.
Pour activer ou désactiver le son,	Appuyez sur le bouton  ou  .



Pour sélectionner des stations favorites à deux chiffres, appuyez successivement sur les deux touches numériques de la télécommande.

7.2 Menu de configuration

En mode FM, appuyez sur **SETUP** pour accéder au menu de configuration (voir le chapitre « Utilisation des menus »). Les options suivantes sont disponibles et les paramètres courants (si applicables) sont indiquées avec un astérisque (*).



- [Recherche automatique de stations FM]
Pour sauvegarder toutes les stations radio dans la liste préprogrammée*.
*Toutes les stations présentement sauvegardées seront effacées.
- [Réglages recherche]
Pour décider si seules les stations à fort signal sont balayées lors de la syntonisation automatique.
- [Réglages audio]
Pour écouter la radio en mode stéréo ou mono.
- [Configuration]
Voir le chapitre « Paramètres du système ».
- [Menu Principal]
Pour accéder aux autres modes de lecture, minuteries de sommeil et aux sonneries.

8 Mode de radio RSN

8.1 Fonctionnement

FR

Pour accéder au mode de radio RSN,	Sur la télécommande, appuyez sur le bouton DAB ou appuyez une fois sur MENU , puis II◀◀ ou ▶▶II (ou faites tourner le bouton de navigation) pour sélectionner le mode radio DAB puis appuyez sur OK pour confirmer.
Pour rechercher une station radio RSN,	La première fois que le mode RSN est sélectionné, ou si la liste de stations est vide, le ELITE fera un balayage complet et automatique et sauvegardera toutes les stations disponibles dans la liste.
Pour syntoniser une station,	Appuyez sur II◀◀ ou ▶▶II .
Pour sauvegarder une station radio dans la liste préprogrammée,	Un maximum de 30 stations radio peut être sauvegardé. <ol style="list-style-type: none">1. Appuyez et maintenez le bouton FAV sur le ELITE jusqu'à ce que la liste préprogrammée apparaisse et [Enregistrer préprog.] s'affiche.2. Appuyez sur + ou - sur la télécommande (ou tournez le bouton de navigation) pour sélectionner un numéro de station préenregistrée, puis appuyez sur OK pour confirmer.
Pour sauvegarder directement une station radio dans la liste préprogrammée,	<ol style="list-style-type: none">1. Appuyez et maintenez une des 4 touches de favoris (1-4) sur le ELITE.2. Sur la télécommande : appuyez et maintenez une des touches 1-9.

Pour rappeler une station radio de la liste préprogrammée,	<p>Vous avez 3 possibilités pour sélectionner un favori :</p> <ol style="list-style-type: none"> 1. Appuyez sur FAV. Appuyez sur + ou - sur la télécommande (ou tournez le bouton de navigation) pour sélectionner une station préprogrammée puis appuyez sur OK pour confirmer. 2. Appuyez sur l'une des 4 touches de favoris (1-4) sur le ELITE. 3. Appuyez sur l'une des touches 0-9 de la télécommande pour sélectionner l'un des favoris (1-30).
Pour consulter l'information de la station radio (si disponible),	Appuyez plusieurs fois sur INFO sur la télécommande.
Pour activer ou désactiver le son,	Appuyez sur le bouton  ou  .

*L'information RSN (si disponible) comprend : Le nom de la station, le radiotexte (DLS), la force du signal, le type d'émission (PTY), le nom de l'ensemble musical, la fréquence, le taux d'erreur du signal, le débit et l'état audio, le codec et l'heure et la date.



Pour sélectionner des stations favorites à deux chiffres, appuyez successivement sur les deux touches numériques de la télécommande.

8.2 Menu de configuration

En mode RSN, appuyez sur **SETUP** pour accéder au menu de configuration (voir le chapitre « Utilisation des menus »). Les options suivantes sont disponibles et les paramètres courants (si applicables) sont indiquées avec un astérisque (*).

- [Liste de stations]
Pour faire le rappel d'une station de la liste préprogrammée.
- [Recherche complète]
Pour effectuer un balayage et mémoriser toutes les stations disponibles.

- [Réglage manuel]
Une liste de stations radio digitales disponibles est affichée pour syntoniser la fréquence manuellement.
- [Élagage invalide]
Pour enlever toutes les stations non-valides de la liste.
- [DRC]
Certaines diffusions offrent une compression sur une gamme dynamique (DRC). La compression sur une gamme dynamique d'un signal radio peut augmenter le volume de sons silencieux et réduire le volume de sons plus forts. Vous pouvez sélectionner un niveau bas, élevé ou encore désactivé. Un niveau élevé est recommandé pour un environnement bruyant.
- [Ordre des stations]
Pour définir comment les stations sont listées lorsque vous parcourez la liste des stations. Les options sont :
 - [Alphanumérique] : organise les stations en ordre alphabétique.
 - [Ensemble] : Liste les groupes de stations diffuses sur le même ensemble.
- [Configuration]
Voir le chapitre « Paramètres du système ».
- [Menu Principal]
Pour accéder aux autres modes de lecture, minuteries de sommeil et aux sonneries.

9 Mode de radio Internet

9.1 Fonctionnement

Une connexion Wi-Fi doit d'abord être établie pour pouvoir utiliser le mode podcasts (voir les chapitres « Effectuer la configuration initiale » et « Réseau »).

Pour accéder au mode de radio internet,	Sur la télécommande, appuyez sur le bouton  ou appuyez une fois sur MENU , puis II<<< ou >>>II (ou tournez le bouton de navigation) pour sélectionner le mode radio internet puis appuyez sur OK pour confirmer. ELITE commence à se connecter au réseau précédemment connecté, puis à la dernière station écoutée.
Pour syntoniser une station de radio ou un podcast,	Voir le chapitre « Liste des stations ».
Pour sauvegarder une station radio dans la liste préprogrammée,	Un maximum de 30 stations de radio et podcasts peut être sauvegardé. <ol style="list-style-type: none">1. Appuyez et maintenez le bouton FAV sur le ELITE jusqu'à ce que la liste préprogrammée apparaisse et [Enregistrer préprog.] s'affiche.2. Appuyez sur + ou - sur la télécommande (ou tournez le bouton de navigation) pour sélectionner un numéro de station préenregistrée, puis appuyez sur OK pour confirmer.
Pour sauvegarder directement une station radio dans la liste préprogrammée,	<ol style="list-style-type: none">1. Appuyez et maintenez une des 4 touches de favoris (1-4) sur le ELITE.2. Sur la télécommande : appuyez et maintenez une des touches 1-9.

<p>Pour le rappel d'une station radio de la liste préprogrammée,</p>	<p>Vous avez 3 possibilités pour sélectionner un favori :</p> <ol style="list-style-type: none"> 1. Appuyez sur FAV. Appuyez sur + ou - sur la télécommande (ou tournez le bouton de navigation) pour sélectionner une station préprogrammée puis appuyez sur OK pour confirmer. 2. Appuyez sur l'une des 4 touches de favoris (1-4) sur le ELITE. 3. Appuyez sur l'une des touches 0-9 de la télécommande pour sélectionner l'un des favoris (1-30).
<p>Pour consulter l'information de la station radio (si disponible),</p>	<p>Appuyez plusieurs fois sur INFO sur la télécommande.</p>
<p>Pour activer ou désactiver le son,</p>	<p>Appuyez sur ou le bouton  sur la télécommande.</p>

*L'information de la station (si disponible) comprend : L'artiste et le nom du titre, la description de la station, le genre et la localisation de la station, le codec et le taux d'échantillonnage, le tampon de lecture ainsi que la date.



Pour sélectionner des stations favorites à deux chiffres, appuyez successivement sur les deux touches numériques de la télécommande.

9.2 Menu de configuration

En mode de Radio internet, appuyez sur **SETUP** pour accéder au menu de configuration (voir le chapitre « Utilisation des menus »). Les options suivantes sont disponibles et les paramètres courants (si applicables) sont indiquées avec un astérisque (*).

- [Dernière écoutés]
Pour syntoniser les dernières stations écoutées.
- [Liste des stations]
Pour syntoniser toute station radio internet disponible (voir le chapitre « Liste des stations »).
- [Configuration]
Voir le chapitre « Paramètres du système ».
- [Menu Principal]
Pour accéder aux autres modes de lecture, minuteries de sommeil et aux sonneries.

9.3 Liste des stations

Les menus et sous-menus suivants sont disponibles dans la liste des stations :

- [Local (nom de votre localité)]
Pour naviguer et syntoniser toutes les stations radio disponibles dans votre localité. Les stations sont regroupées en plusieurs catégories.
- [Recherche]
Pour rechercher une station disponible avec la saisie de mots-clés.
- [Emplacement]
Pour parcourir et écouter les stations de radio en fonction du lieu.
- [Populaire]
Pour naviguer et syntoniser les stations de radio les plus populaires.
- [Découvrir]
Pour rechercher des stations dans la liste des stations par origine, genre, langue, et voir la liste des résultats.

10 Mode Podcasts

10.1 Fonctionnement

Une connexion Wi-Fi doit d'abord être établie pour pouvoir utiliser le mode podcasts (voir les chapitres « Effectuer la configuration initiale » et « Réseau »).

FR

Pour accéder au mode podcasts,	<p>Appuyez sur la touche  de la télécommande.</p> <p>Ou appuyez une fois sur MENU, puis sur ⏮ ou ⏭ (ou tournez le bouton de navigation) pour sélectionner le mode podcasts, puis appuyez sur OK pour confirmer.</p> <p>Le ELITE commence à se connecter au réseau précédemment connecté, puis au dernier podcast écouté.</p>
Pour écouter un podcast,	Voir le chapitre « Liste des podcasts ».
Pour enregistrer un podcast dans la liste des podcasts préenregistrés,	<p>Il est possible de mémoriser un maximum de 30 stations de radio et podcasts .</p> <ol style="list-style-type: none">1. Appuyez et maintenez enfoncée la touche FAV sur le ELITE jusqu'à ce que la liste des stations et podcasts préenregistrés et [Enregistrer préprog.] s'affiche.2. Appuyez sur + ou - sur la télécommande (ou tournez le bouton de navigation) pour sélectionner un numéro de podcast ou de station préenregistré, puis appuyez sur OK pour confirmer.
Pour enregistrer directement un podcast dans la liste des podcasts préenregistrés,	<ol style="list-style-type: none">1. Appuyez et maintenez une des 4 touches de favoris (1-4) sur le ELITE.2. Sur la télécommande : appuyez et maintenez une des touches 1-9.

<p>Pour activer un podcast dans la liste des podcasts préenregistrés,</p>	<p>Vous avez 3 possibilités pour sélectionner un favori :</p> <ol style="list-style-type: none"> 1. Appuyez sur FAV. Appuyez sur + ou - sur la télécommande (ou tournez le bouton de navigation) pour sélectionner une station préprogrammée puis appuyez sur OK pour confirmer. 2. Appuyez sur l'une des 4 touches de favoris (1-4) sur le ELITE. 3. Appuyez sur l'une des touches 0-9 de la télécommande pour sélectionner l'un des favoris (1-30).
<p>Pour consulter les informations sur le podcast* (si disponible),</p>	<p>Appuyez plusieurs fois sur INFO sur la télécommande.</p>
<p>Pour désactiver ou réactiver le son,</p>	<p>Appuyez sur ou le bouton  sur la télécommande.</p>

*Les informations relatives au podcast (si disponibles) comprennent : nom de l'artiste et de la piste, description du podcast, codec et taux d'échantillonnage, tampon de lecture et date.



Pour sélectionner des stations favorites à deux chiffres, appuyez successivement sur les deux touches numériques de la télécommande.

10.2 Menu de configuration

En mode podcasts, appuyez sur la touche **SETUP** pour accéder au menu de réglage (voir le chapitre « Utilisation des menus »). Les options suivantes sont disponibles et les réglages actuels (le cas échéant) sont marqués d'un astérisque (*).

- [Dernières écoutes]
Pour écouter les dernières stations de radio ou les derniers podcasts que vous avez écoutés.
- [Liste de podcasts]
Pour écouter les podcasts disponible (voir chapitre « Liste des podcasts »).
- [Configuration]
Voir le chapitre « Paramètres du système ».
- [Menu principal]
Pour accéder aux autres modes de lecture, à l'alarme ou à la minuterie de sommeil.

10.3 Liste des podcasts

Les menus et sous-menus suivants sont disponibles dans [Liste de podcasts] :

- [Local (nom du lieu)]
Pour parcourir et écouter un des podcasts disponibles dans votre région.
- [Recherche]
Pour rechercher un podcast disponible avec la saisie de mots-clés.
- [Lieu]
Pour parcourir et écouter les podcasts en fonction du lieu.
- [Découvrir]
Pour rechercher les podcasts par origine, genre et langue, et voir la liste des résultats avec « Afficher les podcasts ».

11 Mode Bluetooth

Le ELITE peut se connecter aux lecteurs Bluetooth (par exemple au téléphone portable) à une portée d'environ 10 mètres (30 pieds).





Vous devez déconnecter toute connexion Bluetooth existante avant de connecter le ELITE à un autre appareil !

11.1 Appairage

1. Sur le télécommande, appuyez sur le bouton ou appuyez une fois sur **MENU**, puis **+** ou **-** (ou faites tourner le bouton de navigation) pour sélectionner le mode Bluetooth puis appuyez sur **OK** pour confirmer.
La petite icône Bluetooth clignotera indiquant que le ELITE est prêt à appairer.
2. Sur votre lecteur Bluetooth, activez la fonction Bluetooth et recherchez les appareils Bluetooth disponibles.
3. Sélectionnez « ELITE » parmi la liste d'appareils Bluetooth pour débiter l'appairage.
4. L'icône Bluetooth arrêtera de clignoter lorsque l'appairage sera complet.

11.2 Fonctionnement

Pour accéder au mode Bluetooth,	Sur la télécommande, appuyez sur le bouton ou appuyez une fois sur MENU , puis IIII ou IIII (ou faites tourner le bouton de navigation) pour sélectionner le mode Bluetooth puis appuyez sur OK pour confirmer.
Pour débiter la lecture,	Sélectionnez un fichier audio depuis votre lecteur Bluetooth et débitez la lecture.
Pour arrêter et résumer la lecture,	Appuyez sur IIII .
Pour passer à l'item lu précédent ou suivant,	Appuyez sur IIII ou IIII .
Pour une recherche rapide au sein d'un fichier audio,	Pendant la lecture, appuyez et maintenez IIII ou IIII .

Pour déconnecter la connexion Bluetooth,	<ul style="list-style-type: none"> • Changez à un autre mode de lecture ou, • Sélectionnez [BT disconnect] depuis le menu de configuration (voir ci-dessous), ou • Appuyez sur, et maintenez  sur la télécommande.
Pour désactiver ou réactiver le son,	Appuyez sur la touche  sur la télécommande.

11.3 Menu de configuration



Appuyez sur **SETUP** en mode Bluetooth pour accéder au menu de configuration (voir le chapitre « Utilisation des menus »). Les options suivantes sont disponibles et les paramètres courants (si applicables) sont indiquées avec un astérisque (*).

- [Déconnecter Bluetooth]
Pour déconnecter le mode de connexion Bluetooth.
- [Voir les détails]
 - [Info Bluetooth] : Pour obtenir l'état de la connexion Bluetooth en cours.
 - [Appareil connecté] : Pour obtenir le nom de l'appareil Bluetooth connecté en cours.
- [Configuration]
Voir le chapitre « Paramètres du système ».
- [Menu Principal]
Pour accéder aux autres modes de playback, minuteries de sommeil et aux sonneries.

12 Mode AUX In

12.1 Opération

Votre lecteur externe (ex. lecteur mp3) doit être connecté à la prise auxiliaire du ELITE à l'aide d'un câble audio (avec un connecteur 3,5 mm non compris).

Pour accéder au mode AUX in,	Sur la télécommande, appuyez sur le bouton  , ou appuyez une fois sur MENU , puis II<< ou >>II (ou faites tourner le bouton de navigation) pour sélectionner le mode AUX In de puis appuyez sur OK pour confirmer.
Pour débiter et contrôler la lecture,	Effectuez toutes les opérations de lecture depuis le lecteur externe.
Pour désactiver ou réactiver le son,	Appuyez sur  ou le bouton >>II .

12.2 Menu de configuration

Appuyez sur **SETUP** en mode AUX In pour accéder au menu de configuration (voir le chapitre « Utilisation des menus »). Les options suivantes sont disponibles et les paramètres courants (si applicables) sont indiquées avec un astérisque (*).

- [Configuration]
Voir le chapitre « Paramètres du système ».
- [Menu Principal]
Pour accéder aux autres modes de lecture, minuteries de sommeil et aux sonneries.

13 Mode CD







AVERTISSEMENT!

Risque d'endommagement!

Une manipulation incorrecte du ELITE peut l'endommager. N'insérez pas de disque de format non-supporté par le ELITE.

13.1 Fonctionnement

Le ELITE peut lire des fichiers audio enregistrés sur un CD, CD-R et CD-RW audio. La lecture dépend aussi de la qualité du disque.

Pour accéder au mode CD,	Appuyez sur le bouton  sur la télécommande ou appuyez une fois sur MENU , puis II<< ou >>II (ou tournez le bouton de navigation) pour sélectionner le mode CD puis appuyez sur OK pour confirmer.
Pour faire une pause de la lecture,	Appuyez sur >>II .
Pour arrêter la lecture,	Appuyez sur ■ .
Pour passer à l'item lu précédent ou suivant,	Appuyez sur II<< ou >>II .
Pour une recherche rapide en arrière ou en avant dans un titre,	Pendant la lecture, appuyez et maintenez II<< ou >>II .
Pour sélectionner un mode de lecture,	Appuyez sur FAV à répétition. <ul style="list-style-type: none">•  = Répéter tous les titres•  = Répéter un titre•  = Lecture aléatoire•  = Répéter tous les titres et lecture aléatoire
Pour consulter l'information du fichier audio (si disponible),	Appuyez plusieurs fois sur INFO sur la télécommande.
Pour désactiver ou réactiver le son,	Appuyez sur la touche  sur la télécommande.

13.2 Menu de configuration

Appuyez sur **SETUP** en mode CD pour accéder au menu de configuration (voir le chapitre « Utilisation des menus »). Les options suivantes sont disponibles et les paramètres courants (si applicables) sont indiquées avec un astérisque (*).

- [Reprise de la lecture du CD]
La lecture du CD se poursuit au dernier endroit écouté, même si vous avez changé le mode ou mis l'appareil en mode de veille. Vous mettez fin à cette fonction en éjectant le CD. La fonction est conçue p. ex. pour les livres audio.
- [Configuration]
Voir le chapitre « Paramètres du système ».
- [Menu Principal]
Pour accéder aux autres modes de playback, minuteries de sommeil et aux sonneries.

14 Service de streaming

Votre ELITE peut lire le contenu des services de streaming suivants :



Vous trouverez également les symboles de ces services sur l'écran de votre ELITE.



Remarque : l'utilisation des services de streaming nécessite des contrats avec les fournisseurs de streaming; ceux-ci peuvent entraîner des coûts. En particulier, les offres gratuites contiennent souvent de la publicité. Les modifications sont à la charge des services de streaming. Veuillez vous informer sur les pages d'accueil des fournisseurs.

Nous vous recommandons d'installer d'abord l'application UNDOK^{MD} sur le périphérique que vous souhaitez utiliser pour contrôler votre ELITE (cela peut être un smartphone ou une tablette, par exemple).



Cet appareil (par ex. Smartphone) doit être sur le même réseau que votre ELITE! Pour des conseils sur l'utilisation de l'application UNDOK^{MD}, veuillez vous reporter au chapitre 18.



Parfois, les services de streaming peuvent également être exploités directement avec l'application de fournisseurs ou le ELITE lui-même. Veuillez s'il vous plaît vérifier cela avec le fournisseur.

14.1 Fonctionnement

Les procédures décrites ci-dessous s'appliquent par analogie à tous les services de streaming disponibles.

Sélection d'un service de streaming,	Sur la télécommande, appuyez sur la touche  pour sélectionner le mode de streaming souhaité. Les symboles des services énumérés ci-dessus apparaîtront sur l'écran de votre ELITE. Ou appuyez une fois sur MENU , puis ⏮ ou ⏭ (ou faites tourner le bouton de navigation) pour sélectionner le mode Spotify puis appuyez sur OK pour confirmer.
Se connecter à un compte de streaming (Deezer, Amazon Music),	Vous pouvez vous connecter à votre compte de streaming directement sur le ELITE ou sur un appareil mobile (smartphone ou tablette) via l'application mobile UNDOK ^{MD} . Suivez les instructions sur l'écran.
Fonctionnement de Spotify Connect,	Utilisez votre téléphone, votre tablette ou votre ordinateur comme une télécommande pour contrôler Spotify. Accédez à spotify.com/connect pour en savoir plus.
Pour arrêter ou résumer la lecture,	Appuyez sur ⏸ .
Pour passer à l'item lu précédent ou suivant,	Appuyez sur ⏮ ou ⏭ .
Pour enregistrer un titre (d'une playlist*) dans la liste des favoris,	Vous pouvez enregistrer un maximum de 8 titres, avec Spotify vous pouvez enregistrer jusqu'à 10 titres ou listes de lecture. <ol style="list-style-type: none">1. Appuyez et maintenez enfoncée la touche FAV sur le ELITE jusqu'à ce que la liste des stations préenregistrés et [Enregistrer préprog.] s'affiche.2. Appuyez sur + ou - sur la télécommande (ou tournez le bouton de navigation) pour sélectionner un élément de lecture préprogrammée puis, appuyez OK pour confirmer.

Pour enregistrer directement un titre (d'une Playlist*) dans la liste des favoris,	<ol style="list-style-type: none"> 1. Appuyez et maintenez l'une des 4 touches de favoris (1-4) sur le ELITE. 2. Sur la télécommande : appuyez et maintenez une des touches 1-8 (Spotify 0-9).
Pour sélectionner un titre (d'une playlist*) dans la liste des favoris,	<p>Vous avez 3 possibilités pour sélectionner un favori :</p> <ol style="list-style-type: none"> 1. Appuyez sur FAV. Appuyez sur + ou - sur la télécommande (ou tournez le bouton de navigation) pour sélectionner une station préprogrammée puis appuyez sur OK pour confirmer. 2. Appuyez sur l'une des 4 touches de favoris (1-4) sur le ELITE. 3. Appuyez sur l'une des touches 1-8 de la télécommande (Spotify 0-9) pour sélectionner l'un des favoris.
Pour consulter l'information de l'item lu (si disponible),	Appuyez plusieurs fois sur INFO sur la télécommande.
Pour désactiver ou réactiver le son,	Appuyez sur la touche  sur la télécommande.

14.2 Menu de configuration





En service de streaming musical, appuyez sur **SETUP** pour accéder au menu de configuration (voir le chapitre « Utilisation des menus »). Les options suivantes sont disponibles et les paramètres courants (si applicables) sont indiquées avec un astérisque (*).

- [Configuration]
Voir le chapitre « Paramètres du système ».
- [Menu Principal]
Pour accéder aux autres modes de lecture et la minuterie de sommeil.

15 Sonneries

15.1 Configuration des sonneries

Vous pouvez régler deux alarmes de réveil.

1. Appuyez et maintenez  1 ou  2 pour accéder au mode de configuration des sonneries.
Vous pouvez également appuyez sur **SETUP** dans tout mode de lecture puis sélectionnez [Menu Principal] puis [Alarmes].
Vous pouvez aussi accéder au mode de configuration des sonneries lorsque le ELITE est en mode de veille (hors-service). Pour ce faire, appuyez et maintenez les boutons  1 ou  2.
 2. Sélectionnez la sonnerie que vous voulez configurer (Sonnerie 1 ou 2) puis appuyez sur **OK**.
 3. Les options suivantes indiquent comment configurer la sonnerie. Faites tourner le bouton de navigation ou appuyez sur les boutons de navigation pour effectuer la configuration (voir le chapitre « Utilisation des menus »).
- [Activer]
Les options suivantes sont disponibles pour activer ou désactiver la fréquence des sonneries :
 - [Off] : Pour désactiver la sonnerie.
 - [Quotidienne] : La sonnerie s'active tous les jours.
 - [Une fois] : La sonnerie s'active une seule fois.
 - [Week-end] : La sonnerie s'active les samedis et dimanches.
 - [Jours de semaine] : La sonnerie s'active du lundi au vendredi.
 - [Heure]
Pour configurer l'heure de la sonnerie.
 - [Mode]
Pour sélectionner la source et le son de la sonnerie. Les options suivantes sont disponibles :
 - [Alarme]
 - [Radio Internet]
 - [DAB]
 - [FM]

- [Présélection]
Pour sélectionner la dernière station écoutée comme source de sonnerie. Cette option n'apparaît que lorsque la radio internet ou les modes RSN ou FM sont sélectionnés dans [Mode].
- [Volume]
Pour ajuster le volume du son de la sonnerie.
- [Enregistrer]
Pour sauvegarder les paramètres courants. Une fois que [Enregistrer] est sélectionné, les paramètres de la sonnerie seront sauvegardés. Si une sonnerie est activée, l'icône de sonnerie correspondante (🔊🔊) s'affichera.

15.2 Activation/Désactivation des sonneries

- Lorsque le ELITE est en mode opérationnel ou en mode de veille (hors-service), appuyez sur 🔊1 ou 🔊2 à répétition pour activer ou désactiver la sonnerie correspondante.
- Lorsqu'une sonnerie est active, l'icône de sonnerie correspondante (🔊🔊) sera indiquée.

15.3 Désactivation d'une sonnerie en cours

- Appuyez sur 🔌, 🔊1 ou 🔊2 pour désactiver une sonnerie en cours.

15.4 Mode de rappel

- Pour interrompre temporairement une alarme en cours (10 min par défaut), appuyez sur les boutons **SNOOZE MUTE** ou 📴.
- Ou appuyez sur le bouton de navigation pour activer la syntonisation automatique.
- Appuyez sur **+** ou **-** sur la télécommande (ou faire tourner le bouton de navigation) pour changer la période de rappel (5, 10, 15 ou 30 min).
- Pendant la période de rappel, l'icône de sonnerie clignotera et la période de rappel restante sera indiquée.
- Pour annuler la fonction de rappel, appuyez sur 🔌, 🔊1 ou 🔊2.

16 Minuterie de sommeil

La minuterie de sommeil configure la durée avant que le ELITE ne se désactive automatiquement.

1. Dans tout mode de lecture, appuyez sur **SETUP** et sélectionnez [Menu Principal] puis [Mode sommeil].
Ou encore, appuyez directement sur le bouton **SLEEP** sur la télécommande pour activer ou désactiver la minuterie de sommeil.
2. Appuyez sur **+** ou **-** sur la télécommande (ou faites tourner le bouton de navigation) ou sélectionnez un mode de sommeil (15, 30, 45, 60 ou 90 minutes).
3. Appuyez sur **OK** pour confirmer la sélection.

Lorsque la minuterie de sommeil est activée, l'icône de la minuterie de sommeil () et le temps restant seront affichés. Pour annuler la minuterie de sommeil, sélectionnez [Mode veille désactivé].

17 Paramètres du système

17.1 Accès aux paramètres du système

- Dans tout mode de lecture, appuyez sur **SETUP** et sélectionnez [Configuration]
- Reférez-vous aux chapitres ci-dessous pour les détails de chaque option de réglage. Les paramètres courants (si applicables) sont indiqués avec un astérisque (*).
- Voir le chapitre « Utilisation des menus » pour naviguer et effectuer les sélections au sein des paramètres du système.

17.2 Égaliseur

- Sélectionnez une des options d'égaliseur de son comprenant : [Puissance sonore], [Basses], [Aigus], [Bémol], [Pop], [Rock], [Jazz], [Classique].

17.3 Réseau

- [Assistant de Réseau]
Pour établir une connexion de réseau.
- [Réglage PBC WLAN]
Sélectionnez cette option si votre routeur sans fil supporte à la fois les méthodes de configuration WPS et PBC.
- [Voir configurations]
Pour voir la configuration courante du réseau.
- [Config. manuelle]
Sous l'option [Sans Fil], sélectionnez [DHCP activé] pour automatiquement allouer l'adresse IP ou [DHCP désactivé] pour le faire manuellement.
- [Configuration PIN NetRemote]
Pour configurer un NIP NetRemote.
- [Profil réseau]
Pour afficher une liste de réseaux sauvegardés par le ELITE.
- [Effacer les paramètres réseau]
Pour effacer tous les paramètres réseau.
- [Garder le réseau connecté]
Pour garder le réseau connecté. Ceci vous permet d'éveiller le ELITE du mode de veille via une application à distance.

17.4 Heure/date

- [Réglage heure et date]
Pour régler l'heure et la date.
- [MAJ Automatique]
Pour sélectionner une source (Radio, réseau Internet ou aucune mise à jour) pour la mise à jour automatique de l'heure.
- [Réglage format]
Pour régler l'heure en format 12 ou 24-heures.
- [Réglage du fuseau horaire]
Pour régler le fuseau horaire.
- [Heure d'été?]
Pour activer ou désactiver l'heure avancée.

17.5 Mode de veille inactif

- Cette option configure la durée de temps avant que le ELITE s'éteigne automatiquement. Les options comprennent : hors-service, 2, 4, 5 et 6 heures.

17.6 Langue

- Cette option règle la langue du menu. Les options comprennent : Anglais, Allemand, Danois, Espagnol, Français, Italien, Néerlandais, Norvégien, Polonais, Portugais, Finnois, Suédois et Turc.

17.7 Réglages d'origine

- Cette option efface tous les paramètres définis par l'utilisateur et les remplace par les paramètres d'origine.

17.8 MAJ logiciel

- [MAJ automatique]
Pour configurer la vérification automatique de mise à jour.
- [Vérifier maintenant]
Pour vérifier pour une mise à jour immédiatement.
Si un nouveau logiciel est disponible, le ELITE vous demandera si vous voulez procéder à la mise à jour.
Avant la mise à jour du logiciel, assurez-vous que le ELITE soit connecté à une source d'alimentation électrique stable. L'interruption de l'alimentation pendant une mise à jour peut endommager le ELITE.

17.9 Assistant réglages

- Pour procéder à la configuration initiale (voir le chapitre « Effectuer la configuration initiale »).

17.10 Informations

- Ceci indique la version courante du logiciel, la version de Spotify, l'identifiant radio et le nom d'utilisateur.

17.11 Politique de confidentialité

- Veuillez visiter le site Web suivant www.frontiersmart.com/privacy

17.12 Rétroéclairage

Pour sélectionner la luminosité de l'affichage : le niveau de luminosité est automatiquement adapté à la lumière ambiante grâce au capteur situé à l'avant de l'ELITE.

Vous pouvez choisir des réglages pour des environnements lumineux, mais aussi pour des environnements sombres, par ex. pour la nuit dans la chambre à coucher. Pour ce faire, appuyez et maintenez le bouton d'affichage sur l'ELITE, réglez la luminosité en appuyant sur le bouton de réglage. Tournez le bouton de réglage et confirmez en appuyant sur **OK**.

- [Environnement lumineux]
Niveau 8 à 15
- [Environnement sombre]
Niveau 1 à 8

18 Utilisation de l'appli UNDOK^{MD} pour contrôler le ELITE

Le ELITE est compatible avec l'appli UNDOK^{MD} de Frontier Smart Technologies. L'appli offre une fonctionnalité de télécommande pour les modules audio de base FS avec un appareil intelligent iOS ou Androïde.

Pour installer et utiliser l'appli UNDOK^{MD} :

1. Téléchargez l'appli UNDOK^{MD} depuis l'« App Store » ou « Google Play » et installez-la sur votre appareil intelligent iOS ou Androïde.



2. Connectez votre appareil au même réseau Wi-Fi que le ELITE.
3. Lancez l'application UNDOK^{MD} sur votre smartphone. L'application recherche les systèmes audio compatibles. Appuyez sur l'icône  pour rechercher des systèmes audio.
4. Sélectionnez le « ELITE » parmi la liste des systèmes audio disponibles.

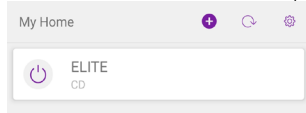

5. Control ELITE through the UNDOKTM app.

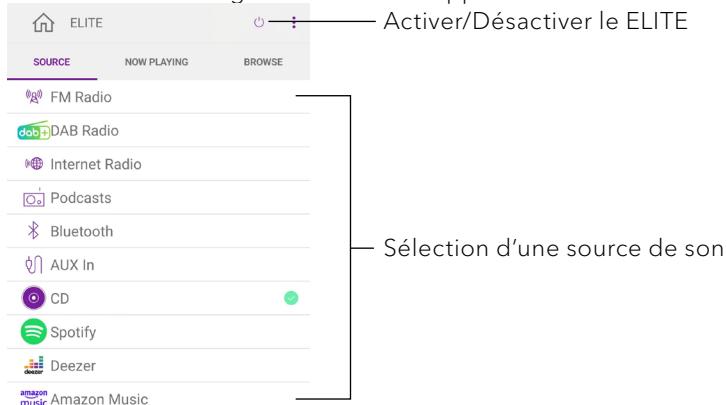

19 Dépannage

Des défauts peuvent survenir avec tout équipement électrique. Ceci n'est pas nécessairement dû à une défaillance, de ce fait, vérifiez parmi le tableau suivant afin de voir si vous pouvez régler le problème vous-même.

FR

Défaillance	Cause possible	Solution
Pas d'alimentation.	Le câble d'alimentation n'est pas connecté correctement.	Connectez le câble d'alimentation correctement.
Le ELITE ne répond pas.	Une erreur est présente dans le ELITE.	Déconnectez puis reconnectez la fiche d'alimentation puis redémarrez le ELITE.
La télécommande ne fonctionne pas ou fonctionne sporadiquement.	La distance avec le ELITE est trop grande.	Réduisez la distance entre la télécommande et le ELITE.
	La pile est à plat.	Remplacez la pile.
Pas de son ou son de piètre qualité. La sonnerie ne fonctionne pas.	Le son est éteint.	Ajustez le volume.
	Les écouteurs sont branchés.	Débranchez les écouteurs.
	Le ELITE n'est pas ajusté au bon mode de lecture.	Sélectionnez un autre mode de lecture.
	Réception FM/RSN ou Internet de piètre qualité.	Allongez/ajustez l'antenne FM/RSN ou vérifiez la connexion Wi-Fi.
	Il y a de l'interférence radio.	Gardez le ELITE à l'écart des autres appareils électroniques.
	La sonnerie n'est pas activée.	Activez la sonnerie.
	Le volume de la sonnerie est trop bas.	Augmentez le volume de la sonnerie.

Défectuosité	Cause possible	Solution
Impossible de connecter au réseau Wi-Fi.	Le routeur n'est pas en marche ou ne fonctionne pas correctement.	Mettez votre routeur en marche ou vérifiez l'état du routeur.
	La méthode de configuration est incorrecte.	Vérifiez que votre routeur supporte le WPS et utilisez la méthode de configuration appropriée (PBC ou PIN). Configurez à nouveau les paramètres Wi-Fi.
La station de radio internet parfois ne fonctionne pas.	Certaines stations ne peuvent accommoder qu'un nombre limité d'auditeurs.	Essayez à nouveau plus tard.
	La station n'émet pas.	Essayez à nouveau plus tard.
Impossible de connecter au réseau Wi-Fi.	Le routeur n'est pas en marche ou ne fonctionne pas correctement.	Mettez votre routeur en marche ou vérifiez l'état du routeur.
La lecture CD ne commence pas.	Le format CD n'est pas supporté.	Insérez un CD de format adéquat dans la fente CD.
	Le CD est sale.	Nettoyez le CD.
	Le CD est endommagé.	Insérez un CD différent dans la fente CD.
Le dispositif USB ne se charge pas.	Le câble USB n'est pas connecté ou est cassé.	Vérifiez le câble USB.
Le dispositif USB n'émet aucune musique.	Incompatible avec la lecture USB.	Le port USB est utilisé pour le chargement.

20 Nettoyage



AVERTISSEMENT!

Endommagement suite à un nettoyage inadéquat!

Un nettoyage inadéquat peut endommager le ELITE ou causer l'arrêt de certaines fonctions.

- Ne jamais employer des produits nettoyants abrasifs ou à base de solvants car ceux-ci peuvent endommager la surface du ELITE.
- Ne jamais utiliser d'air chaud ou comprimé pour sécher le ELITE.
- Les coins et cotés du ELITE sont vulnérables à la pression. Veuillez s'il vous plait protéger ces régions afin d'éviter qu'elles subissent une pression excessive.

Nettoyage des empreintes et saletés légères

- Nettoyer uniquement l'extérieur du ELITE avec un linge doux et sec.

Nettoyage des saletés plus importantes

- Nettoyer uniquement l'extérieur du ELITE avec un linge légèrement humide puis l'essuyer avec un linge doux et sec.

21 Garantie

Lors de la soumission de réclamations de garantie, ce qui suit s'applique sans restreindre vos droits :

- Les réclamations de garantie ne peuvent être invoquées que pendant une période maximale de 2 ans (1 an en Amérique du Nord et en Australie) calculée depuis la date d'achat.
- sonoro audio GmbH, à sa discrétion et à ses frais, effectuera la réparation ou le remplacement de tout défaut matériel ou de fabrication pendant la période de garantie
- En cas de réclamation, veuillez contacter votre revendeur ou notre service clientèle. Vous trouverez nos coordonnées dans la section « Données de contact » (chapitre 1.1) ou sur notre site Internet www.sonoro.com.
- Aucune nouvelle période de garantie ne débute suite au remplacement ou à la réparation du ELITE. La période de garantie de 2 ans (1 an en Amérique du Nord et en Australie) depuis la date d'achat demeure applicable.
- Sont exclus de la garantie les piles, les dégâts causés par une utilisation inadéquate, l'usure normale ainsi que les défauts n'affectant la valeur ou l'utilisation du ELITE que de façon minimale. Toute autre modification n'étant pas effectuée par notre centre de service autorisé invaliderait également la garantie.
- Cette garantie ne limite pas et n'annule pas la possibilité pour l'acheteur de faire valoir ses droits garantis par la loi en cas de défaut.

ELITE SO-911

IT

**SISTEMA AUDIO CON RADIO INTERNET, DAB+,
FUNZIONE DI SVEGLIA, WIFI, LETTORE CD E BLUETOOTH®**



Istruzioni per l'uso

Indice

1	Introduzione	4
1.1	Contatti	4
1.2	Normale utilizzo	5
2	Presentazione di ELITE	5
2.1	Materiale in dotazione	5
2.2	Elementi di comando e porte	6
2.3	Dati tecnici	11
2.4	Marchi e certificati	13
3	Primi passi	14
3.1	Disimballaggio di ELITE	14
3.2	Collegamento dell'alimentazione	14
3.3	Inserimento e sostituzione della batteria nel telecomando	15
3.4	Uso delle antenne	15
3.5	Configurazione iniziale	16
4	Funzioni generali	18
5	Panoramica dei menu	19
6	Simboli mostrati	20
7	Modalità radio FM	21
7.1	Funzionamento	21
7.2	Menu di configurazione	22
8	Modalità radio DAB	23
8.1	Funzionamento	23
8.2	Menu di configurazione	25
9	Radio Internet	26
9.1	Funzionamento	26
9.2	Menu di configurazione	28
9.3	Lista stazioni	28
10	Modalità podcast	29
10.1	Funzionamento	29
10.2	Menu di configurazione	30
10.3	Elenco dei podcast	31
11	Modalità Bluetooth	32
11.1	Accoppiamento	32
11.2	Funzionamento	32
11.3	Menu di configurazione	33
12	Modalità AUX In	34
12.1	Funzionamento	34
12.2	Menu di configurazione	34

13	Modalità CD	35
13.1	Funzionamento	35
13.2	Menu di configurazione.....	36
14	Servizi di streaming	37
14.1	Funzionamento	38
14.2	Menu di configurazione.....	39
15	Svegli.....	40
15.1	Impostazione di una sveglia.....	40
15.2	Accensione o spegnimento della sveglia.....	41
15.3	Spegnimento di una sveglia attiva	41
15.4	Ripetizione della sveglia (snooze)	41
16	Timer di spegnimento	42
17	Configurazioni del sistema	43
17.1	Accesso alle configurazioni del sistema.....	43
17.2	Equalizzatore	43
17.3	Rete.....	43
17.4	Ora/data.....	44
17.5	Stand-by inattivo.....	44
17.6	Lingua.....	44
17.7	Ripristino valori di default	44
17.8	Aggiornamento software	45
17.9	Installazione guidata	45
17.10	Informazioni.....	45
17.11	Politica di protezione dei dati.....	45
17.12	Luminosità del display	45
18	Utilizzo dell'app UNDOK™ per la gestione di ELITE.....	46
19	Risoluzione degli errori	48
20	Pulizia	50
21	Garanzia.....	51

1 Introduzione

Grazie per aver deciso di acquistare ELITE. Le presenti istruzioni per l'uso e le istruzioni per la sicurezza forniscono tutte le informazioni necessarie per un uso corretto e sicuro di ELITE.

- Leggere completamente le istruzioni per l'uso e le istruzioni per la sicurezza prima di utilizzare ELITE.
- Conservare le istruzioni per l'uso e le istruzioni per la sicurezza per una futura consultazione.
- Se si cede ELITE a terzi, consegnare anche le istruzioni per l'uso e le istruzioni per la sicurezza.
- La mancata osservanza delle istruzioni per l'uso e delle istruzioni per la sicurezza può causare lesioni gravi o danni a ELITE.
- Si declina qualsiasi responsabilità per danni riconducibili alla mancata osservanza delle presenti istruzioni per l'uso e istruzioni per la sicurezza.

Le figure riportate in queste istruzioni per l'uso illustrano le operazioni necessarie per l'utilizzo di ELITE.

Ci auguriamo che ELITE possa darvi molte soddisfazioni!

1.1 Contatti

Indirizzo	sonoro audio GmbH, Hammer Landstraße 45, 41460 Neuss, Germania
Telefono	+49 2131 8834-141
Fax	+49 2131 7517-599
E-mail	support@sonoro.com
Internet	 www.sonoro.com Germania:  https://www.instagram.com/sonoroaudio/  https://www.facebook.com/sonorodeutschland/ Francia:  https://www.instagram.com/sonorofrance/

1.2 Normale utilizzo

ELITE può essere utilizzato solo in ambito privato. Non è adatto all'uso commerciale. ELITE è destinato esclusivamente ai seguenti compiti:

- Riproduzione di emittenti radiofoniche FM/DAB+/Internet e di servizi di streaming.
- Riproduzione di CD audio e CD MP3/WMA.
- Riproduzione audio da dispositivi esterni connessi tramite porta AUX In.
- Riproduzione audio di dispositivi compatibili con Bluetooth (ad es. telefoni cellulari).
- Ricarica di apparecchi esterni collegati tramite porta USB.

Altri usi sono da considerarsi non normali e sono vietati. Si declina qualsiasi responsabilità per danni riconducibili a un uso non adeguato.

2 Presentazione di ELITE

2.1 Materiale in dotazione

Nel materiale in dotazione con ELITE sono inclusi anche i seguenti accessori:

- Telecomando
- Una batteria a bottone (CR2032, 3 V)
- Adattatore AC/DC esterno (spina VDE e UK)
- Antenna WiFi esterna
- Antenna telescopica FM/DAB
- Istruzioni per l'uso
- Istruzioni per la sicurezza
- Guanti

2.2 Elementi di comando e porte

Vista anteriore

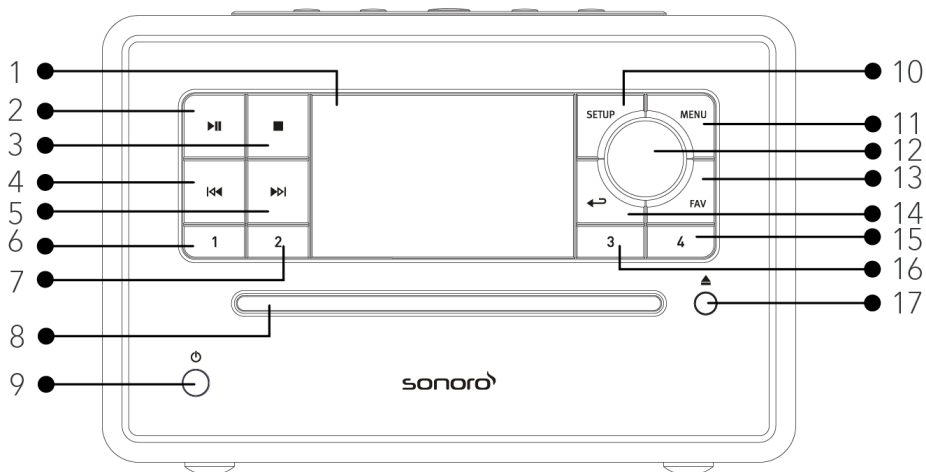

- | | |
|-----------------------------------|--|
| 1. Display | 10. Tasto di impostazione (SETUP) |
| 2. Tasto riproduzione/pausa (▶) | 11. Tasto menu (MENU) |
| 3. Tasto stop (■) | 12. Manopola del volume, manopola di comando, pulsante OK (premere la manopola) |
| 4. Tasto sinistra, indietro (◀◀) | 13. Tasto preferiti (FAV) |
| 5. Tasto destra, avanti (▶▶) | 14. Tasto indietro (◀↶) |
| 6. Tasto preset 1 (1) | 15. Tasto preset 4 (4) |
| 7. Tasto preset 2 (2) | 16. Tasto preset 3 (3) |
| 8. Slot del CD | 17. Tasto di espulsione CD (▲) |
| 9. Tasto stand-by (⏻) | |

Vista dall'alto

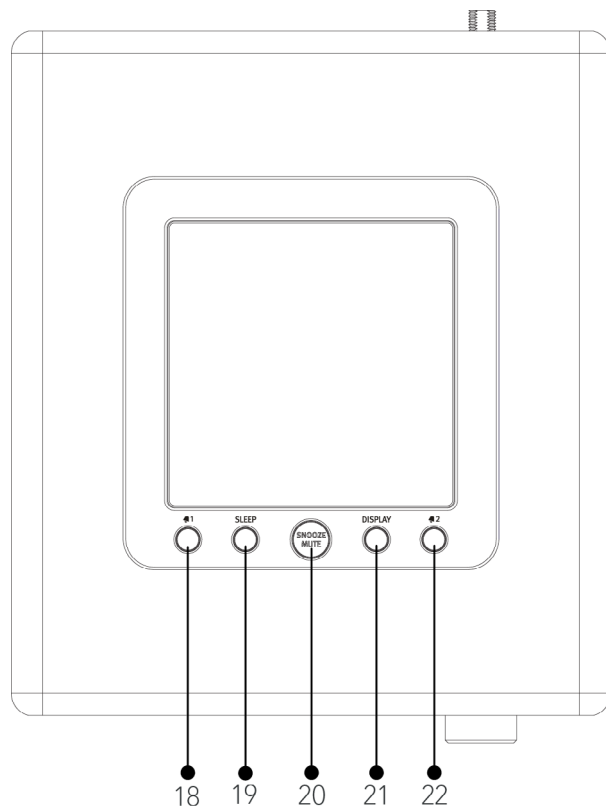

18. Tasto sveglia 1 (🔊1)
19. Tasto timer di spegnimento (SLEEP)
20. Tasto ripetizione/silenzio (SNOOZE MUTE)
21. Tasto luminosità display (DISPLAY)
22. Tasto sveglia 2 (🔊2)

Vista posteriore

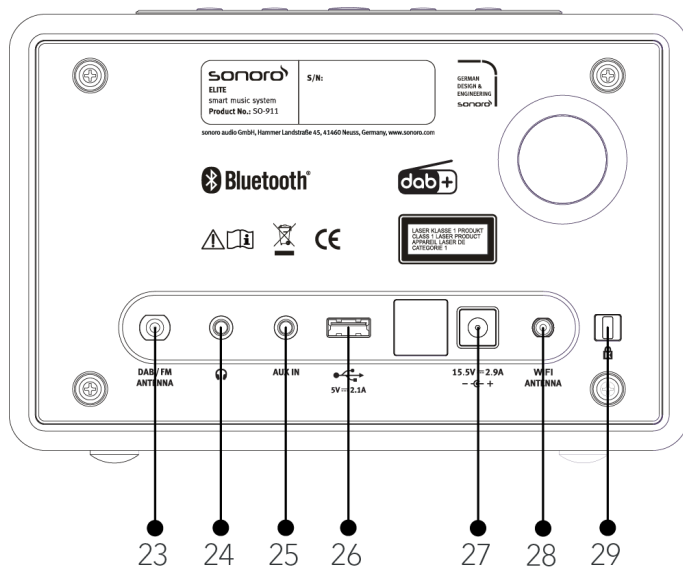

- 23. Ingresso antenna DAB/FM
- 24. Ingresso cuffie (🎧)
- 25. Ingresso AUX In (3,5 mm)
- 26. Porta USB
- 27. Presa d'alimentazione DC
- 28. Ingresso antenna WiFi
- 29. Keylock (protezione antifurto)

Telecomando

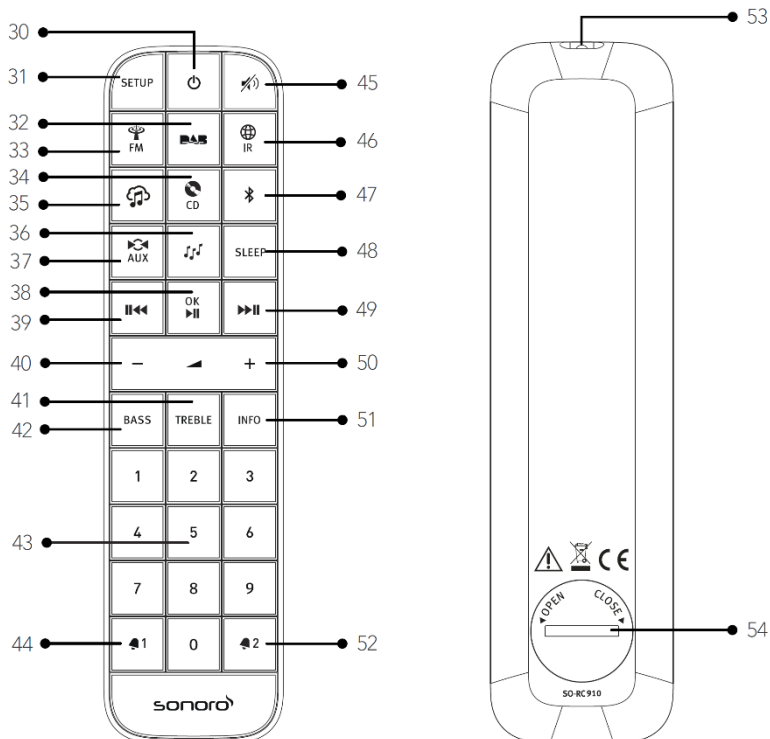

- 30. Tasto stand-by (⏻)
- 31. Tasto di impostazione (SETUP)
- 32. Modalità radio DAB (DAB)
- 33. Modalità radio FM (FM)
- 34. Modalità CD (CD)
- 35. Servizi di streaming musicale (🎵)
- 36. Modalità podcast (🎧)
- 37. Modalità ingresso AUX In (AUX)
- 38. Tasto riproduzione/pausa (▶||), tasto OK
- 39. Tasto sinistra, indietro (◀◀)
- 40. Tasto di riduzione del volume (←)*
- 41. Tasto di regolazione degli alti (TREBLE)
- 42. Tasto di regolazione dei bassi (BASS)
- 43. Tasti di selezione diretta preferiti (0-9)
- 44. Tasto sveglia 1 (🔔1)
- 45. Tasto silenziamento (🔇)
- 46. Modalità radio Internet (IR)
- 47. Modalità Bluetooth (📶)
- 48. Tasto timer di spegnimento (SLEEP)
- 49. Tasto destra, avanti (▶▶)

- 50. Tasto di aumento del volume (+)*
 - 51. Tasto informazioni (INFO)
 - 52. Tasto sveglia 2 (🔔2)
 - 53. Trasmettitore a infrarossi
 - 54. Scomparto batteria
- *Tasti di comando (+, -)

2.3 Dati tecnici

Specifica	Dati
Dimensioni (L×P×A)	Circa 210 x 257 x 140 mm
Peso	Circa 3,7 kg
Temperatura di esercizio	Da 0 °C a +40 °C
Display	Display TFT a colori da 2,8"
Gamma di frequenze, FM	87,50 MHz - 108,00 MHz
DAB/DAB+	Banda III, 174,928 MHz - 239,200 MHz
Radio Internet	Più di 50.000 emittenti da tutto il mondo
Preferiti	30 ciascuno per FM DAB/DAB+ Radio Internet / Podcast 10 per Spotify 8 ciascuno per Deezer Amazon Music
Formati CD supportati	CD-DA, CD-R*, CD-RW* CD audio, MPEG 1 Layer 3 (MP3), Windows Media Audio (WMA, DRM non supportato) Velocità di campionamento 16 KHz~48 KHz, velocità di trasmissione max. 320 kbps (*riproduzione a seconda della qualità di registrazione e supporto)
Ricarica USB	Uscita: DC 5V  2,1A
AUX-IN	Presa da 3,5 mm, sensibilità: 300 mV
Streaming	Bluetooth Spotify Deezer Amazon Music
Rete supportata	IEEE 802,11 a/b/g/n 2.4 GHz / 5 GHz 2,412 GHz - 2,472 GHz / 5,18 GHz - 5,32 GHz / 5,50 GHz - 5,70 GHz
Potenza di trasmissione	15 dBm per 2,4 GHz 14 dBm per 5 GHz WiFi
Codifica	WEP, WPA, WPA2 (PSK), WPS
Bluetooth	Versione 4.2, profilo: AVRCP v1.6 2,402 GHz - 2480 GHz
Potenza di trasmissione	9 dBm
Batteria	CR2032 (telecomando)
Potenza in stand-by	< 1,0 W
Potenza in stand-by di rete	< 2,0 W

Adattatore AC/DC	Informazioni
Nome del produttore, numero di iscrizione nel registro delle imprese e indirizzo	Ten Pao Industrial Co., Ltd. 10738198 Rm 10-11 6/F Kwong Sang Hong Ctr., 151-153 Hi Bun Road, Kwun Tong, Kowloon, Hong Kong
Identificativo del modello	S050FM1550290
Tensione d'ingresso	AC 100-240 V
Frequenza AC in ingresso	50/60 Hz
Tensione di uscita	DC 15,5 V
Corrente di uscita	2,9 A
Potenza di uscita	44,95 W
Efficienza attiva media	> 87,7% @ 115 VAC/60 Hz / @ 230 V / 50 Hz
Efficienza a basso carico (10%)	> 85,0% @ 115 VAC/60 Hz / @ 230 V / 50 Hz
Consumo di energia a vuoto	< 0,10 W @ 115 VAC/60 Hz / @ 230 V / 50 Hz

Le specifiche sono soggette a modifiche senza preavviso.

2.4 Marchi e certificati



Il marchio e i logotipi Bluetooth® sono proprietà della Bluetooth SIG, Inc. e vengono utilizzati dalla sonoro audio GmbH dietro licenza. Altri marchi e nomi commerciali appartengono ai rispettivi proprietari.



Il software Spotify richiede licenze di terzi disponibili qui: <https://www.spotify.com/connect/third-party-licenses>



Deezer e il logo Deezer sono marchi internazionali di Deezer S.A., registrati in Francia e in altri paesi.



Amazon, Amazon Music Unlimited e tutti i logotipi ad essi collegati sono marchi di Amazon.com, Inc. o di aziende ad essa collegate.

3 Primi passi

3.1 Disimballaggio di ELITE

1. Estrarre ELITE dalla confezione e controllare se ELITE o pezzi singoli presentano danni. In caso affermativo non usare ELITE. Qualora si riscontrassero dei danni, rivolgersi immediatamente al proprio rivenditore o al servizio clienti della sonoro audio GmbH.
2. Verificare la completezza del contenuto (vedere il capitolo "Materiale in dotazione").
3. Collocare ELITE in un luogo adatto. Se si intende collocare ELITE su una superficie di legno naturale, occorre prima verificare che questa sia adatta. Su superfici ricoperte da strati di olio o cera è possibile che si formino delle macchie.
4. Rimuovere la pellicola protettiva dal display.

3.2 Collegamento dell'alimentazione

L'alimentazione elettrica dell'apparecchio avviene con l'alimentatore AC (fornito in dotazione). L'alimentatore AC con adattatore universale deve essere collegato prima dell'uso.

1. Inserire l'adattatore universale sull'alimentatore AC finché scatta in posizione.
2. Inserire il connettore a spina dell'alimentatore AC nella porta DC sul retro del dispositivo.
3. Inserire la spina di alimentazione nella presa.

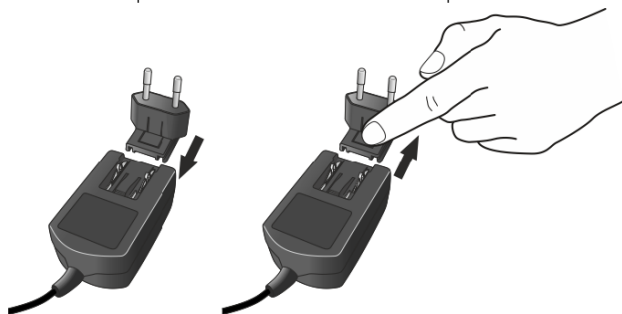

3.3 Inserimento e sostituzione della batteria nel telecomando

1. Aprire il coperchio dello scomparto batteria disposto sul lato posteriore del telecomando ruotandolo in senso antiorario servendosi di una monetina.
2. Inserire le batterie in dotazione (CR2032, 3 V) con l'indicazione (+) rivolta verso l'alto.
3. Chiudere lo scomparto batteria ruotando il coperchio in senso orario servendosi di una monetina.

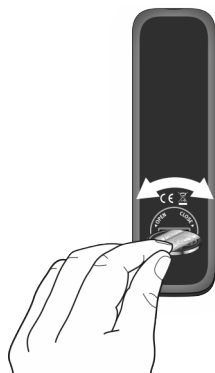

Quando si utilizza il telecomando, il sensore a infrarossi su ELITE e il trasmettitore a infrarossi sul telecomando non devono essere coperti.

3.4 Uso delle antenne

1. Avvitare l'antenna ad asta al lato posteriore di ELITE con l'attacco per antenna DAB/FM.

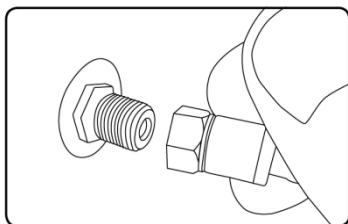

2. Se si utilizza l'antenna ad asta, aprire i bracci dell'antenna ad asta e orientarla in modo da ottenere la ricezione ottimale.



Per una ricezione ancora migliore è possibile collegare ELITE a un'antenna domestica adatta.

3. Avvitare l'antenna Wi-Fi nell'attacco per antenna Wi-Fi sul lato posteriore di ELITE. Tirare l'antenna Wi-Fi verso l'alto.

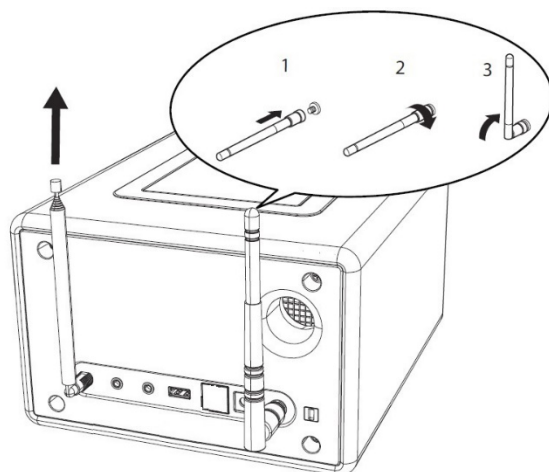

3.5 Configurazione iniziale

Quando si accende ELITE per la prima volta, selezionare la lingua (da mostrare sul display). In seguito compare la politica di protezione dei dati, che deve essere accettata premendo (OK) sul telecomando o sulla manopola di comando. Compare poi sul display la "Installazione guidata". Seguire le informazioni presentate di seguito per configurare alcune impostazioni di base.

1. Quando compare "Installazione guidata" premere **+** o **-** sul telecomando (oppure ruotare la manopola di comando) per selezionare "SÌ" e poi premere **OK** per iniziare la configurazione.

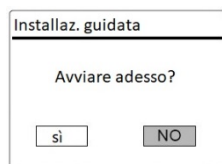

2. Viene poi proposta la selezione di:
 - Formato orario (12 o 24 ore),
 - Sorgente per l'aggiornamento automatico di data e ora (aggiornamento da radio, Internet o nessun aggiornamento).

A seconda della selezione che è stata effettuata, seguire le indicazioni sul display per configurare data e ora, fuso orario, ora legale oppure rete wireless. Per effettuare la selezione ruotare la manopola di comando di ELITE oppure premere i tasti di comando sul telecomando e poi premere **OK** per confermare (vedere il capitolo "Panoramica dei menu").

Se si seleziona Aggiornamento da Internet, occorre configurare la connessione Wi-Fi. Durante l'immissione della password della rete wireless, ruotare la manopola di comando di ELITE oppure premere i tasti di comando sul telecomando per selezionare un carattere e poi premere **OK** per confermare. Per cancellare l'ultima immissione, selezionare [BKSP]. Per annullare l'immissione della password, selezionare [ANNULLA]. Per confermare la password immessa, premere [OK].

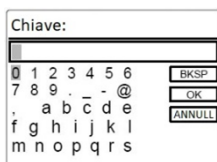



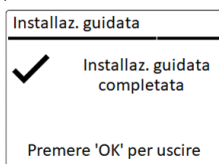



- Quando compare il messaggio "Installazione guidata conclusa", premere **OK** per uscire dall'installazione guidata.



Per utilizzare nuovamente la procedura di installazione guidata, selezionare [Config. di sistema] e poi [Installaz. guidata] (vedere il capitolo "Configurazioni del sistema").

4 Funzioni generali

Accensione	Premere  . ELITE inizia dall'ultima modalità di riproduzione selezionata.
Spegnimento (modalità stand-by)	Premere  . Vengono mostrate l'ora e la data (se impostate). Dopo 15 minuti senza riproduzione o attività, ELITE passa automaticamente in modalità stand-by.
Selezione di una modalità di riproduzione	Premere una volta MENU e quindi   o  (oppure ruotare la manopola di comando) per selezionare una modalità di riproduzione e poi premere OK per confermare. Sequenza delle modalità: Radio FM > Radio DAB > Radio Internet > Podcast > Bluetooth > AUX In > CD > Spotify > Deezer > Amazon Music
Selezione diretta di una modalità di riproduzione	Premere il tasto per l'azionamento diretto sul telecomando in modo da passare direttamente da una modalità operativa all'altra.
Riproduzione di un CD	Inserire il CD nello slot del CD ed ELITE inizierà a riprodurre il CD.
Espulsione di un CD	Premere il tasto di espulsione () su ELITE.
Regolazione del volume	Premere + o - sul telecomando oppure ruotare la manopola del volume sul ELITE.

5 Panoramica dei menu

















Per ELITE sono disponibili tre menu.

- Menu impostazioni (per determinate impostazioni in una modalità di riproduzione, ad es. [Ricerca automatica FM] nella modalità radio FM)
- Configurazioni del sistema (per impostazioni generali, ad es. data/ora, lingua ecc.)
- Menu principale (per accedere a modalità di riproduzione e timer di spegnimento)

Accesso ai menu	Premere SETUP . I contenuti dei menu si differenziano a seconda della modalità di riproduzione.
Selezione di un'opzione nei menu	Ruotare la manopola di comando su ELITE oppure premere + o - sul telecomando.
Conferma di una selezione nei menu	Premere OK sul telecomando. (Su ELITE, premere la manopola di comando)
Tornare indietro di un livello nel menu	Premere ↶ .

6 Simboli mostrati

Nella tabella sottostante è riportato il significato dei simboli quando appaiono sul display.

	Collegamento Wi-Fi attivo (con intensità del segnale).
	Collegamento Wi-Fi disconnesso.
	È collegato un apparecchio Bluetooth.
	È attiva la sveglia 1.
	È attiva la sveglia 2.
	Emittente radiofonica compresa nell'elenco dei preferiti.
	Informazioni FM RDS ricevute.
	Segnale radio ricevuto (con intensità del segnale).
	Modalità di riproduzione "Ripetizione di tutti i brani" attiva.
	Modalità di riproduzione "Ripetizione di un brano" attiva.
	Modalità di riproduzione "Ripetizione della cartella" attiva.
	Modalità di riproduzione "Ripetizione casuale" (shuffle) attiva.
	Modalità di riproduzione "Ripetizione di tutti i brani con riproduzione casuale" attiva.
	Timer di spegnimento attivo.
	Diffusione audio stereo disponibile.
	Riproduzione audio silenziata.
	Pausa durante la riproduzione.

7 Modalità radio FM

7.1 Funzionamento

Selezione della modalità radio FM	Premere il tasto  del telecomando. Oppure premere una volta MENU e quindi II<<< o >>>II (oppure ruotare la manopola di comando) per selezionare la modalità radio FM e poi premere OK per confermare.
Selezione manuale delle emittenti	Premere II<<< o >>>II . Oppure premere e tenere premuta la manopola di comando per attivare la selezione automatica delle emittenti.
Ricerca automatica della prossima emittente disponibile	Premere e tenere premuto II<<< oppure >>>II . Oppure premere la manopola di comando per avviare la selezione automatica delle emittenti.
Memorizzazione di un'emittente radiofonica nell'elenco dei preferiti	È possibile memorizzare un massimo di 30 emittenti radiofoniche. <ol style="list-style-type: none">1. Premere e tenere premuto il tasto FAV su ELITE fino a quando viene visualizzato l'elenco dei preferiti e viene mostrato [Salva su preselez.]2. Premere + o - sul telecomando (oppure ruotare la manopola di comando) per selezionare il numero di una stazione preferita e poi premere OK per confermare.
Memorizzazione diretta di un'emittente radiofonica nell'elenco dei preferiti	<ol style="list-style-type: none">1. Premere e tenere premuto uno dei 4 tasti preimpostati (1-4) su ELITE.2. Sul telecomando: Premere e tenere premuto uno dei tasti preimpostati (1-9).
Selezione di un'emittente radiofonica dall'elenco dei preferiti	Sono disponibili 3 opzioni per selezionare un preferito: <ol style="list-style-type: none">1. Premere FAV. Premere + o - sul telecomando (oppure ruotare la manopola di comando) per selezionare un'emittente radiofonica dall'elenco dei preferiti e poi premere OK per confermare.

	<ol style="list-style-type: none"> 2. Premere uno dei 4 tasti preimpostati (1-4) su ELITE. 3. Premere uno dei tasti preimpostati (0-9) sul telecomando per selezionare una delle stazioni preferite (1-30).
Visualizzazione delle informazioni sull'emittente radiofonica (se disponibili)	Premere ripetutamente INFO sul telecomando.
Silenziamento o ripristino dell'audio	Premere SNOOZE MUTE ,  o il tasto II .



Per selezionare dei preferiti a 2 cifre, premere i tasti sul telecomando uno dopo l'altro.

7.2 Menu di configurazione

Nella modalità radio FM premere **SETUP** per passare al menu di configurazione (vedere il capitolo "Panoramica dei menu"). Sono disponibili le seguenti opzioni e le impostazioni attuali (se valide) sono indicate con un asterisco (*).

- [Ricerca automatica FM]
Per la memorizzazione automatica di tutte le emittenti radiofoniche nell'elenco dei preferiti.*
*Tutte le emittenti preimpostate presenti vengono cancellate.
- [Impostaz. di ricerca]
Per selezionare che nella ricerca automatica siano considerate soltanto emittenti con segnale di ricezione forte.
- [Impostaz. audio]
Per ascoltare la radio in qualità stereo o mono.
- [Config. di sistema]
Vedere il capitolo "Configurazioni del sistema".
- [Menu principale]
Per selezionare altre funzioni di riproduzione, la sveglia o il timer di spegnimento.

8 Modalità radio DAB

8.1 Funzionamento

Selezione della modalità radio DAB	Premere il tasto DAB sul telecomando. Oppure premere una volta MENU e quindi ⏪ o ⏩ (oppure ruotare la manopola di comando) per selezionare la modalità radio DAB e poi premere OK per confermare.
Ricerca delle emittenti DAB	Quando si seleziona la modalità DAB per la prima volta o se l'elenco delle emittenti è vuoto, ELITE esegue automaticamente una ricerca completa e memorizza tutte le emittenti disponibili nell'elenco delle emittenti.
Impostazione di un'emittente	Premere ⏪ o ⏩ .
Memorizzazione di un'emittente radiofonica nell'elenco dei preferiti	È possibile memorizzare un massimo di 30 emittenti radiofoniche. <ol style="list-style-type: none">1. Premere e tenere premuto il tasto FAV su ELITE fino a quando viene visualizzato l'elenco dei preferiti e viene mostrato [Salva su preselez.]2. Premere + o - sul telecomando (oppure ruotare la manopola di comando) per selezionare il numero di una stazione preferita e poi premere OK per confermare.
Memorizzazione diretta di un'emittente radiofonica nell'elenco dei preferiti	<ol style="list-style-type: none">1. Premere e tenere premuto uno dei 4 tasti preimpostati (1-4) su ELITE.2. Sul telecomando: Premere e tenere premuto uno dei tasti preimpostati (1-9).

Selezione di un'emittente radiofonica dall'elenco dei preferiti	Sono disponibili 3 opzioni per selezionare un preferito: 1. Premere FAV . Premere + o - sul telecomando (oppure ruotare la manopola di comando) per selezionare un'emittente radiofonica dall'elenco dei preferiti e poi premere OK per confermare. 2. Premere uno dei 4 tasti preimpostati (1-4) su ELITE. 3. Premere uno dei tasti preimpostati (0-9) sul telecomando per selezionare una delle stazioni preferite (1-30).
Visualizzazione delle informazioni* sull'emittente radiofonica (se disponibili)	Premere ripetutamente INFO sul telecomando.
Silenziamento o ripristino dell'audio	Premere SNOOZE MUTE ,  o il tasto ▶▶ .

*Le informazioni DAB (se disponibili) contengono: nome dell'emittente, Dynamic Label Segment (DLS), intensità del segnale, tipo di programma (PTY), nome dell'ensemble, frequenza, tasso di errore del segnale, velocità di trasmissione e stato audio, Codec, ora e data.



Per selezionare dei preferiti a 2 cifre, premere i tasti sul telecomando uno dopo l'altro.

8.2 Menu di configurazione

Nella modalità radio DAB premere **SETUP** per passare al menu di configurazione (vedere il capitolo "Panoramica dei menu"). Sono disponibili le seguenti opzioni e le impostazioni attuali (se valide) sono indicate con un asterisco (*).

- [Lista stazioni]
Per visualizzare tutte le emittenti disponibili.
- [Ricerca completa]
Per cercare e memorizzare tutte le emittenti disponibili.
- [Sintonizz. manuale]
Per cercare manualmente le emittenti. Viene visualizzato l'elenco delle emittenti radiofoniche digitali disponibili.
- [Rimoz. non valida]
Per cancellare tutte le emittenti non valide dall'elenco delle emittenti.
- [DRC]
Alcune emittenti DAB offrono la compressione dell'intervallo dinamico (Dynamic Range Compression, DRC). La compressione dell'intervallo dinamico di un segnale audio permette di aumentare il volume dei suoni bassi e abbassare il volume dei suoni alti. È possibile scegliere tra DCR alto, DCR basso e DCR off. In ambienti rumorosi si consiglia DCR alto.
- [Ordine stazioni]
Per definire il modo in cui visualizzare le emittenti nella ricerca delle stazioni. Sono disponibili le seguenti opzioni:
 - [Alfanumerico]: le emittenti vengono elencate in ordine alfabetico.
 - [Insieme]: vengono elencati gruppi di emittenti che vengono trasmessi nello stesso insieme.
- [Config. di sistema]
Vedere il capitolo "Configurazioni del sistema".
- [Menu principale]
Per selezionare altre funzioni di riproduzione, la sveglia o il timer di spegnimento.

9 Radio Internet

9.1 Funzionamento

Per utilizzare le radio Internet occorre prima configurare una connessione Wi-Fi (vedere i capitoli "Configurazione iniziale" e "Rete").

Selezione della modalità radio Internet	<p>Premere il tasto  sul telecomando.</p> <p>Oppure premere una volta MENU e quindi II<< o >>II (oppure ruotare la manopola di comando) per selezionare la modalità radio Internet e poi premere OK per confermare.</p> <p>ELITE si collega all'ultima rete utilizzata, poi all'ultima emittente ascoltata.</p>
Impostazione di un'emittente radiofonica	Vedere il capitolo "Lista stazioni".
Memorizzazione di un'emittente radiofonica nell'elenco dei preferiti	<p>È possibile memorizzare un massimo di 30 emittenti radiofoniche e podcast.</p> <ol style="list-style-type: none">1. Premere e tenere premuto il tasto FAV su ELITE fino a quando viene visualizzato l'elenco dei preferiti e viene mostrato [Salva su preselez.]2. Premere + 0 - sul telecomando (oppure ruotare la manopola di comando) per selezionare il numero di una stazione preferita e poi premere OK per confermare.
Memorizzazione diretta di un'emittente radiofonica nell'elenco dei preferiti	<ol style="list-style-type: none">1. Premere e tenere premuto uno dei 4 tasti preimpostati (1-4) su ELITE.2. Sul telecomando: Premere e tenere premuto uno dei tasti preimpostati (1-9).

Selezione di un'emittente radiofonica dall'elenco dei preferiti	Sono disponibili 3 opzioni per selezionare un preferito: <ol style="list-style-type: none"> 1. Premere FAV. Premere + o - sul telecomando (oppure ruotare la manopola di comando) per selezionare un'emittente radiofonica dall'elenco dei preferiti e poi premere OK per confermare. 2. Premere uno dei 4 tasti preimpostati (1-4) su ELITE. 3. Premere uno dei tasti preimpostati (0-9) sul telecomando per selezionare una delle stazioni preferite (1-30).
Visualizzazione delle informazioni* sul podcast (se disponibili)	Premere ripetutamente INFO sul telecomando.
Silenziamento o ripristino dell'audio	Premere SNOOZE MUTE o il tasto  .

* Le informazioni sull'emittente (se disponibili) contengono: artista e titolo del brano, descrizione dell'emittente, genere e località dell'emittente, Codec e velocità di campionamento, buffer di riproduzione e data.



Per selezionare dei preferiti a 2 cifre, premere i tasti sul telecomando uno dopo l'altro.

9.2 Menu di configurazione

Nella modalità radio Internet premere **SETUP** per passare al menu di configurazione (vedere il capitolo "Panoramica dei menu"). Sono disponibili le seguenti opzioni e le impostazioni attuali (se valide) sono indicate con un asterisco (*).

- [Ascoltato per ultimo]
Impostazione dell'ultima emittente radiofonica e podcast ascoltati.
- [Lista stazioni]
Impostazione delle emittenti radiofoniche Internet disponibili (vedere il capitolo "Lista stazioni").
- [Config. di sistema]
Vedere il capitolo "Configurazioni del sistema".
- [Menu principale]
Per selezionare altre funzioni di riproduzione, la sveglia o il timer di spegnimento.

9.3 Lista stazioni

Nella [Lista stazioni] sono disponibili i seguenti menu e sottomenu:

- [Località (nome della località)]
Ricerca e impostazione di emittenti radiofoniche disponibili nelle vicinanze.
- [Cerca]
Ricerca di emittenti radiofoniche disponibili mediante l'immissione di parole chiave.
- [Località]
Ricerca e impostazione di emittenti radiofoniche in base alla località.
- [Popolari]
Ricerca e impostazione delle emittenti radiofoniche Internet più amate.
- [Scoperta]
Ricerca di emittenti nel relativo elenco in base a origine, genere, lingua e visualizzazione dell'elenco dei risultati con "Visualizzazione emittenti".

10 Modalità podcast

10.1 Funzionamento

Per utilizzare la modalità podcast occorre prima configurare una connessione Wi-Fi (vedere i capitoli "Configurazione iniziale" e "Rete").

Accesso alla modalità podcast	<p>Premere il tasto  sul telecomando.</p> <p>Oppure premere una volta MENU e quindi ⏮ o ⏭ (oppure ruotare la manopola di comando) per selezionare la modalità Podcast e poi premere OK per confermare.</p> <p>ELITE si collega all'ultima rete utilizzata, poi all'ultimo podcast ascoltato.</p>
Impostazione di un podcast	Vedere il capitolo "Elenco dei podcast".
Memorizzazione di un podcast nell'elenco dei preferiti	<p>È possibile memorizzare un massimo di 30 emittenti radiofoniche e podcast.</p> <ol style="list-style-type: none">1. Premere e tenere premuto il tasto FAV su ELITE fino a quando viene visualizzato l'elenco dei preferiti e viene mostrato [Salva su preselez.]2. Premere + o - sul telecomando (oppure ruotare la manopola di comando) per selezionare il numero di una stazione preferita e poi premere OK per confermare.
Memorizzazione diretta di un podcast nell'elenco dei preferiti (1-9)	<ol style="list-style-type: none">1. Premere e tenere premuto uno dei 4 tasti preimpostati (1-4) su ELITE.2. Sul telecomando: Premere e tenere premuto uno dei tasti preimpostati (1-9).

Selezione di un podcast dall'elenco dei preferiti	Sono disponibili 3 opzioni per selezionare un preferito: <ol style="list-style-type: none"> 1. Premere FAV. Premere + o - sul telecomando (oppure ruotare la manopola di comando) per selezionare un'emittente radiofonica dall'elenco dei preferiti e poi premere OK per confermare. 2. Premere uno dei 4 tasti preimpostati (1-4) su ELITE. 3. Premere uno dei tasti preimpostati (0-9) sul telecomando per selezionare una delle stazioni preferite (1-30).
Visualizzazione delle informazioni* sul podcast (se disponibili)	Premere ripetutamente INFO sul telecomando.
Silenziamento o ripristino dell'audio	Premere SNOOZE MUTE o il tasto  .

*Le informazioni sul podcast (se disponibili) contengono: Artista e titolo del brano, descrizione del podcast, Codec e velocità di campionamento, buffer di riproduzione e data.



Per selezionare dei preferiti a 2 cifre, premere i tasti sul telecomando uno dopo l'altro.

10.2 Menu di configurazione

Nella modalità Podcast premere **SETUP** per passare al menu di configurazione (vedere il capitolo "Panoramica dei menu"). Sono disponibili le seguenti opzioni e le impostazioni attuali (se valide) sono indicate con un asterisco (*).

- [Ascoltato per ultimo]
Impostazione dell'ultima emittente radiofonica e podcast ascoltati.
- [Elenco dei podcast]
Impostazione dei podcast disponibili (vedere capitolo "Elenco dei podcast").
- [Config. di sistema]
Vedere il capitolo "Configurazioni del sistema".
- [Menu principale]
Per selezionare altre funzioni di riproduzione, la sveglia o il timer di spegnimento.

10.3 Elenco dei podcast

Nell' [Elenco dei podcast] sono disponibili i seguenti menu e sottomenu:

- [Località (nome della località)]
Ricerca e impostazione di podcast disponibili nelle vicinanze.
- [Cerca]
Ricerca di podcast disponibili mediante l'immissione di parole chiave.
- [Località]
Ricerca e impostazione di podcast in base alla località.
- [Scoperta]
Ricerca di podcast in base a origine, genere e lingua e visualizzazione dell'elenco dei risultati con "Visualizzazione podcast".

11 Modalità Bluetooth

ELITE può collegarsi a dispositivi di riproduzione compatibili con Bluetooth (ad es. telefoni cellulari) entro una portata di circa 10 metri.



Prima di collegare ELITE a un altro dispositivo, occorre interrompere qualsiasi collegamento Bluetooth esistente!

11.1 Accoppiamento

1. Premere il tasto del telecomando. Oppure premere una volta **MENU** e quindi **+** o **-** sul telecomando (oppure ruotare la manopola di comando) per selezionare la modalità Bluetooth e poi premere **OK** per confermare. Quando il piccolo simbolo Bluetooth lampeggia, ELITE è pronto per l'accoppiamento.
2. Sul dispositivo di riproduzione compatibile con Bluetooth, attivare la funzione Bluetooth e cercare dispositivi Bluetooth disponibili.
3. Selezionare "ELITE" nell'elenco dei dispositivi Bluetooth disponibili per avviare l'accoppiamento. Quando viene stabilito il collegamento, il simbolo Bluetooth smette di lampeggiare e resta acceso.

11.2 Funzionamento

Selezione della modalità Bluetooth	Premere il tasto del telecomando. Oppure premere una volta MENU e quindi II<<< o >>>II (oppure ruotare la manopola di comando) per selezionare la modalità Bluetooth e poi premere OK per confermare.
Avvio della riproduzione	Selezionare un file audio dal dispositivo di riproduzione compatibile con Bluetooth e avviare la riproduzione.
Pausa o ripresa della riproduzione	Premere >>II .
Passare al file audio precedente o successivo	Premere II<<< o >>>II .

Ricerca rapida in avanti o all'indietro all'interno di un file audio	Durante la riproduzione premere e tenere premuto ⏮ oppure ⏭ .
Interruzione del collegamento Bluetooth	<ul style="list-style-type: none"> • Passare a un'altra modalità di riproduzione oppure • Selezionare [Scollegamento BT] dal menu di configurazione (vedere sotto) oppure • Premere e tenere premuto il tasto ⌘ sul telecomando.
Silenziamento o ripristino dell'audio	Premere SNOOZE MUTE o il tasto ⏸ .

11.3 Menu di configurazione



Nella modalità Bluetooth premere **SETUP** per passare al menu di configurazione (vedere il capitolo "Panoramica dei menu"). Sono disponibili le seguenti opzioni e le impostazioni attuali (se valide) sono indicate con un asterisco (*).

- [Bluetooth scollega]
Interruzione del collegamento Bluetooth.
- [Vedi dettagli]
 - [Info Bluetooth]: visualizzazione dello stato di collegamento Bluetooth disponibile.
 - [Dispositivo connesso]: visualizzazione del dispositivo Bluetooth attualmente collegato.
- [Config. di sistema]
Vedere il capitolo "Configurazioni del sistema".
- [Menu principale]
Per selezionare altre funzioni di riproduzione, la sveglia o il timer di spegnimento.

12 Modalità AUX In

12.1 Funzionamento

Il dispositivo di riproduzione esterno (ad es. riproduttore mp3) deve essere collegato alla presa di ingresso AUX In di ELITE mediante un cavo audio (con connettore da 3,5 mm, non fornito).

Selezione della modalità AUX In	Premere il tasto  del telecomando. Oppure premere una volta MENU e quindi II<< oppure >>II (oppure ruotare la manopola di comando) per selezionare la modalità AUX In e poi premere OK per confermare.
Avvio e gestione della riproduzione	Tutte le attività di riproduzione vengono svolte sul dispositivo di riproduzione esterno.
Silenziamento o ripristino dell'audio	Premere SNOOZE MUTE o il tasto  .

12.2 Menu di configurazione

Nella modalità AUX In premere **SETUP** per passare al menu di configurazione (vedere il capitolo "Panoramica dei menu"). Sono disponibili le seguenti opzioni e le impostazioni attuali (se valide) sono indicate con un asterisco (*).

- [Config. di sistema]
Vedere il capitolo "Configurazioni del sistema".
- [Menu principale]
Per selezionare altre funzioni di riproduzione, la sveglia o il timer di spegnimento.

13 Modalità CD

NOTA!





Pericolo di danni!

Una gestione impropria di ELITE può causare danni.
Non inserire in ELITE dei CD in formati non supportati.

IT

13.1 Funzionamento

ELITE può riprodurre file audio memorizzati su un CD audio, CD-R e CD-RW.
La riproduzione dipende dalla qualità del CD.

Selezione della modalità CD	Premere il tasto  del telecomando. Oppure premere una volta MENU e quindi II<< o >>II (oppure ruotare la manopola di comando) per selezionare la modalità CD e poi premere OK per confermare.
Pausa o ripresa della riproduzione	Premere >>II .
Arresto della riproduzione	Premere ■ .
Passare al file audio precedente o successivo	Premere II<< o >>II .
Ricerca rapida in avanti o all'indietro all'interno di un file audio	Durante la riproduzione premere e tenere premuto II<< oppure >>II .
Selezione di una modalità di riproduzione	Premere FAV ripetutamente. <ul style="list-style-type: none">•  = ripetizione di tutti i brani•  = ripetizione di un brano•  = modalità casuale (shuffle)•  = ripetizione di tutti i brani e shuffle

Visualizzazione delle informazioni sul file audio (se disponibili)	Premere ripetutamente INFO sul telecomando.
Silenziamento o ripristino dell'audio	Premere SNOOZE MUTE o il tasto  .

13.2 Menu di configurazione

Nella modalità CD premere **SETUP** per passare al menu di configurazione (vedere il capitolo "Panoramica dei menu"). Sono disponibili le seguenti opzioni e le impostazioni attuali (se valide) sono indicate con un asterisco (*).

- [Continuare impostazione]
La riproduzione del CD riprende dall'ultimo punto riprodotto anche se era stata cambiata modalità o se il dispositivo era stato commutato in modalità stand-by. Questa funzione termina quando si espelle il CD. La funzione è concepita per esempio per gli audiolibri.
- [Config. di sistema]
Vedere il capitolo "Configurazioni del sistema".
- [Menu principale]
Per selezionare altre funzioni di riproduzione, la sveglia o il timer di spegnimento.

14 Servizi di streaming

ELITE è in grado di riprodurre contenuti dei seguenti servizi di streaming:



I simboli di questi servizi sono riportati anche sul display di ELITE.



Il dispositivo (ad es. smartphone) deve essere connesso alla stessa rete di ELITE!
I suggerimenti per l'app UNDOK™ sono disponibili nel capitolo 18.

Consigliamo di installare prima l'app UNDOK™ sul dispositivo con cui si intende gestire ELITE (che può essere ad esempio uno smartphone o un tablet).



Attenzione: l'uso dei servizi di streaming prevede la stipula di contratti con i relativi fornitori; questi contratti possono comportare dei costi. In particolare, le offerte gratuite contengono spesso pubblicità. Eventuali modifiche sono a carico dei servizi di streaming. Per maggiori informazioni consultare le home page dei fornitori.



I servizi possono anche funzionare direttamente attraverso l'app del fornitore del servizio di streaming o su ELITE stesso. Informarsi presso il fornitore.

14.1 Funzionamento

Le attività descritte di seguito avvengono in modo analogo per tutti i servizi di streaming disponibili.

Selezione di un servizio di streaming	<p>Premere il tasto  sul telecomando e passare alla selezione del servizio di streaming desiderato. I simboli dei servizi indicati sopra compaiono anche sul display di ELITE.</p> <p>Oppure premere una volta MENU e quindi ⏮ o ⏭ (oppure ruotare la manopola di comando) per selezionare il servizio di streaming desiderato e poi premere OK per confermare.</p>
Accesso a un account di streaming (Deezer, Amazon Music)	<p>Per utilizzare un servizio di streaming su ELITE, effettuare il login in ELITE oppure attraverso l'app UNDOK™ installata sul proprio dispositivo mobile con il proprio account. Seguire le istruzioni sullo schermo.</p>
Utilizzo di Spotify Connect	<p>Utilizzare uno smartphone, tablet o computer come telecomando per Spotify. Visitare spotify.com/connect per maggiori informazioni.</p>
Pausa o ripresa della riproduzione	<p>Premere ⏸.</p>
Passare al file audio precedente o successivo	<p>Premere ⏮ o ⏭.</p>
Memorizzazione di un brano nell'elenco dei preferiti	<p>È possibile memorizzare un massimo di 8 brani con Deezer e Amazon Music e 10 brani con Spotify.</p> <ol style="list-style-type: none">1. Premere e tenere premuto il tasto FAV su ELITE fino a quando viene visualizzato l'elenco dei preferiti e viene mostrato [Salva su preselez.]2. Premere + o - sul telecomando (oppure ruotare la manopola di comando) per selezionare il numero di una stazione preferita e poi premere OK per confermare.
Memorizzazione diretta di un brano nell'elenco dei preferiti	<ol style="list-style-type: none">1. Premere e tenere premuto uno dei 4 tasti preimpostati (1-4) su ELITE.2. Sul telecomando: Premere e tenere premuto uno dei tasti preimpostati 1-8 (Spotify 0-9).

Selezione di un brano nell'elenco dei preferiti	<p>Sono disponibili 3 opzioni per selezionare un preferito:</p> <ol style="list-style-type: none"> 1. Premere FAV. Premere + o - sul telecomando (oppure ruotare la manopola di comando) per selezionare un'emittente radiofonica dall'elenco dei preferiti e poi premere OK per confermare. 2. Premere uno dei 4 tasti preimpostati (1-4) su ELITE. 3. Premere uno dei tasti preimpostati (1-8) del telecomando (Spotify 0-9) per selezionare un preferito.
Visualizzazione delle informazioni* sul podcast (se disponibili)	Premere ripetutamente INFO sul telecomando.
Silenziamiento o ripristino dell'audio	Premere SNOOZE MUTE o il tasto  .

14.2 Menu di configurazione

Nella modalità streaming musicale premere **SETUP** per passare al menu di configurazione (vedere il capitolo "Panoramica dei menu"). Sono disponibili le seguenti opzioni e le impostazioni attuali (se valide) sono indicate con un asterisco (*).



- [Config. di sistema]
Vedere il capitolo "Configurazioni del sistema".
- [Menu principale]
Per selezionare altre funzioni di riproduzione, la sveglia o il timer di spegnimento.

15 Sveglie





15.1 Impostazione di una sveglia

È possibile impostare fino a due sveglie.

1. Premere e tenere premuto **▲1** oppure **▲2** per selezionare l'impostazione della sveglia.
In alternativa, premere **SETUP** in una modalità di riproduzione e poi selezionare [Menu principale] e quindi [Sveglie].
È anche possibile impostare la sveglia quando ELITE è in modalità stand-by (off). A tale scopo premere e tenere premuto **▲1** oppure **▲2**.
2. Selezionare la sveglia che si vuole impostare (Sveglia 1 o 2) e poi premere **OK**.
3. Sono disponibili le seguenti opzioni per impostare una sveglia. Ruotare la manopola di comando oppure premere i tasti di comando per effettuare la configurazione (vedere il capitolo "Panoramica dei menu").
 - [Abilita]
Per attivare e disattivare la ripetizione di una sveglia. Sono disponibili le seguenti opzioni:
 - [Off]: per disattivare la sveglia.
 - [Ogni giorno]: per attivare la sveglia ogni giorno.
 - [Una volta]: per attivare la sveglia solo una volta.
 - [Fine settimana]: per attivare la sveglia sabato e domenica.
 - [Giorni della sett.]: per attivare la sveglia da lunedì a venerdì.
 - [Ora]
Per impostare l'ora della sveglia.
 - [Modalità]
Per selezionare il tipo di sveglia. Sono disponibili le seguenti opzioni:
 - [Cicalino]
 - [Radio Internet]
 - [DAB]
 - [FM]
 - [Preset]
Per selezionare l'ultima emittente ascoltata o un'emittente preimpostata come sveglia. Compare solo se la [Modalità] selezionata è Radio Internet, DAB oppure FM.

- [Volume sveglia]
Per impostare il volume della sveglia.
- [Memorizzazione]
Per salvare le impostazioni.
Dopo aver selezionato [Memorizzazione], le impostazioni della sveglia vengono memorizzate. Se una sveglia è attiva, viene visualizzato il simbolo della sveglia (/ ).





15.2 Accensione o spegnimento della sveglia

- Quando ELITE è in modalità operativa o in stand-by (off), premere ripetutamente 1 oppure 2 per attivare o disattivare la sveglia.
- Se una sveglia è attiva, viene visualizzato il simbolo della sveglia corrispondente (/ ).

15.3 Spegnimento di una sveglia attiva

- Premere , 1 o 2 per spegnere una sveglia che suona.

15.4 Ripetizione della sveglia (snooze)

- Per posticipare (tempo predefinito: 10 minuti) una sveglia che suona, premere il tasto **SNOOZE MUTE**, la manopola di comando o il tasto  sul telecomando.
- Premere **+** o **-** sul telecomando (o ruotare la manopola di comando) per cambiare il tempo della ripetizione (5, 10, 15 o 30 minuti).
- Durante il periodo di disattivazione temporanea, il simbolo della sveglia lampeggia e viene visualizzato il tempo di disattivazione rimanente.
- Per annullare la funzione di ripetizione (snooze), premere  o 1 o 2.

16 Timer di spegnimento

Questa opzione consente di definire il tempo oltre il quale ELITE si spegne automaticamente.

1. Premere **SETUP** in una modalità di riproduzione e selezionare [Menu principale] e poi [Sleep].
Oppure premere direttamente il tasto **SLEEP** su ELITE e sul telecomando per accendere o spegnere il timer di spegnimento.
2. Premere **+** o **-** sul telecomando (oppure ruotare la manopola di comando) per selezionare un timer di spegnimento (15, 30, 45, 60 o 90 minuti).
3. Premere **OK** per confermare la selezione.

Quando il timer di spegnimento è attivo, viene mostrato il simbolo del timer di spegnimento () e il tempo restante. Per annullare il timer di spegnimento, selezionare [Sleep OFF].

17 Configurazioni del sistema

17.1 Accesso alle configurazioni del sistema

- Premere **SETUP** in una modalità di riproduzione e poi selezionare [Config. di sistema].
- Consultare i capitoli seguenti per i dettagli di ogni impostazione.
- Le impostazioni attuali (se valide) sono indicate con un asterisco (*).
- Vedere il capitolo “Panoramica dei menu” per la ricerca e la selezione tra le impostazioni del sistema.

17.2 Equalizzatore

- Selezionare una delle opzioni dell’equalizzatore: [Intensità], [Bassi], [Alti], [Flat], [Pop], [Rock], [Jazz], [Classica].

17.3 Rete

- [Assistente di rete]
Per configurare una connessione di rete.
- [Config. PBC Wlan]
Selezionare questa opzione se il router wireless supporta i metodi di configurazione WPS e PBC.
- [Vedere impostaz.]
Per visualizzare le attuali informazioni di rete.
- [Impostaz. manuali]
Nell’opzione [Senza cavo] selezionare [DHCP attivo] per assegnare automaticamente l’indirizzo IP oppure [DHCP inattivo] per assegnarlo manualmente.
- [Setup NetRemote PIN]
Per configurare un NetRemote PIN.
- [Profilo di rete]
Per visualizzare un elenco di reti memorizzate in ELITE.
- [Cancella le impostazioni di rete]
Per cancellare tutte le impostazioni di rete.

- [Tenere rete connessa]
Per mantenere il collegamento di rete WiFi. Selezionando [Sì] è possibile attivare ELITE dallo stato di stand-by utilizzando un'app remota. Selezionando [NO] il collegamento di rete WiFi viene disattivato in modalità stand-by.

17.4 Ora/data

- [Imp. ora/data]
Per impostare ora e data.
- [Aggiorn. automatico]
Per la selezione di una sorgente (radio, rete Internet o nessun aggiornamento) per l'aggiornamento automatico di data e ora.
 - Se si aggiorna l'ora da una sorgente (radio - FM/DAB), l'impostazione dell'ora legale non ha effetto.
 - Se si aggiorna l'ora dalla rete Internet, occorre impostare il fuso orario.
- [Imposta formato]
Formato orario 12 o 24 ore.
- [Impostazione fuso orario]
Per definire un fuso orario.
- [Ora legale?]
Per attivare o disattivare l'ora legale.

17.5 Stand-by inattivo

- Questa opzione consente di stabilire il tempo oltre il quale ELITE si spegne automaticamente. Opzioni disponibili: Off, 2, 4, 5 e 6 ore.

17.6 Lingua

- Questa opzione consente di impostare la lingua del menu. Opzioni disponibili: inglese, tedesco, danese, spagnolo, francese, italiano, olandese, norvegese, polacco, portoghese, finlandese, svedese e turco.

17.7 Ripristino valori di default

- Questa opzione cancella tutte le impostazioni definite dall'utente e le sostituisce con le impostazioni predefinite originarie.

17.8 Aggiornamento software

- [Aggiorn. autom.]
Per impostare la ricerca automatica regolare di aggiornamenti.
- [Verifica ora]
Per la ricerca immediata di aggiornamenti.
Se è disponibile un nuovo software, ELITE chiederà se si intende eseguire l'aggiornamento.
Prima di un aggiornamento del software, accertarsi che ELITE abbia un'alimentazione elettrica stabile. Un'interruzione dell'alimentazione elettrica durante un aggiornamento del software può danneggiare ELITE.

17.9 Installazione guidata

- Per eseguire la configurazione iniziale (vedere capitolo "Configurazione iniziale").

17.10 Informazioni

- Qui vengono visualizzati la versione attuale del software, la versione di Spotify, l'identificativo della radio e il nome del dispositivo.

17.11 Politica di protezione dei dati

- Visitare la seguente pagina web su un PC o su un dispositivo mobile:
www.frontiersmart.com/privacy

17.12 Luminosità del display

Per selezionare la luminosità del display: Il sensore sul lato anteriore di ELITE adatta automaticamente il grado di luminosità del display in base alla luce dell'ambiente. È possibile regolare le impostazioni per condizioni di luminosità o di buio, ad es. in camera da letto. Premere e tenere premuto il pulsante del display su ELITE e regolare la luminosità ruotando e premendo la manopola di navigazione.

- [Ambiente luminoso]
Livello da 8 a 15
- [Ambiente buio]
Livello da 1 a 8

18 Utilizzo dell'app UNDOK™ per la gestione di ELITE

ELITE è compatibile con l'app UNDOK™ di Frontier Smart Technologies. L'app offre funzioni di telecomando complete per moduli audio basati su FS con smartphone iOS o Android.

Installazione e utilizzo dell'app UNDOK™:

1. Scaricare l'app UNDOK™ dall'App Store oppure da Google Play e installarla sul proprio dispositivo iOS o Android.



2. Collegare il dispositivo smart alla stessa rete Wi-Fi di ELITE.
3. Avviare l'app UNDOK™ sul dispositivo smart. L'app cerca sistemi audio compatibili. È anche possibile selezionare  per avviare la ricerca di sistemi audio.
4. Selezionare "ELITE" dall'elenco dei sistemi audio disponibili.

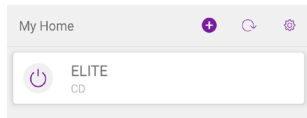

5. Gestire ELITE attraverso l'app UNDOK™.

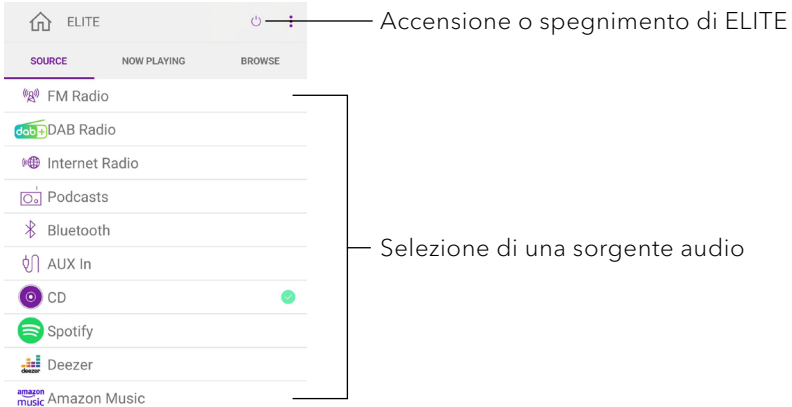

19 Risoluzione degli errori

In tutti gli apparecchi elettrici possono verificarsi guasti. Non sempre si tratta necessariamente di un difetto di ELITE. La seguente tabella offre consigli per la risoluzione degli errori.

Guasto	Possibile causa	Soluzione
L'apparecchio non si accende.	Il cavo di alimentazione non è collegato correttamente.	Collegare correttamente il cavo di alimentazione.
ELITE non reagisce.	Errore di ELITE.	Scollegare la spina e reinserirla. Poi riaccendere ELITE.
Il telecomando non funziona o funziona solo parzialmente.	La distanza rispetto a ELITE è troppo grande.	Ridurre la distanza tra il telecomando ed ELITE.
	La batteria è scarica.	Sostituire la batteria.
Audio assente o cattivo.	L'audio è disattivato.	Regolare il volume.
	ELITE non si trova nella modalità di riproduzione corretta.	Selezionare un'altra modalità di riproduzione.
	Le cuffie sono collegate.	Staccare lo spinotto delle cuffie.
	La ricezione FM/DAB o di Internet è cattiva.	Orientare l'antenna FM/DAB o controllare il collegamento Wi-Fi.
	Interferenze radio.	Allontanare ELITE da altri apparecchi elettronici.
Intensità del segnale Wi-Fi insufficiente.	Il router è troppo distante o bloccato.	Avvicinare ELITE al router o modificare la posizione dell'antenna Wi-Fi.

Guasto	Possibile causa	Soluzione
Mancato collegamento alla rete Wi-Fi.	Il router non è acceso o non funziona correttamente.	Accendere il router o verificare lo stato del router.
	Procedimento di configurazione sbagliato.	Verificare che il router supporti il WPS e che utilizzi il procedimento di configurazione corretto (PBC o PIN). Riconfigurare le impostazioni Wi-Fi.
L'emittente radiofonica Internet a volte non funziona.	Alcune emittenti supportano solo un numero limitato di ascoltatori.	Riprovare di nuovo in un secondo momento.
	L'emittente radiofonica non trasmette.	Riprovare di nuovo in un secondo momento.
Alcune emittenti radiofoniche Internet scompaiono dall'elenco delle emittenti.	Quando l'emittente non trasmette viene rimossa dall'elenco.	Riprovare di nuovo in un secondo momento. Quando l'emittente ricomincia a trasmettere, compare nuovamente nell'elenco.
La riproduzione CD non si avvia.	Il formato del CD non è supportato.	Inserire il formato corretto del CD nello slot del CD.
	Il CD è sporco.	Pulire il CD.
	Il CD è danneggiato.	Inserire un altro CD nello slot del CD.
Il dispositivo USB non si carica.	Il cavo USB non è collegato oppure è rotto.	Controllare il cavo USB.
Il dispositivo USB non riproduce musica.	La riproduzione USB non è supportata.	La porta USB è usata per la ricarica.

20 Pulizia

NOTA!

Danni materiali dovuti a pulizia impropria!

Una pulizia impropria può comportare danni a ELITE oppure l'arresto di determinate funzioni.

- Non utilizzare detergenti abrasivi o a base di solventi, poiché potrebbero danneggiare la superficie di ELITE.
- Non utilizzare aria calda o compressa per l'asciugatura di ELITE.
- Gli angoli e i bordi di ELITE sono sensibili alla pressione. Devono essere protetti da una pressione eccessiva.

Eliminazione di impronte digitali e di sporcizia leggera

- Pulire ELITE solo dall'esterno usando un panno morbido e asciutto.

Eliminazione di sporco ostinato

- Pulire ELITE solo dall'esterno con un panno leggermente inumidito, poi asciugare ELITE con un panno morbido e asciutto.

21 Garanzia

Per avvalersi della garanzia si applica quanto segue, senza limitazione dei diritti legali dell'acquirente:

- le rivendicazioni di garanzia possono essere fatte valere entro un periodo di max. 2 anni (1 anno in America del Nord e in Australia) dalla data d'acquisto.
- Durante il periodo di garanzia, sonoro audio GmbH elimina gratuitamente tutti i difetti dovuti a errori di materiale o produzione, a propria scelta riparando o sostituendo ELITE.
- In caso di reclami rivolgersi al proprio rivenditore o al nostro servizio clienti. I contatti sono disponibili alla voce "Contatti" (capitolo 1.1) oppure all'indirizzo www.sonoro.com.
- La riparazione o sostituzione di ELITE non comportano l'inizio di un nuovo periodo di garanzia. Resta determinante il periodo di garanzia di 2 anni (1 anno in America del Nord e in Australia) dalla data d'acquisto.
- Sono esclusi dalla garanzia le batterie, i danni causati da uso improprio, la normale usura e i difetti che influiscono in misura irrilevante sul valore o sulla funzionalità di ELITE. La garanzia decade anche in caso di interventi non eseguiti dal nostro centro di assistenza autorizzato.
- La presente garanzia non limita e non annulla i diritti dell'acquirente previsti dalla legge in caso di difetti.

ELITE SO-911

NL

**MUZIEKSYSTEEM MET INTERNETRADIO, DAB+, ALARMFUNCTIE,
WIFI, CD-SPELER & BLUETOOTH®**



Gebruikshandleiding

Inhoudsopgave

1	Inleiding	214
1.1	Contactgegevens	214
1.2	Beoogd gebruik.....	215
2	Met uw ELITE vertrouwd worden	215
2.1	Omvang van de levering	215
2.2	Bedieningselementen en poorten.....	216
2.3	Technische gegevens.....	221
2.4	Goedkeuringsmerken en certificaten	223
3	Aan de slag	224
3.1	De ELITE uitpakken	224
3.2	De voeding aansluiten	224
3.3	De batterij in de afstandsbediening plaatsen en vervangen	225
3.4	De antennes gebruiken	225
3.5	De initiële configuratie uitvoeren.....	226
4	Basiswerking	228
5	De menu's gebruiken	229
6	Displaysymbolen	230
7	FM-radiomodus	231
7.1	Werking.....	231
7.2	Configuratiemenu	233
8	DAB-radiomodus	234
8.1	Werking.....	234
8.2	Configuratiemenu	236
9	Internetradiomodus	237
9.1	Werking.....	237
9.2	Configuratiemenu	239
9.3	Zenderlijst.....	239
10	Podcastmodus	240
10.1	Werking.....	240
10.2	Configuratiemenu	242
10.3	Podcastlijst	242
11	Bluetoothmodus	243
11.1	Koppeling tot stand brengen	243
11.2	Werking.....	243
11.3	Configuratiemenu	244
12	AUX In-modus	245
12.1	Werking.....	245
12.2	Configuratiemenu	245

13	CD-modus	246
13.1	Werking.....	246
13.2	Configuratiemenu	247
14	Streamingservices	248
14.1	Werking.....	249
14.2	Configuratiemenu	250
15	Alarmen	251
15.1	Alarm instellen	251
15.2	De alarmen aan of uit zetten	252
15.3	Een geactiveerd alarm uit zetten.....	252
15.4	Sluimeren.....	252
16	Slaapstandtimer	253
17	Systeeminstellingen	254
17.1	Toegang tot de systeeminstellingen.....	254
17.2	Equalizer	254
17.3	Netwerk.....	254
17.4	Tijd/datum	255
17.5	Inactieve stand-by	255
17.6	Taal.....	255
17.7	Fabrieksreset.....	255
17.8	Software-update	256
17.9	Setup wizard	256
17.10	Info.....	256
17.11	Privacyverklaring.....	256
17.12	Achtergrondverlichting.....	256
18	De UNDOK™-app gebruiken om de ELITE te bedienen	257
19	Problemen oplossen	259
20	Reiniging	261
21	Garantie	262

1 Inleiding





Bedankt voor uw aankoop van de ELITE. Deze gebruikshandleiding en de veiligheidshandleiding bieden alle informatie die u nodig hebt om de ELITE zonder problemen en veilig te bedienen.

- Neem de gebruikshandleiding en de veiligheidshandleiding volledig door voordat u de ELITE gaat gebruiken.
- Bewaar de gebruikshandleiding en de veiligheidshandleiding om ze later te kunnen raadplegen.
- Als u de ELITE aan iemand anders doorgeeft, geef dan ook de gebruikshandleiding en de veiligheidshandleiding mee.
- Wanneer de aanwijzingen in de gebruikshandleiding en de veiligheidshandleiding niet worden opgevolgd, kan dit ernstig letsel of schade aan de ELITE veroorzaken.
- Wij zijn niet aansprakelijk voor schade die voortvloeit uit het niet naleven van de instructies in deze gebruikshandleiding en veiligheidshandleiding.

De afbeeldingen in deze gebruikshandleiding zijn bedoeld om de acties te illustreren die nodig zijn om de ELITE te bedienen.

Geniet van uw ELITE!

1.1 Contactgegevens

Adres	sonoro audio GmbH, Hammer Landstraße 45, 41460 Neuss, Duitsland
Telefoon	+49 2131 8834-141
Fax	+49 2131 7517-599
E-mail	support@sonoro.com
Website	 www.sonoro.com Duitsland:  https://www.instagram.com/sonoroaudio/  https://www.facebook.com/sonorodeutschland/ Frankrijk:  https://www.instagram.com/sonorofrance/

1.2 Beoogd gebruik

De ELITE is uitsluitend voor persoonlijk gebruik bestemd. Hij is niet bedoeld voor commercieel gebruik. De ELITE is alleen bedoeld voor de volgende taken:

- Afspelen van FM/DAB+/internetradio en streamingservices.
- Afspelen van audio-cd en mp3/WMA CD.
- Audio afspelen van externe apparaten verbonden via de AUX In-poort.
- Audio afspelen van apparaten met Bluetooth (bijvoorbeeld mobiele telefoons).
- Externe apparaten opladen die via de USB-poort aangesloten zijn.

Elk ander gebruik wordt als niet-beoogd gebruik beschouwd en is verboden. Wij zijn niet aansprakelijk voor schade die voortvloeit uit niet-beoogd gebruik.

NL

2 Met uw ELITE vertrouwd worden

2.1 Omvang van de levering

Naast de ELITE zijn de volgende accessoires eveneens inbegrepen in de levering:

- Afstandsbediening
- Eén knoopcelbatterij (CR2032, 3 V)
- Externe AC/DC-adapter (VDE & VK-stekker)
- Externe wifiantenne
- Telescopische FM/DAB-antenne
- Gebruikshandleiding
- Veiligheidshandleiding
- Handschoenen

2.2 Bedieningselementen en poorten

Voorraanzicht

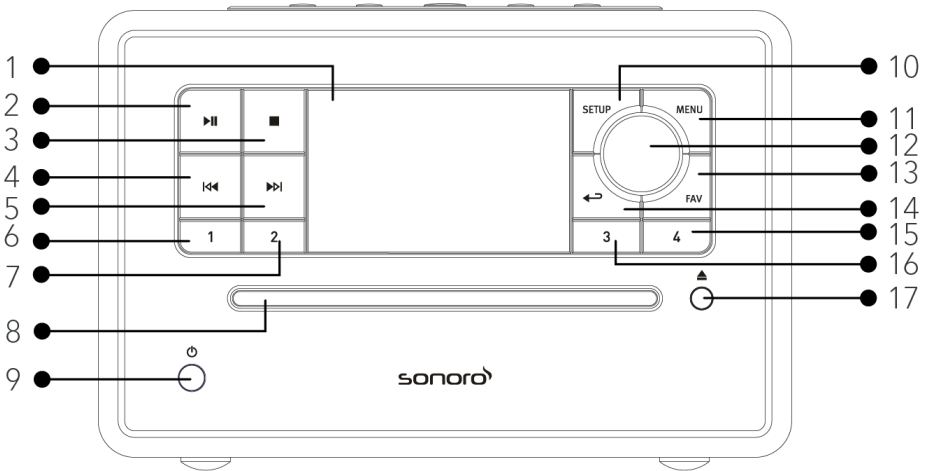

- | | |
|---|--|
| 1. Display | 10. Configuratieknop (SETUP) |
| 2. Knop afspelen/pauze (▶) | 11. Menuknop (MENU) |
| 3. Stopknop (■) | 12. Volumeknop, bedieningsknop, OK -knop (druk op de draaiknop) |
| 4. Knop links, vorige overslaan (◀◀) | 13. Knop favorieten (FAV) |
| 5. Knop rechts, volgende overslaan (▶▶) | 14. Knop terug (◀→) |
| 6. Knop voorkeur 1 (1) | 15. Knop voorkeur 4 (4) |
| 7. Knop voorkeur 2 (2) | 16. Knop voorkeur 3 (3) |
| 8. CD-gleuf | 17. Knop cd uitwerpen (▲) |
| 9. Stand-byknop (⏻) | |

Bovenaanzicht

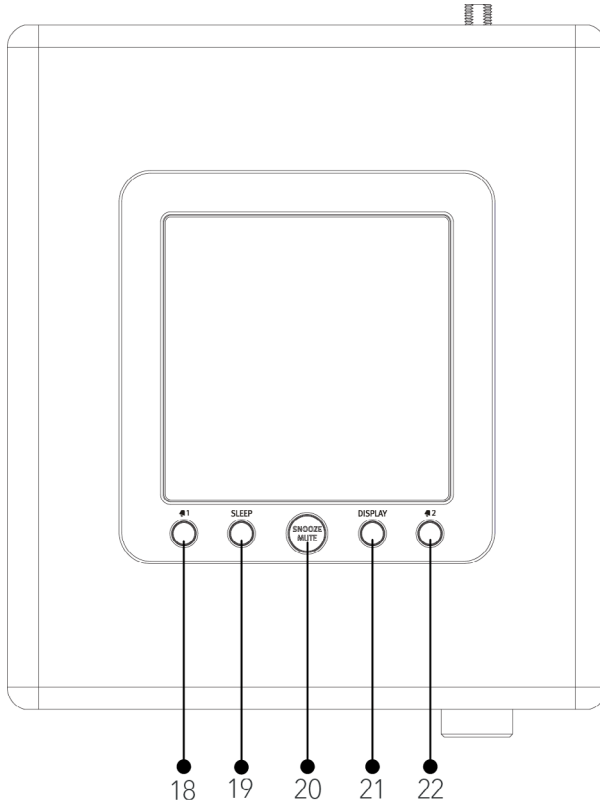

- 18. Knop alarm 1 (🔔1)
- 19. Knop slaapstand (**SLEEP**)
- 20. Knop sluimeren/mute (**SNOOZE MUTE**)
- 21. Knop display dimmen (**DISPLAY**)
- 22. Knop alarm 2 (🔔2)

Achteraanzicht

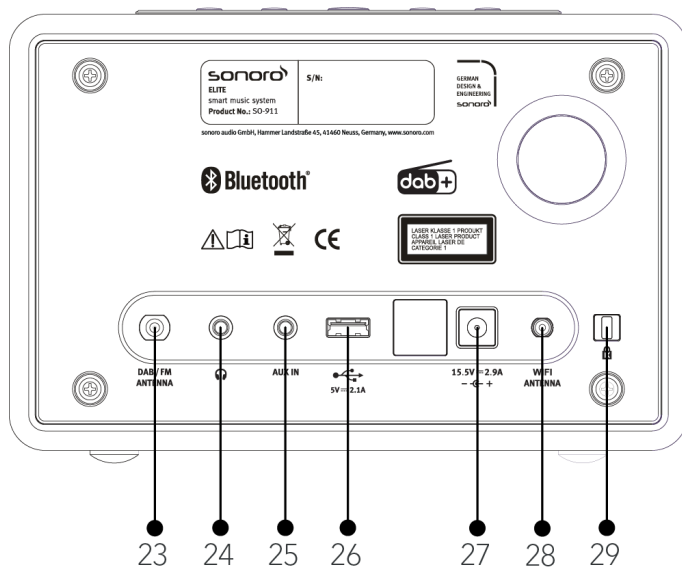

- 23. Aansluiting FM/DAB-antenne
- 24. Aansluiting hoofdtelefoon (🎧)
- 25. Hulpingang (3,5 mm)
- 26. USB-poort
- 27. DC-voedingsaansluiting
- 28. Wifiantenne-aansluiting
- 29. Keylock (anti-diefstalbeveiliging)

Afstandsbediening

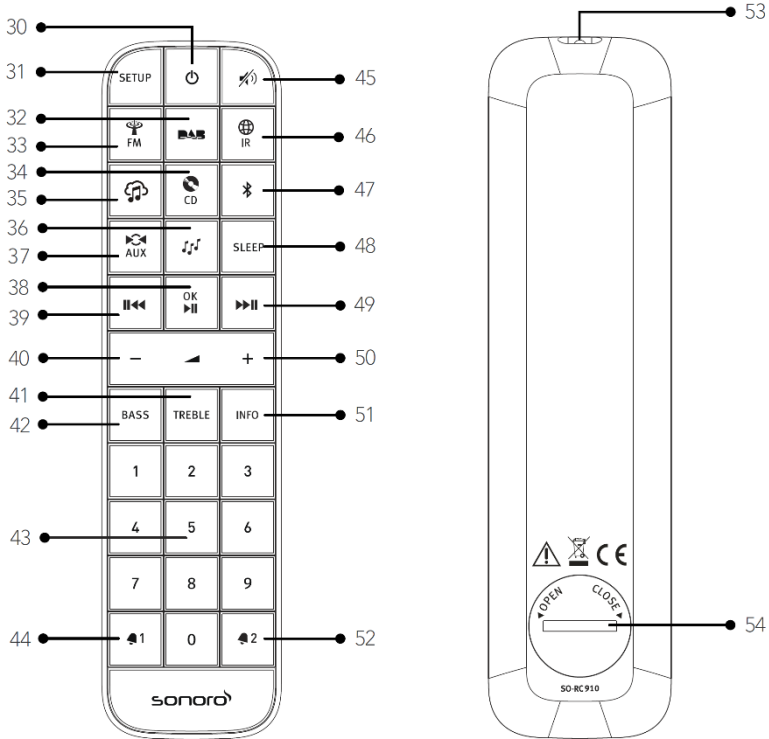

- | | |
|---|---|
| 30. Stand-byknop (⏻) | 41. Knop treble instellen (TREBLE) |
| 31. Configuratieknop (SETUP) | 42. Knop bass instellen (BASS) |
| 32. DAB-radiomodus (DAB) | 43. Knoppen voorkeurszenders (0-9) |
| 33. FM-radiomodus (FM) | 44. Knop alarm 1 (📞1) |
| 34. CD-modus (CD) | 45. Knop mute (🔇) |
| 35. Muziekstreamingservices (🎵) | 46. Internetradiomodus (🌐) |
| 36. Podcastmodus (🎵) | 47. Bluetoothmodus (📶) |
| 37. AUX In-modus (AUX) | 48. Knop slaapstandtimer (SLEEP) |
| 38. Knop afspelen/pauze (▶),
OK-knop | 49. Knop rechts, volgende overslaan
(▶▶) |
| 39. Knop links, vorige overslaan (◀◀) | 50. Knop volume verhogen (+)* |
| 40. Knop volume verlagen (-)* | 51. Informatieknop (INFO) |

- 52. Knop alarm 2 (🔊 2)
 - 53. Infraroodzender
 - 54. Batterijcompartiment
- *Bedieningsknoppen (+, -)

2.3 Technische gegevens

Specificatie	Waarde
Afmetingen (LxBxH)	ca. 210 x 257 x 140 mm
Gewicht	ca. 3,7 kg
Bedrijfstemperatuur	0 °C tot +40 °C
Display	2,8" TFT kleurendisplay
Frequentiebereik, FM	87,50 MHz - 108,00 MHz
DAB/DAB+	Band III, 174,928 MHz - 239,200 MHz
Internetradio	Wereldwijd meer dan 50.000 zenders
Voorkeurszenders	telkens 30 voor FM DAB/DAB+ Internetradio / podcasts 10 voor Spotify telkens 8 voor Deezer Amazon Music
Ondersteunde cd-formaten	CD-DA, CD-R*, CD-RW* Audio-cd, MPEG 1 Layer 3 (MP3), Windows Media Audio (WMA, DRM niet ondersteund) Samplingsnelheid 16 KHz ~ 48 KHz, bitsnelheid max. 320 kbps (* afspelen afhankelijk van kwaliteit van opname en medium)
USB opladen	Uitgang: DC 5 V  2,1 A
AUX-IN	3,5 mm-aansluiting Gevoeligheid: 300 mV
Streaming	Bluetooth Spotify Deezer Amazon Music
Netwerk ondersteund	IEEE 802.11 a/b/g/n 2.4 GHz / 5 GHz 2,412 GHz - 2,472 GHz / 5,18 GHz - 5,32 GHz / 5,50 GHz - 5,70 GHz
Zendvermogen	15 dBm voor 2,4 GHz 14 dBm voor 5 GHz wifi
Coderingsleutel	WEP, WPA, WPA2 (PSK), WPS
Bluetooth	Versie 4.2, profiel: AVRCP v1.6 2,402 GHz - 2,480 GHz
Zendvermogen	9 dBm
Batterij	CR2032 (afstandsbediening)
Stand-byvermogen	< 1,0 W
Netwerk stand-by	< 2,0 W

AC/DC-adapter	Informatie
Naam van de fabrikant, handelsregisternummer en adres	Ten Pao Industrial Co., Ltd. 10738198 Rm 10-11 6/F Kwong Sang Hong Ctr., 151-153 Hi Bun Road, Kwun Tong, Kowloon, Hong Kong
Modelidentificatienummer	S050FM1550290
Ingangsspanning	AC 100-240 V
Ingangs-AC-frequentie	50/60 Hz
Uitgangsspanning	DC 15,5 V
Uitgangsstroom	2,9 A
Uitgangsvermogen	44,95 W
Gemiddelde actieve efficiëntie	> 87,7 % @115 V AC/60 Hz / @230 V / 50 Hz
Efficiëntie bij lage belasting (10 %)	> 85,0 % @115 V AC/60 Hz / @230 V / 50 Hz
Stroomverbruik onbelast	< 0,10 W @115 V AC/60 Hz / @230 V / 50 Hz

De specificaties kunnen zonder kennisgeving veranderingen ondergaan.

2.4 Goedkeuringsmerken en certificaten



Het woordmerk Bluetooth® en de logo's zijn geregistreerd handelsmerken van Bluetooth SIG, Inc. en elk gebruik van deze merktekens door sonoro audio GmbH is onder licentie. Andere handelsmerken en handelsnamen behoren toe aan hun respectievelijke eigenaars.



De Spotify-software is onderworpen aan licenties voor derden die men hier vindt:

<https://www.spotify.com/connect/third-party-licenses>



Deezer en het Deezer-logo zijn internationale handelsmerken van Deezer S.A., geregistreerd in Frankrijk en in andere landen.



Amazon, Amazon Music Unlimited en alle betreffende logo's zijn handelsmerken van Amazon.com, Inc. of van haar dochterbedrijven.

3 Aan de slag

3.1 De ELITE uitpakken

1. Haal de ELITE uit de verpakking en controleer of de ELITE of de afzonderlijke onderdelen niet beschadigd zijn. Als dit wel het geval is, dan mag u de ELITE niet gebruiken. Neem onmiddellijk met uw dealer of met de klantendienst van sonoro audio GmbH contact op als u schade vaststelt.
2. Controleer of de levering volledig is (zie hoofdstuk "Omvang van de levering").
3. Zet de ELITE op een geschikte plaats. Als u uw ELITE op een oppervlak van natuurlijk hout wilt zetten, dan moet u controleren of dit oppervlak hiervoor geschikt is. Oppervlakken behandeld met olie of boenwas kunnen vlekken veroorzaken.
4. Verwijder de beschermfolie van het display.

3.2 De voeding aansluiten

Het apparaat wordt voorzien van stroom via de AC-adapter (meegeleverd). De AC-adapter met universele adapter moet worden aangesloten vóór gebruik.

1. Duw de universele adapter op de AC-adapter tot deze op zijn plaats vastklikt.
2. Steek de stekker van de AC-adapter in de DC-poort aan de achterzijde van het apparaat.
3. Steek de voedingsstekker in de contactdoos.

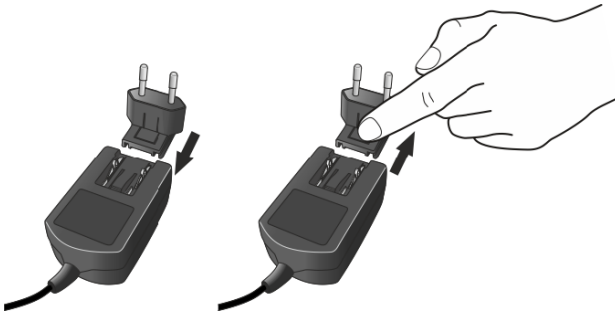

3.3 De batterij in de afstandsbediening plaatsen en vervangen

1. Open de afdekking van het batterijcompartiment aan de achterkant van de afstandsbediening door de afdekking met een muntje tegen de wijzers van de klok in te draaien.
2. Plaats de meegeleverde batterijen (CR2032, 3 V) met het label (+) naar boven.
3. Sluit de afdekking van het batterijcompartiment door de afdekking met een muntje met de wijzers van de klok mee te draaien.

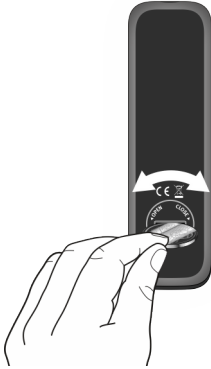

De infraroodsensor op de ELITE en de infraroodzender op de afstandsbediening tijdens het gebruik niet afdekken.

3.4 De antennes gebruiken

1. Schroef de staafantenne aan de achterkant van de ELITE op de FM/DAB-antenneconnector.

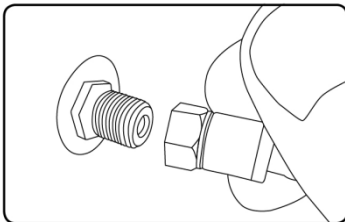

2. Als u de staafantenne gebruikt, moet u de staven van de antenne uitschuiven en de antenne richten zodat u een zo goed mogelijke ontvangst hebt.



Sluit de ELITE op een geschikte huisantenne aan voor nog betere ontvangst.

- Schroef de gewenste wifiantenne aan de achterkant van de ELITE op de wifiantenneconnector. Breng de wifiantenne omhoog.

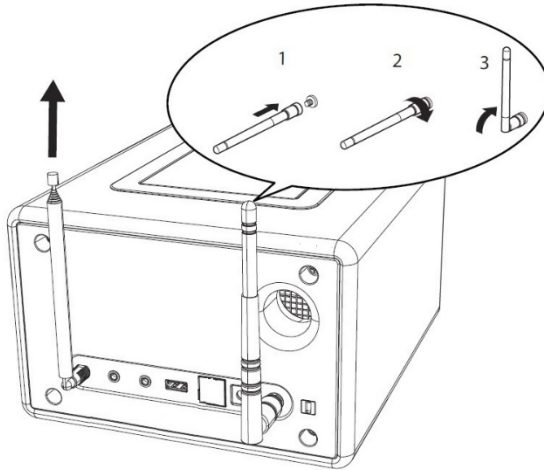

3.5 De initiële configuratie uitvoeren

Wanneer de ELITE voor de eerste keer elektrisch wordt gevoed, verschijnt de "Talen"-selectie (taal die op het display moet worden gebruikt) op het display. Daarna verschijnt de privacyverklaring. Dit moet worden geaccepteerd door op **(OK)** te drukken op de afstandsbediening of op de bedieningsknop. Vervolgens verschijnt de "Setup wizard" op het display. Volg onderstaande instructies om bepaalde initiële instellingen te configureren.

- Wanneer de "Setup wizard" verschijnt, drukt u op **+** of **-** op de afstandsbediening (of draai aan de bedieningsknop) om "JA" te selecteren. Druk vervolgens op **OK** om de configuratie te starten.



- U wordt nu gevraagd om het volgende te selecteren:
 - Tijdsformaat (12 of 24 uur)
 - Bron voor automatisch updaten van datum en tijd (update via radio, internet of geen update).

Afhankelijk van uw selectie volgt u de instructies op het display om de datum en de tijd, de tijdzone, zomer-/wintertijd of draadloos netwerk te configureren. Draai aan de bedieningsknop op de ELITE of druk op de bedieningsknoppen op de afstandsbediening om te selecteren. Druk vervolgens op **OK** om te bevestigen (zie hoofdstuk "De menu's gebruiken").

Als u updaten via het internet selecteert, dan moet er wifiverbinding zijn. Wanneer u de code van uw draadloze netwerk invoert, draait u aan de bedieningsknop op de ELITE of drukt u op de bedieningsknoppen op de afstandsbediening om een teken te selecteren. Druk vervolgens op **OK** om te bevestigen. Selecteer [BKSP] om de laatste invoer te verwijderen. Selecteer [ANNULEREN] om het invoeren van de code te annuleren. Selecteer [OK] om de ingevoerde code te bevestigen.

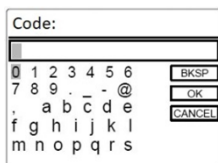

3. Wanneer "Setup wizard voltooid" verschijnt, drukt u op **OK** om de setup wizard te verlaten.



Om de setup wizard opnieuw uit te voeren, gaat u naar [Systeeminstellingen], vervolgens selecteert u [Setup wizard] (zie hoofdstuk "Systeeminstellingen").

4 Basiswerking

Om in te schakelen	Druk op  . De ELITE begint te werken in de laatst geselecteerde afspeelmodus.
Om uit te schakelen (stand-bymodus)	Druk op  . De datum en de tijd (indien ingesteld) verschijnen. De ELITE schakelt automatisch in de stand-bymodus wanneer er 15 minuten lang niets is afgespeeld of bediend.
Om een afspeelmodus te selecteren	Druk eenmaal op MENU en vervolgens op  of  (of draai aan de bedieningsknop) om een afspeelmodus te selecteren. Druk vervolgens op OK om te bevestigen. Sequentie van de modi: FM-radio > DAB-radio > Internetradio > Podcasts > Bluetooth > Aux In > CD > Spotify > Deezer > Amazon Music
Om rechtstreeks een afspeelmodus te selecteren	Druk op de toets rechtstreekse werkingsmodus op de afstandsbediening om rechtstreeks van de ene werkingswijze naar een andere om te schakelen.
Om een cd af te spelen	Breng de cd in de cd-gleuf, de ELITE begint de cd af te spelen.
Om een cd uit te werpen	Druk op de uitwerpknop () op de ELITE.
Om het volume te regelen	Druk op + of - op de afstandsbediening of draai aan de volumeknop op de ELITE.

5 De menu's gebruiken

In de ELITE zijn er drie menutypes.

- Configuratiemenu (voor specifieke instellingen in een afspeelmodus, bijv. [Automatisch FM-zenders zoeken] in FM-modus)
- Systeeminstellingen (voor algemene instellingen, bijv. tijd/datum, taal enz.)
- Hoofdmenu (voor toegang tot afspeelmodi en slaapstandtijd)

NL

Om de menu's te openen	Druk op SETUP . De inhoud van de menu's kan verschillen in verschillende afspeelmodi.
Om een optie in de menu's te selecteren	Draai aan de bedieningsknop op de ELITE of druk op + of - op de afstandsbediening.
Om een selectie in de menu's te bevestigen	Druk op OK op de afstandsbediening. (Druk op de bedieningsknop op de ELITE)
Om één niveau terug te keren in het menu	Druk op ↶ .

6 Displaysymbolen

Raadpleeg onderstaande tabel voor de betekenis van de displaysymbolen wanneer ze op het display verschijnen.

	Er is wiferverbinding tot stand gebracht (met signaalsterkte).
	De wiferverbinding is verbroken.
	Er is een Bluetoothapparaat verbonden.
	Alarm 1 is geactiveerd.
	Alarm 2 is geactiveerd.
	De radiozender staat in de voorkeurslijst.
	FM RDS-informatie ontvangen.
	Er wordt een radiosignaal ontvangen (met signaalsterkte).
	Afspeelmodus alles herhalen is actief.
	Afspeelmodus één herhalen is actief.
	Afspeelmodus map herhalen is actief.
	Afspeelmodus map shuffle is actief.
	Afspeelmodus map alles herhalen en shuffle is actief.
	Slaapstandtimer is actief.
	Stereogeluid uitgeven is beschikbaar.
	De geluidsweggevoer is onderdrukt.
	Afspelen is gepauzeerd.

7 FM-radiomodus

7.1 Werking

Om de FM-radiomodus te openen	Druk op de toets  op de afstandsbediening. Of druk eenmaal op MENU en vervolgens op ⏪ of ⏩ (of draai aan de bedieningsknop) om de FM-radiomodus te selecteren. Druk vervolgens op OK om te bevestigen.
Om de frequentie handmatig af te stemmen	Druk op ⏪ of ⏩ . Of druk op de bedieningsknop en houd die ingedrukt om handmatig afstemmen te activeren.
Om automatisch af te stemmen op de volgende beschikbare zender	Druk op ⏪ of ⏩ en houd ingedrukt. Of druk op de bedieningsknop om de automatische instelling te starten.
Om een radiozender in de voorkeurslijst op te slaan	Er kunnen maximaal 30 radiozenders worden opgeslagen. <ol style="list-style-type: none">1. Druk op de toets FAV op de ELITE en houd deze toets ingedrukt tot de voorkeurslijst wordt weergegeven en [Voorkeuze opslaan] verschijnt.2. Druk op + of - op de afstandsbediening (of draai aan de bedieningsknop) om het nummer van een voorkeurszender te selecteren. Druk vervolgens op OK om te bevestigen.
Om een radiozender rechtstreeks in de voorkeurslijst op te slaan	<ol style="list-style-type: none">1. Druk op een van de 4 voorkeurstoetsen (1-4) op de ELITE en houd die ingedrukt.2. Op de afstandsbediening: Druk op een van de knoppen van de voorkeurszenders (1-9) en houd die ingedrukt.

<p>Om een radiozender in de voorkeurslijst op te roepen</p>	<p>U hebt 3 opties om een opgeslagen voorkeur te selecteren:</p> <ol style="list-style-type: none"> 1. Druk op FAV. Druk op + of - op de afstandsbediening (of draai aan de bedieningsknop) om een radiozender in de voorkeurslijst te selecteren. Druk vervolgens op OK om te bevestigen. 2. Druk op een van de 4 voorkeurstoetsen (1-4) op de ELITE. 3. Druk op de knop van de voorkeurszender (0-9) op de afstandsbediening om naar een opgeslagen voorkeurszender (1-30) te gaan.
<p>Om de informatie over de radiozender te raadplegen (indien beschikbaar)</p>	<p>Druk herhaaldelijk op INFO op de afstandsbediening.</p>
<p>Om de geluidswaergave te onderdrukken of te herstellen</p>	<p>Druk op de knop SNOOZE MUTE,  of II.</p>



Om favorieten met 2 cijfers op te roepen, drukt u de knoppen na elkaar in op de afstandsbediening.

7.2 Configuratiemenu

Druk op **SETUP** in FM-modus om het configuratiemenu te openen (zie hoofdstuk "De menu's gebruiken"). De volgende opties zijn beschikbaar en de actuele instellingen (indien beschikbaar) zijn gemarkeerd met een sterretje (*).

- [Automatisch FM-zenders zoeken]
Om alle beschikbare radiozenders automatisch in de voorkeurslijst op te slaan.*
*Alle bestaande voorkeurszenders zullen gewist worden.
- [Scaninstelling]
Om te bepalen of alleen zenders met sterk signaal worden gescand tijdens de automatische instelling.
- [Audio-instelling]
Om naar de radio te luisteren in stereo- of mono geluidsweggeve.
- [Systeeminstellingen]
Zie hoofdstuk "Systeeminstellingen".
- [Hoofdmenu]
Toegang tot andere afspeelmodi, alarm of slaapstandtimer.

8 DAB-radiomodus

8.1 Werking

Om de DAB-radiomodus te openen	Druk op de toets DAB op de afstandsbediening. Of druk eenmaal op MENU en vervolgens op ⏪ of ⏩ (of draai aan de bedieningsknop) om de DAB-radiomodus te selecteren. Druk vervolgens op OK om te bevestigen.
Om DAB-radiozenders te zoeken	Wanneer u de DAB-modus voor de eerste keer selecteert, of als de zenderlijst leeg is, zal de ELITE automatisch een volledige scan uitvoeren en alle beschikbare zenders in de zenderlijst opslaan.
Om een zender in te stellen	Druk op ⏪ of ⏩ .
Om een radiozender in de voorkeurslijst op te slaan	Er kunnen maximaal 30 radiozenders worden opgeslagen. <ol style="list-style-type: none">1. Druk op de toets FAV op de ELITE en houd deze toets ingedrukt tot de voorkeurslijst wordt weergegeven en [Voorkeuze opslaan] verschijnt.2. Druk op + of - op de afstandsbediening (of draai aan de bedieningsknop) om het nummer van een voorkeurszender te selecteren. Druk vervolgens op OK om te bevestigen.
Om een radiozender rechtstreeks in de voorkeurslijst op te slaan	<ol style="list-style-type: none">1. Druk op een van de 4 voorkeurstoetsen (1-4) op de ELITE en houd die ingedrukt.2. Op de afstandsbediening: Druk op een van de knoppen van de voorkeurszenders (1-9) en houd die ingedrukt.

Om een radiozender in de voorkeurslijst op te roepen	<p>U hebt 3 opties om een opgeslagen voorkeur te selecteren:</p> <ol style="list-style-type: none"> 1. Druk op FAV. Druk op + of - op de afstandsbediening (of draai aan de bedieningsknop) om een radiozender in de voorkeurslijst te selecteren. Druk vervolgens op OK om te bevestigen. 2. Druk op een van de 4 voorkeurstoetsen (1-4) op de ELITE. 3. Druk op de knop van de voorkeurszender (0-9) op de afstandsbediening om naar een opgeslagen voorkeurszender (1-30) te gaan.
Om de informatie* over de radiozender te raadplegen (indien beschikbaar)	Druk herhaaldelijk op INFO op de afstandsbediening.
Om de geluidswaergave te onderdrukken of te herstellen	Druk op de knop SNOOZE MUTE , ) of II .

*DAB-informatie (indien beschikbaar) bevat: zendernaam, Dynamic Label Segment (DLS), signaalsterkte, programmatype (PTY), naam ensemble, frequentie, signaalfoutfrequentie, bitsnelheid en audiostatus, codec, en datum en tijd.



Om favorieten met 2 cijfers op te roepen, drukt u de knoppen na elkaar in op de afstandsbediening.

8.2 Configuratiemenu

Druk op **SETUP** in de DAB-modus om het configuratiemenu te openen (zie hoofdstuk "De menu's gebruiken"). De volgende opties zijn beschikbaar en de actuele instellingen (indien beschikbaar) zijn gemarkeerd met een sterretje (*).

- [Zenderlijst]
Om alle beschikbare zenders weer te geven.
- [Volledige scan]
Om alle beschikbare zenders te scannen en op te slaan.
- [Handmatig afstemmen]
Om de frequentie handmatig af te stemmen. De lijst van beschikbare digitale radio-ensembles verschijnt.
- [Ongeldige zenders wissen]
Om alle ongeldige zenders uit de zenderlijst te verwijderen.
- [DRC]
Bepaalde DAB-uitzendingen bieden DRC (dynamic range compression). Compressie van het dynamische bereik van een radiosignaal kan het volume van stille geluiden doen toenemen en het volume van luide geluiden verminderen. U kunt het niveau hoog, laag of uit selecteren. Hoog niveau is aanbevolen voor een lawaaierige omgeving.
- [Stationsvolgorde]
Om te bepalen hoe de zenders worden opgesomd wanneer u de zenderlijst raadpleegt. De opties zijn als volgt:
 - [Alfanumeriek]: Rangschikt de zenders in alfabetische volgorde.
 - [Ensemble]: Lijst zendergroepen op die samen op dezelfde ensemble uitzenden.
- [Systeeminstellingen]
Zie hoofdstuk "Systeeminstellingen".
- [Hoofdmenu]
Toegang tot andere afspeelmodi, alarm of slaapstandtimer.

9 Internetradiomodus

9.1 Werking

Er moet eerst een wiferverbinding tot stand zijn gebracht om de internetradiomodus te gebruiken (zie hoofdstukken “De initiële configuratie uitvoeren” en “Netwerk”).

Om de internetradiomodus te openen	Druk op de toets  op de afstandsbediening. Of druk eenmaal op MENU en vervolgens op ⏪ of ⏩ (of draai aan de bedieningsknop) om de internetradiomodus te selecteren. Druk vervolgens op OK om te bevestigen. De ELITE begint zich te verbinden met het netwerk waarmee eerder verbinding was gemaakt en gaat dan naar de laatst beluisterde zender.
Om een radiozender in te stellen	Zie hoofdstuk “Zenderlijst”.
Om een radiozender in de voorkeurslijst op te slaan	Er kunnen maximaal 30 radiozenders en podcasts worden opgeslagen. <ol style="list-style-type: none">1. Druk op de toets FAV op de ELITE en houd deze toets ingedrukt tot de voorkeurslijst wordt weergegeven en [Voorkeuze opslaan] verschijnt.2. Druk op + of - op de afstandsbediening (of draai aan de bedieningsknop) om het nummer van een voorkeurszender te selecteren. Druk vervolgens op OK om te bevestigen.
Om een radiozender rechtstreeks in de voorkeurslijst op te slaan	<ol style="list-style-type: none">1. Druk op een van de 4 voorkeurstoetsen (1-4) op de ELITE en houd die ingedrukt.2. Op de afstandsbediening: Druk op een van de knoppen van de voorkeurszenders (1-9) en houd die ingedrukt.

NL

Om een radiozender in de voorkeurslijst op te roepen	<p>U hebt 3 opties om een opgeslagen voorkeur te selecteren:</p> <ol style="list-style-type: none"> 1. Druk op FAV. Druk op + of - op de afstandsbediening (of draai aan de bedieningsknop) om een radiozender in de voorkeurslijst te selecteren. Druk vervolgens op OK om te bevestigen. 2. Druk op een van de 4 voorkeurstoetsen (1-4) op de ELITE. 3. Druk op de knop van de voorkeurszender (0-9) op de afstandsbediening om naar een opgeslagen voorkeurszender (1-30) te gaan.
Zenderinformatie raadplegen* (indien beschikbaar)	Druk herhaaldelijk op INFO op de afstandsbediening.
Om de geluidswaergave te onderdrukken of te herstellen	Druk op de knop SNOOZE MUTE of  .

* Zenderinformatie (indien beschikbaar) bevat: naam van de artiest en titel, beschrijving van de zender, zendergenre en -locatie, codec- en samplefrequentie, afspeelbuffer en datum.



Om favorieten met 2 cijfers op te roepen, drukt u de knoppen na elkaar in op de afstandsbediening.

9.2 Configuratiemenu

Druk op **SETUP** in de internetradiomodus om het configuratiemenu te openen (zie hoofdstuk "De menu's gebruiken"). De volgende opties zijn beschikbaar en de actuele instellingen (indien beschikbaar) zijn gemarkeerd met een sterretje (*).

- [Laatst beluisterd]
Om de laatst beluisterde radiozenders en podcasts in te stellen.
- [Zenderlijst]
Om beschikbare internetradiozenders in te stellen (zie hoofdstuk "Zenderlijst").
- [Systeeminstellingen]
Zie hoofdstuk "Systeeminstellingen".
- [Hoofdmenu]
Toegang tot andere afspeelmodi, alarm of slaapstandtimer.

9.3 Zenderlijst

De volgende menu's en submenu's zijn beschikbaar in de [Zenderlijst]:

- [Lokaal (naam van uw woonplaats)]
Om beschikbare radiozenders bij u in de buurt te zoeken en in te stellen.
- [Zoeken]
Om beschikbare radiozenders te zoeken aan de hand van trefwoorden.
- [Locatie]
Om radiozenders op locatie te zoeken en in te stellen.
- [Populair]
Om de populairste internetradiozenders te zoeken en in te stellen.
- [Discover]
Om zenders in de zenderlijst te zoeken op herkomst, genre of taal en de lijst met resultaten te bekijken met "Zenders weergeven".

10 Podcastmodus

10.1 Werking

Er moet eerst een wifiverbinding tot stand zijn gebracht om de podcastmodus te gebruiken (zie hoofdstukken "De initiële configuratie uitvoeren" en "Netwerk").

Om de podcastmodus te activeren	<p>Druk op de toets  op de afstandsbediening.</p> <p>Of druk eenmaal op MENU en vervolgens op ⏮ of ⏭ (of draai aan de bedieningsknop) om de podcastmodus te selecteren. Druk vervolgens op OK om te bevestigen.</p> <p>De ELITE begint zich te verbinden met het netwerk waarmee eerder verbinding was gemaakt en gaat dan naar de laatst beluisterde podcast.</p>
Om een bepaalde podcast in te stellen	Zie hoofdstuk "Podcastlijst".
Om een podcast in de voorkeurslijst op te slaan	<p>Er kunnen maximaal 30 radiozenders en podcasts worden opgeslagen.</p> <ol style="list-style-type: none">1. Druk op de toets FAV op de ELITE en houd deze toets ingedrukt tot de voorkeurslijst wordt weergegeven en [Voorkeuze opslaan] verschijnt.2. Druk op + of - op de afstandsbediening (of draai aan de bedieningsknop) om het nummer van een voorkeurszender te selecteren. Druk vervolgens op OK om te bevestigen.
Om een podcast direct in de voorkeurslijst (1-9) op te slaan	<ol style="list-style-type: none">1. Druk op een van de 4 voorkeurstoetsen (1-4) op de ELITE en houd die ingedrukt.2. Op de afstandsbediening: Druk op een van de knoppen van de voorkeurszenders (1-9) en houd die ingedrukt.

<p>Om een podcast in de voorkeurslijst op te roepen</p>	<p>U hebt 3 opties om een opgeslagen voorkeur te selecteren:</p> <ol style="list-style-type: none"> 1. Druk op FAV. Druk op + of - op de afstandsbediening (of draai aan de bedieningsknop) om een radiozender in de voorkeurslijst te selecteren. Druk vervolgens op OK om te bevestigen. 2. Druk op een van de 4 voorkeurstoetsen (1-4) op de ELITE. 3. Druk op de knop van de voorkeurszender (0-9) op de afstandsbediening om naar een opgeslagen voorkeurszender (1-30) te gaan.
<p>Om de podcastinformatie* te raadplegen (indien beschikbaar)</p>	<p>Druk herhaaldelijk op INFO op de afstandsbediening.</p>
<p>Om de geluidswaergave te onderdrukken of te herstellen</p>	<p>Druk op de knop SNOOZE MUTE of .</p>

*Informatie over de podcast (indien beschikbaar) bevat: naam van de artiest en titel, beschrijving van de podcast, codec- en samplefrequentie, afspeelbuffer en datum.



Om favorieten met 2 cijfers op te roepen, drukt u de knoppen na elkaar in op de afstandsbediening.

10.2 Configuratiemenu

Druk op **SETUP** in de podcastmodus om het configuratiemenu te openen (zie hoofdstuk "De menu's gebruiken"). De volgende opties zijn beschikbaar en de actuele instellingen (indien beschikbaar) zijn gemarkeerd met een sterretje (*).

- [Laatst beluisterd]
Om de laatst beluisterde radiozenders en podcasts in te stellen.
- [Podcastlijst]
Om een beschikbare podcast in te stellen (zie hoofdstuk "Podcastlijst").
- [Systeeminstellingen]
Zie hoofdstuk "Systeeminstellingen".
- [Hoofdmenu]
Toegang tot andere afspeelmodi, alarm of slaapstandtimer.

10.3 Podcastlijst

De volgende menu's en submenu's zijn beschikbaar in de [Podcastlijst]:

- [Lokaal (naam van uw woonplaats)]
Om beschikbare podcasts bij u in de buurt te zoeken en in te stellen.
- [Zoeken]
Om beschikbare podcasts te zoeken aan de hand van trefwoorden.
- [Locatie]
Om podcasts op locatie te zoeken en in te stellen.
- [Discover]
Om podcasts te zoeken op herkomst, genre of taal en de lijst met resultaten te bekijken met "Podcasts weergeven".

11 Bluetoothmodus



De ELITE kan verbinding tot stand brengen met spelers voorzien van Bluetooth (bijv. een mobiele telefoon) binnen een bereik van ongeveer 10 meter.



U moet een eventueel bestaande Bluetoothverbinding verbreken voordat de ELITE met een ander apparaat kan worden gekoppeld!

NL

11.1 Koppeling tot stand brengen

1. Druk op de toets  op de afstandsbediening. Of druk eenmaal op **MENU** en vervolgens op **+** of **-** op de afstandsbediening (of draai aan de bedieningsknop) om de Bluetoothmodus te selecteren. Druk vervolgens op **OK** om te bevestigen. Wanneer het kleine Bluetoothsymbool  knippert, is ELITE gereed voor het koppelen.
2. Op uw speler voorzien van Bluetoothfunctie schakelt u Bluetooth in en zoekt u naar beschikbare Bluetoothapparaten.
3. Selecteer "ELITE" in de lijst met beschikbare Bluetoothapparaten om het koppelen te starten.
Het Bluetoothsymbool  stopt met knipperen en blijft vast aan wanneer de koppeling tot stand is gebracht.

11.2 Werking

Om de Bluetooth Audio-modus te openen	Druk op de toets  op de afstandsbediening. Of druk eenmaal op MENU en vervolgens op ◀◀ of ▶▶ (of draai aan de bedieningsknop) om de Bluetoothmodus te selecteren. Druk vervolgens op OK om te bevestigen.
Om het afspelen te starten	Selecteer een audiobestand op uw speler waarop Bluetooth actief is en start het afspelen.
Om het afspelen te pauzeren of te hervatten	Druk op ▶ .
Om naar het vorige of volgende audiobestand te gaan	Druk op ◀◀ of ▶▶ .

Om in een audiobestand snel vooruit of achteruit te zoeken	Druk tijdens het afspelen op ⏮ of ⏭ en houd ingedrukt.
Om de Bluetoothverbinding los te koppelen	<ul style="list-style-type: none"> • Schakel een andere afspeelmodus in, of • Selecteer [Bluetooth - verbinding verbreken] in het configuratiemenu (zie hierna), of • druk op ⌘ op de afstandsbediening en houd ingedrukt.
Om de geluidswaergave te onderdrukken of te herstellen	Druk op de knop SNOOZE MUTE of 🔇 .

11.3 Configuratiemenu



Druk op **SETUP** in de Bluetooth Audio-modus om het configuratiemenu te openen (zie hoofdstuk "De menu's gebruiken"). De volgende opties zijn beschikbaar en de actuele instellingen (indien beschikbaar) zijn gemarkeerd met een sterretje (*).

- [Bluetooth-verbinding verbreken]
Om de Bluetoothverbinding los te koppelen.
- [Bekijk details]
 - [Bluetooth Info]: Om de status van de bestaande Bluetoothverbinding weer te geven.
 - [Apparaat verbonden]: Om de naam van het momenteel verbonden Bluetoothapparaat weer te geven.
- [Systeeminstellingen]
Zie hoofdstuk "Systeeminstellingen".
- [Hoofdmenu]
Toegang tot andere afspeelmodi, alarm of slaapstandtimer.

12 AUX In-modus

12.1 Werking

Uw externe speler (bijv. mp3-speler) moet aangesloten zijn op de hulpingang-aansluiting van de ELITE met een audiokabel (met een connector van 3,5 mm, niet bij de levering inbegrepen).

Om de AUX In-modus te openen	Druk op de toets  op de afstandsbediening. Of druk eenmaal op MENU en vervolgens op II◀◀ of ▶▶II . (of draai aan de bedieningsknop) om de AUX In-modus te selecteren. Druk vervolgens op OK om te bevestigen.
Om het afspelen te starten en te regelen	Voer alle afspelerbedieningen op de externe speler uit.
Om de geluidswaergave te onderdrukken of te herstellen	Druk op de knop SNOOZE MUTE of  .

NL

12.2 Configuratiemenu

Druk op **SETUP** in AUX In-modus om het configuratiemenu te openen (zie hoofdstuk "De menu's gebruiken"). De volgende opties zijn beschikbaar en de actuele instellingen (indien beschikbaar) zijn gemarkeerd met een sterretje (*).

- [Systeeminstellingen]
Zie hoofdstuk "Systeeminstellingen".
- [Hoofdmenu]
Toegang tot andere afspelermodi, alarm of slaapstandtimer.

13 CD-modus

LET OP!

Gevaar voor beschadiging!





Onjuist hanteren van de ELITE kan schade veroorzaken.

Geen cd-formaten in de ELITE inbrengen die niet ondersteund worden.

13.1 Werking

De ELITE kan audiobestanden afspelen die opgeslagen zijn op een audio-cd, CD-R en CD-RW.

Het afspelen kan afhangen van de kwaliteit van de cd.

Om de CD-modus te openen	Druk op de toets  op de afstandsbediening. Of druk eenmaal op MENU en vervolgens op ⏮ of ⏭ (of draai aan de bedieningsknop) om de CD-modus te selecteren. Druk vervolgens op OK om te bevestigen.
Om het afspelen te pauzeren of te hervatten	Druk op ⏮ .
Om het afspelen te stoppen	Druk op ■ .
Om naar het vorige of volgende audiobestand te gaan	Druk op ⏮ of ⏭ .
Om in een audiobestand snel vooruit of achteruit te zoeken	Druk tijdens het afspelen op ⏮ of ⏭ en houd ingedrukt.
Om een afspeelmodus te selecteren	Druk herhaaldelijk op FAV . <ul style="list-style-type: none">•  = Alles herhalen•  = Eén herhalen•  = Shuffle•  = Alles herhalen & shuffle

Om de informatie van het audiobestand (indien beschikbaar) te raadplegen	Druk herhaaldelijk op INFO op de afstandsbediening.
Om de geluidswaergave te onderdrukken of te herstellen	Druk op de knop SNOOZE MUTE of  .

13.2 Configuratiemenu

Druk op **SETUP** in CD-modus om het configuratiemenu te openen (zie hoofdstuk "De menu's gebruiken"). De volgende opties zijn beschikbaar en de actuele instellingen (indien beschikbaar) zijn gemarkeerd met een sterretje (*).

- [Verdergaan met instelling cd]
De cd zal het afspelen hervatten vanaf de laatst afgespeelde positie, zelfs als u de modus hebt omgeschakeld of als het apparaat in stand-bymodus was geschakeld. Deze functie vervalt wanneer u de cd uitwerpt. Deze functie is bijvoorbeeld voor audiobooks bedoeld.
- [Systeeminstellingen]
Zie hoofdstuk "Systeeminstellingen".
- [Hoofdmenu]
Toegang tot andere afspeelmodi, alarm of slaapstandtimer.

14 Streamingservices

Uw ELITE kan inhoud afspelen uit de volgende streamingservices:



U zult de symbolen van deze services ook aantreffen op het display van uw ELITE.



Uw apparaat (bijv. smartphone) moet met hetzelfde netwerk als uw ELITE verbonden zijn!

Raadpleeg hoofdstuk 18 voor tips over de UNDOK™-app.

We raden u aan om eerst de UNDOK™-app te installeren op het apparaat dat u wilt gebruiken om uw ELITE te bedienen (bijvoorbeeld een smartphone of een tablet).



Merk op: Het gebruik van streamingservices vereist een contract met de streamingproviders, wat kosten met zich mee kan brengen. Gratis aanbiedingen bevatten vaak reclame. Eventuele wijzigingen zijn de verantwoordelijkheid van de streamingservice. Raadpleeg de website van de streamingservice voor meer info.



De services kunnen ook rechtstreeks met de app van de streamingservice of de ELITE zelf worden gebruikt. Raadpleeg hiervoor de streamingservice.

14.1 Werking

De hierna beschreven procedures zijn op analoge wijze van toepassing voor alle beschikbare streamingsservices.

Selectie van een streamingsservice	Druk op de toets  op de afstandsbediening en ga naar de selectie van de gewenste streamingsservice. De symbolen van bovenstaande services verschijnen op het display van uw ELITE. Of druk eenmaal op MENU en vervolgens op  of  (of draai aan de bedieningsknop) om de gewenste streamingsservice te selecteren. Druk vervolgens op OK om te bevestigen.
Aanmelden op een streamingaccount (Deezer, Amazon Music)	Om een streamingsservice te gebruiken op uw ELITE, meldt u zich aan op de PRESTIGE of de UNDOK™-app op uw mobiele apparaat met uw account. Volg de instructies op het scherm.
Hoe Spotify Connect gebruiken	Gebruik uw telefoon, tablet of computer als afstandsbediening voor Spotify. Ga naar spotify.com/connect om te zien hoe u dit doet.
Om het afspelen te pauzeren of te hervatten	Druk op  .
Om naar het vorige of volgende audiobestand te gaan	Druk op  of  .
Om een afspeelitem in de voorkeurslijst op te slaan	Voor Deezer en Amazon Music kunnen er maximum 8 afspeelitems worden opgeslagen, voor Spotify zijn dat er 10. <ol style="list-style-type: none">1. Druk op de toets FAV op de ELITE en houd deze toets ingedrukt tot de voorkeurslijst wordt weergegeven en [Voorkeuze opslaan] verschijnt.2. Druk op + of - op de afstandsbediening (of draai aan de bedieningsknop) om het nummer van een voorkeurszender te selecteren. Druk vervolgens op OK om te bevestigen.

Om een afspeelitem rechtstreeks in de voorkeurslijst op te slaan	<ol style="list-style-type: none"> 1. Druk op een van de 4 voorkeurstoetsen (1-4) op de ELITE en houd die ingedrukt. 2. Op de afstandsbediening: Druk op een van de knoppen van de voorkeurszenders 1-8 (Spotify 0-9) en houd die ingedrukt.
Om een afspeelitem in de voorkeurslijst op te roepen	<p>U hebt 3 opties om een opgeslagen voorkeur te selecteren:</p> <ol style="list-style-type: none"> 1. Druk op FAV. Druk op + of - op de afstandsbediening (of draai aan de bedieningsknop) om een radiozender in de voorkeurslijst te selecteren. Druk vervolgens op OK om te bevestigen. 2. Druk op een van de 4 voorkeurstoetsen (1-4) op de ELITE. 3. Druk op de knop van de voorkeurszender (1-8) op de afstandsbediening (Spotify 0-9) om naar een opgeslagen voorkeurszender te gaan.
Zenderinformatie raadplegen* (indien beschikbaar)	Druk herhaaldelijk op INFO op de afstandsbediening.
Om de geluidswaardering te onderdrukken of te herstellen	Druk op de knop SNOOZE MUTE of  .

14.2 Configuratiemenu





Druk op **SETUP** in de muziekstreamingmodus om het configuratiemenu te openen (zie hoofdstuk "De menu's gebruiken"). De volgende opties zijn beschikbaar en de actuele instellingen (indien beschikbaar) zijn gemarkeerd met een sterretje (*).



- [Systeeminstellingen]
Zie hoofdstuk "Systeeminstellingen".
- [Hoofdmenu]
Toegang tot andere afspeelmodi, alarm of slaapstandtimer.

15 Alarmen





15.1 Alarm instellen

U kunt twee alarmen instellen.



1. Druk op  of  en houd ingedrukt om naar de modus voor instelling van het alarm te gaan.
Of druk op **SETUP** in een willekeurige afspeelmodus en selecteer vervolgens [Hoofdmenu] en dan [Alarmen].
U krijgt ook toegang tot de modus voor instelling van het alarm wanneer de ELITE in stand-bymodus (off) staat. Druk hiervoor op  of  en houd ingedrukt.
2. Selecteer het alarm dat u wilt instellen (alarm 1 of 2) en druk vervolgens op **OK**.
3. De volgende opties tonen aan hoe u het alarm moet instellen. Draai aan de bedieningsknop of druk op de bedieningsknoppen om de instellingen uit te voeren (zie hoofdstuk "De menu's gebruiken").
 - [Inschakelen]
Om het alarm aan en uit te zetten en de frequentie ervan in te stellen.
De volgende opties zijn beschikbaar:
 - [Uit]: Om het alarm te deactiveren.
 - [Dagelijks]: Het alarm wordt elke dag geactiveerd.
 - [Eenmalig]: Het alarm wordt slechts eenmaal geactiveerd.
 - [Weekends]: Het alarm wordt op zaterdag en zondag geactiveerd.
 - [Weekdagen]: Het alarm wordt van maandag tot vrijdag geactiveerd.
 - [Tijd]
Om het tijdstip van het alarm in te stellen.
 - [Bron]
Om de bron van het alarmgeluid te selecteren. De volgende opties zijn beschikbaar:
 - [Zoemer]
 - [Internetradio]
 - [DAB-radio]
 - [FM-radio]

- [Preset]
Om de laatst beluisterde zender of een voorkeurszender te selecteren als bron van het alarmgeluid. Dit verschijnt alleen wanneer internetradio, DAB of FM is geselecteerd in [Bron].
- [Volume]
Om het volume van het alarmgeluid in te stellen.
- [Opslaan]
Om de huidige instellingen op te slaan.
Wanneer [Opslaan] eenmaal is geselecteerd, worden de alarminstellingen opgeslagen. Als er een alarm geactiveerd is, verschijnt het alarmsymbool  .





15.2 De alarmen aan of uit zetten

- Wanneer de ELITE in bedrijfsmodus of in stand-bymodus (off) is, drukt u herhaaldelijk op  1 of  2 om het alarm in of uit te schakelen.
- Wanneer er een alarm is ingeschakeld, verschijnt het overeenkomstige alarmsymbool ( .

15.3 Een geactiveerd alarm uit zetten

- Druk op ,  1 of  2 om een alarm dat afgaat te stoppen.

15.4 Sluimeren

- Druk op **SNOOZE MUTE**, op de bedieningsknop of de knop  om het geluid van een afgaand alarm tijdelijk (standaard: 10 min) uit te zetten.
- Druk op **+** of **-** op de afstandsbediening (of draai aan de bedieningsknop) om de sluimerperiode te wijzigen (5, 10, 15 of 30 minuten).
- Tijdens de sluimerperiode knippert het alarmsymbool en wordt de resterende sluimertijd weergegeven.
- Druk op ,  1 of  2 om de sluimerfunctie te annuleren.

16 Slaapstandtimer

De slaapstandtimer stelt de tijdsduur in voordat de ELITE automatisch uitschakelt.

1. Druk op **SETUP** in een willekeurige afspeelmodus en selecteer vervolgens [Hoofdmenu] en daarna [Slaapstand].
Of druk rechtstreeks op de knop **SLEEP** op de ELITE en de afstandsbediening om de slaapstandtimer aan of uit te zetten.
2. Druk op **+** of **-** op de afstandsbediening (of draai aan de bedieningsknop) om een slaapstandtimer te selecteren (15, 30, 45, 60 of 90 minuten).
3. Druk op **OK** om de selectie te bevestigen.

Wanneer de slaapstandtimer actief is, verschijnt het symbool van de slaapstandtimer () samen met de resterende tijd. Om de slaapstandtimer te annuleren, selecteert u [Slaapstand uit].

17 Systeeminstellingen

17.1 Toegang tot de systeeminstellingen

- Druk op **SETUP** in een willekeurige afspelmodus en selecteer vervolgens [Systeeminstellingen].
- Zie de hoofdstukken hierna voor details over elke instelloptie.
- De actuele instellingen (indien beschikbaar) zijn gemarkeerd met een sterretje (*).
- Zie hoofdstuk "De menu's gebruiken" om door de systeeminstellingen te navigeren en selecties uit te voeren.

17.2 Equalizer

- Selecteer een van de geluidequalizeropties: [Loudness], [Bass], [Treble], [Vlak], [Pop], [Rock], [Jazz], [Klassiek].

17.3 Netwerk

- [Netwerkwizard]
Om netwerkverbinding tot stand te brengen.
- [PBC Wlan instellingen]
Selecteer deze optie als uw draadloze router zowel WPS- als PBC-configuratiemethoden ondersteunt.
- [Bekijk instellingen]
Om de actuele netwerkinformatie weer te geven.
- [Handmatige instellingen]
Onder de optie [Draadloos] selecteert u [DHCP inschakelen] om het IP-adres automatisch toe te wijzen, of [DHCP uitschakelen] om dit handmatig te doen.
- [NetRemote PIN setup]
Om een NetRemote PIN te configureren.
- [Netwerkprofiel]
Om een lijst van netwerken opgeslagen door de ELITE weer te geven.
- [Wis Netwerkinstellingen]
Om alle netwerkinstellingen te wissen.

- [Blijft verbonden met netwerk]
Om de wifinetwerkverbinding al dan niet in stand te houden. Indien [JA] is geselecteerd, kunt u de ELITE met behulp van een app op afstand vanuit stand-by activeren. Indien [NEE] is geselecteerd, wordt de wifinetwerkverbinding in stand-bymodus uitgeschakeld.

17.4 Tijd/datum

- [Tijd/datum instellen]
Om de datum en de tijd in te stellen.
- [Autom. bijwerken]
Voor de selectie van een bron (radio, internet of geen update) voor het automatisch updaten van datum en tijd.
 - Als u de tijd via een bron bijwerkt (radio- FM/DAB), heeft de instelling voor zomer-/wintertijd geen effect.
 - Als u de tijd bijwerkt via het internet, dan moet u uw tijdzone instellen.
- [Formaat instellen]
Om het tijdsformaat (12 of 24 uur) in te stellen.
- [Tijdzone instellen]
Om een tijdzone in te stellen.
- [DST]
Om de instelling voor zomer-/wintertijd in of uit te schakelen.

17.5 Inactieve stand-by

- Deze optie stelt de tijdsduur in voordat de ELITE automatisch uitschakelt. De opties omvatten: Uit, 2, 4, 5 en 6 uur.

17.6 Taal

- Deze optie stelt de taal van het menu in. De opties omvatten: Engels, Duits, Deens, Spaans, Frans, Italiaans, Nederlands, Noors, Pools, Portugees, Fins, Zweeds en Turks.

17.7 Fabrieksreset

- Deze optie wist alle instellingen die door de gebruiker zijn gedefinieerd en vervangt ze door de oorspronkelijke standaardinstellingen.

17.8 Software-update

- [Auto update]
Om een regelmatige controle op updates in te stellen.
- [Nu controleren]
Om onmiddellijk te controleren of er updates zijn.
Als er nieuwe software beschikbaar is, vraagt de ELITE of u een update wilt uitvoeren.
Vóór een software-upgrade moet u controleren of de ELITE op een stabiele voedingsaansluiting is aangesloten. Wanneer de voeding tijdens een software-update wordt onderbroken, kan dit schade aan de ELITE veroorzaken.

17.9 Setup wizard

- Om initiële configuratie uit te voeren (zie hoofdstuk "De initiële configuratie uitvoeren").

17.10 Info

- Hier wordt de huidige softwareversie, Spotify-versie, radio-ID en de naam van het apparaat weergegeven.

17.11 Privacyverklaring

- Bezoek de volgende pagina op een pc of een mobiel apparaat.
www.frontiersmart.com/privacy

17.12 Achtergrondverlichting

Om de helderheid van het display te bepalen: De sensor aan de voorkant van de ELITE zal de helderheid van het display automatisch regelen op basis van de lichtomstandigheden in de omgeving. U kunt uw instellingen voor de helderheid aanpassen voor heldere omstandigheden maar ook voor omstandigheden met weinig licht, bijv. in uw slaapkamer. Druk op de displayknop aan de bovenzijde van de ELITE en houd ingedrukt. Pas de helderheid aan door de bedieningsknop in te drukken en eraan te draaien.

- [Lichte omgeving]
Niveau 8 tot 15
- [Donkere omgeving]
Niveau 1 tot 8

18 De UNDOK™-app gebruiken om de ELITE te bedienen

De ELITE is compatibel met de UNDOK™-app van Frontier Smart Technologies. De app biedt uitgebreide functies voor afstandsbediening van audiomodules op basis van FS via een iOS of Android smart apparaat.

Om de UNDOK™-app te installeren en te gebruiken:

1. Download de UNDOK™-app via "App Store" of "Google play" en installeer de app op uw iOS of Android smart apparaat.



2. Verbind uw smart apparaat met het zelfde wifinetwerk als de ELITE.
3. Open de UNDOK™-app op uw smart apparaat. De app zoekt naar compatibele audiosystemen. U kunt ook op  drukken om het zoeken naar audiosystemen te starten.
4. Selecteer "ELITE" uit de lijst met beschikbare audiosystemen.

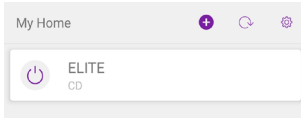

5. Stuur de ELITE via de UNDOK™-app aan.



De ELITE aan of uit zetten

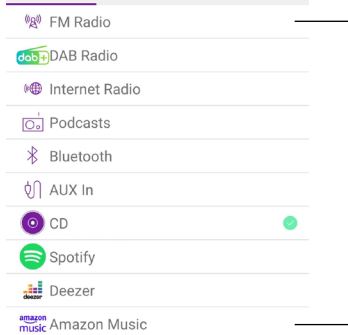

Een geluidsbron selecteren



Het volume regelen

19 Problemen oplossen

Alle elektrische apparatuur kan storingen ondervinden. Dit is niet noodzakelijk te wijten aan een defect van de ELITE. Raadpleeg onderstaande tabel voor tips om problemen op te lossen.

Storing	Mogelijke oorzaak	Oplossing
Geen voeding.	Voedingskabel is niet correct aangesloten.	Sluit de voedingskabel correct aan.
Geen reactie van de ELITE.	Er is een fout in de ELITE.	Haal de voedingsstekker uit het stopcontact en sluit opnieuw aan. Schakel de ELITE daarna opnieuw in.
Afstandsbediening werkt niet, of werkt slechts sporadisch.	Afstand tot de ELITE is te groot.	Verminder de afstand tussen de afstandsbediening en de ELITE.
	Batterij is leeg.	Vervang de batterij.
Geen geluid of zwak geluid.	Het geluid is uitgeschakeld.	Regel het volume.
	De ELITE is niet in de correcte afspeelmodus ingesteld.	Selecteer een andere afspeelmodus.
	De hoofdtelefoon is aangesloten.	Haal de stekker van de koptelefoon uit de aansluiting.
	Zwakke ontvangst van FM/DAB of internet.	Schuif de FM/DAB-antenne uit en lijn deze uit of controleer de wifiverbinding.
	Er is radio-interferentie.	Houd de ELITE uit de buurt van andere elektronische apparaten.
Onvoldoende wifisignaalsterkte.	De router bevindt zich te ver of is geblokkeerd.	Plaats de ELITE dichterbij de router of regel de positie van de wifi-antenne.

Storing	Mogelijke oorzaak	Oplossing
Kan niet met uw wifinetwerk verbinden.	De router is niet ingeschakeld of werkt niet naar behoren.	Schakel uw router in of controleer de condities van de router.
	Configuratiemethode is niet correct.	Controleer of uw router WPS ondersteunt en de correcte configuratiemethode (PBC of PIN) gebruikt. Configureer de wifi-instellingen opnieuw.
Soms werkt de internetradiozender niet.	Bepaalde zenders ondersteunen slechts een beperkt aantal luisteraars.	Probeer het later opnieuw.
	De zender zendt niet uit.	Probeer het later opnieuw.
Bepaalde internetradiozenders verdwijnen uit de zenderlijst.	De zender wordt uit de lijst verwijderd wanneer die zender stopt met uitzenden.	Controleer het later opnieuw. Als de zender opnieuw uitzendt, dan zal die opnieuw in de lijst verschijnen.
De cd begint niet af te spelen.	Het cd-formaat is niet ondersteund.	Breng een correct cd-formaat in de cd-gleuf.
	De cd is vuil.	Maak de cd schoon.
	De cd is beschadigd.	Breng een andere cd in de cd-gleuf.
Het USB-apparaat wordt niet opgeladen.	USB-kabel is niet aangesloten of defect.	Controleer de USB-kabel.
Het USB-apparaat speelt geen muziek af.	Afspelen via USB wordt niet ondersteund.	De USB-poort is bedoeld voor het opladen.

20 Reiniging



LET OP!

Materiële schade te wijten aan onjuiste reiniging!

Een onjuiste reiniging kan schade aan de ELITE veroorzaken of ervoor zorgen dat bepaalde functies niet meer werken.

- Gebruik nooit schurende reinigingsmiddelen of reinigingsmiddelen op basis van oplosmiddelen, omdat die het oppervlak van de ELITE kunnen beschadigen.
- Gebruik nooit warme lucht of perslucht om de ELITE te drogen.
- De randen en hoeken van de ELITE zijn drukgevoelig. Bescherm deze zones om te voorkomen dat zij teveel druk ondergaan.

NL

Vingerafdrukken en licht vuil wegnemen

- Reinig de ELITE alleen aan de buitenkant met een zachte, droge doek.

Zwaar vuil wegnemen

- Reinig de ELITE alleen aan de buitenkant met een lichtjes bevochtigde doek en droog de ELITE vervolgens met een zachte, droge doek.

21 Garantie

Wanneer u een garantieclaim indient, is het volgende van toepassing, zonder dat dit uw wettelijke rechten beperkt:

- Men kan garantieclaims alleen laten gelden binnen een periode van max. 2 jaar (1 jaar in Noord-Amerika en Australië), te rekenen vanaf de datum van aankoop.
- sonoro audio GmbH zal naar eigen goeddunken de ELITE gratis repareren of vervangen in geval van defecten veroorzaakt door productiefouten binnen de garantieperiode.
- Neem in geval van klachten contact op met uw dealer of onze klantenservice. Onze contactgegevens vindt u onder "Contactgegevens" (hoofdstuk 1.1) of op onze website www.sonoro.com.
- Na een reparatie of vervanging van een ELITE begint geen nieuwe garantieperiode. De garantieperiode van 2 jaar (1 jaar in Noord-Amerika en Australië) vanaf de datum van aankoop blijft van toepassing.
- Batterijen, schade veroorzaakt door onjuist gebruik, normale slijtage en defecten die de waarde of bruikbaarheid van de ELITE slechts in geringe mate beïnvloeden, zijn uit de garantie uitgesloten. De garantie vervalt ook in geval er wijzigingen zijn die niet door het onderhoudscentrum zijn uitgevoerd of werden toegestaan.
- Deze garantie beperkt of annuleert niet de toevlucht van de koper tot de rechten vastgelegd onder de statutaire regelgeving met betrekking tot defecten.

ELITE SO-911

MUSIKSYSTEM MED INTERNETRADIO, DAB, ALARMFUNKTION,
WIFI, CD-AFSPILLER OG BLUETOOTH®

DK



Betjeningsvejledning

Indholdsfortegnelse

1	Indledning	268
1.1	Kontaktoplysninger	268
1.2	Tilsigtet brug	269
2	Lær din ELITE at kende.....	269
2.1	Leveringsomfang	269
2.2	Betjeningsknapper og porte.....	270
2.3	Tekniske data.....	275
2.4	Godkendelsesmærker og certifikater	277
3	De første trin	278
3.1	Udpakning af ELITE	278
3.2	Tilslutning af strømforsyningen.....	278
3.3	Isætning og udskiftning af batteriet i fjernbetjeningen.....	279
3.4	Brug af antennerne.....	279
3.5	Gennemførelse af første opsætning	280
4	Grundlæggende betjening.....	282
5	Brug af menuerne	283
6	Displayikoner.....	284
7	FM-radio	285
7.1	Betjening.....	285
7.2	Opsætningsmenu	286
8	DAB-radio	287
8.1	Betjening.....	287
8.2	Opsætningsmenu	289
9	Internetradio	290
9.1	Betjening.....	290
9.2	Opsætningsmenu	292
9.3	Stationsliste	292
10	Podcast-tilstand	293
10.1	Betjening.....	293
10.2	Opsætningsmenu	295
10.3	Podcast-liste	295
11	Bluetooth-tilstand	296
11.1	Parring.....	296
11.2	Betjening.....	296
11.3	Opsætningsmenu	297
12	AUX In-tilstand	298
12.1	Betjening.....	298
12.2	Opsætningsmenu	298

13	CD-tilstand	299
13.1	Betjening.....	299
13.2	Opsætningsmenu.....	300
14	Streamingtjenester	301
14.1	Betjening.....	302
14.2	Opsætningsmenu.....	303
15	Alarmer	304
15.1	Indstilling af alarm	304
15.2	Aktivering eller deaktivering af alarmerne.....	305
15.3	Deaktivering af en aktiveret alarm	305
15.4	Snooze.....	305
16	Sleptimer	306
17	Systemopsætning	307
17.1	Adgang til systemopsætningen	307
17.2	Equalizer	307
17.3	Netværk	307
17.4	Tid/dato.....	308
17.5	Inaktiv standby	308
17.6	Sprog.....	308
17.7	Gendan fabriksindstillinger.....	308
17.8	Softwareopdatering	309
17.9	Opsætningsguide.....	309
17.10	Information	309
17.11	Fortrolighedspolitik	309
17.12	Baggrundslys.....	309
18	Brug af UNDOK™-app til styring af ELITE.....	310
19	Fejlfinding.....	311
20	Rengøring.....	313
21	Garanti	314

1 Indledning

Tak fordi du har købt ELITE. Denne betjeningsvejledning og sikkerhedsvejledningen giver alle informationer, der er nødvendige for at kunne bruge ELITE problemfrit og sikkert.

- Læs betjeningsvejledningen og sikkerhedsvejledningen fuldstændigt igennem, inden ELITE tages i brug.
- Gem betjeningsvejledningen og sikkerhedsvejledningen, så der eventuelt kan slås efter i dem på et senere tidspunkt.
- Hvis du overdrager ELITE til en tredjepart, så overdrag også betjeningsvejledningen og sikkerhedsvejledningen til vedkommende.
- Det kan medføre alvorlige personskader eller beskadigelse af ELITE, hvis betjeningsvejledningen eller sikkerhedsvejledningen ikke følges.
- Vi påtager os intet ansvar for skader som følge af manglende overholdelse af anvisningerne i denne betjeningsvejledning og sikkerhedsvejledning.

Billederne i denne betjeningsvejledning anvendes til at illustrere handlingerne, der er nødvendige for at betjene ELITE.

God fornøjelse med din ELITE!

1.1 Kontaktoplysninger

Adresse	sonoro audio GmbH, Hammer Landstraße 45, 41460 Neuss, Tyskland
Telefon	+49 2131 8834-141
Fax	+49 2131 7517-599
E-mail	support@sonoro.com
Internet	 www.sonoro.com Tyskland:  https://www.instagram.com/sonoroaudio/  https://www.facebook.com/sonorodeutschland/ Frankrig:  https://www.instagram.com/sonorofrance/

1.2 Tilsigtet brug

ELITE er kun beregnet til personlig brug. Den er ikke beregnet kommerciel brug. ELITE er udelukkende beregnet til følgende opgaver:

- Afspilning af FM-/DAB+/-internetradio og streamingtjenester.
- Afspilning af lyd-CD og MP3/WMA-CD.
- Lydafspilning fra eksterne enheder, der er forbundet via AUX In-porten.
- Lydafspilning fra Bluetooth-baserede enheder (f.eks. mobiltelefoner).
- Opladning af eksterne enheder, der er forbundet via USB-porten.

Enhver anden brug anses for utilsigtet brug og er forbudt. Vi påtager os intet ansvar for skader som følge af utilsigtet brug.

DK

2 Lær din ELITE at kende

2.1 Leveringsomfang

Udover selve ELITE er følgende tilbehør også inkluderet i leveringsomfanget:

- Fjernbetjening
- Et knapcellebatteri (CR2032, 3 V)
- Ekstern AC/DC-adapter (VDE- og UK-stik)
- Ekstern wi-fi-antenne
- FM/DAB-teleskopantenne
- Betjeningsvejledning
- Sikkerhedsvejledning
- Beskyttelseshandsker

2.2 Betjeningsknapper og porte

Set forfra

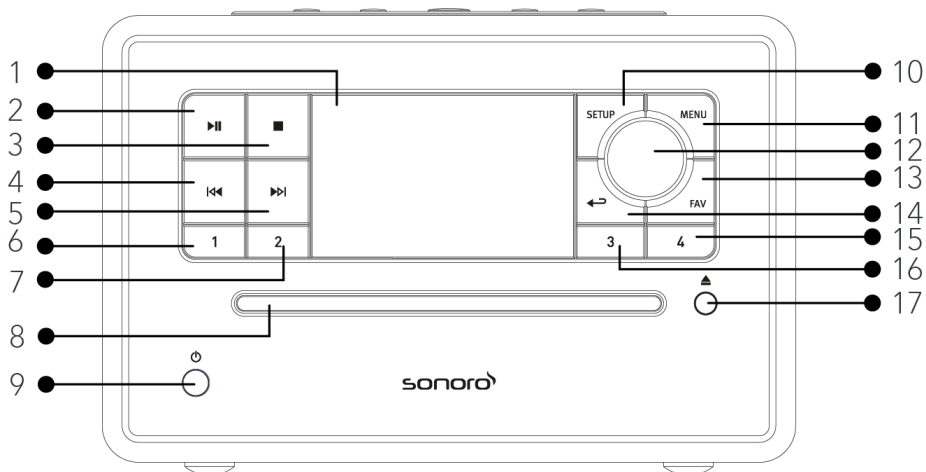

- | | |
|---|--|
| 1. Display | 10. Opsætningsknap (SETUP) |
| 2. Afspilnings-/pauseknap (▶) | 11. Menuknap (MENU) |
| 3. Stopknap (■) | 12. Volumenknapp, navigationsknap, OK -knap (tryk på knappen) |
| 4. Venstre knap, spring forrige over (◀◀) | 13. Favoritknap (FAV) |
| 5. Højre knap, spring næste over (▶▶) | 14. Tilbageknap (←) |
| 6. Forindstillingsknap 1 (1) | 15. Forindstillingsknap 4 (4) |
| 7. Forindstillingsknap 2 (2) | 16. Forindstillingsknap 3 (3) |
| 8. CD-åbning | 17. CD-udskubningsknap (▲) |
| 9. Standby-knap (⏻) | |

Set oppefra

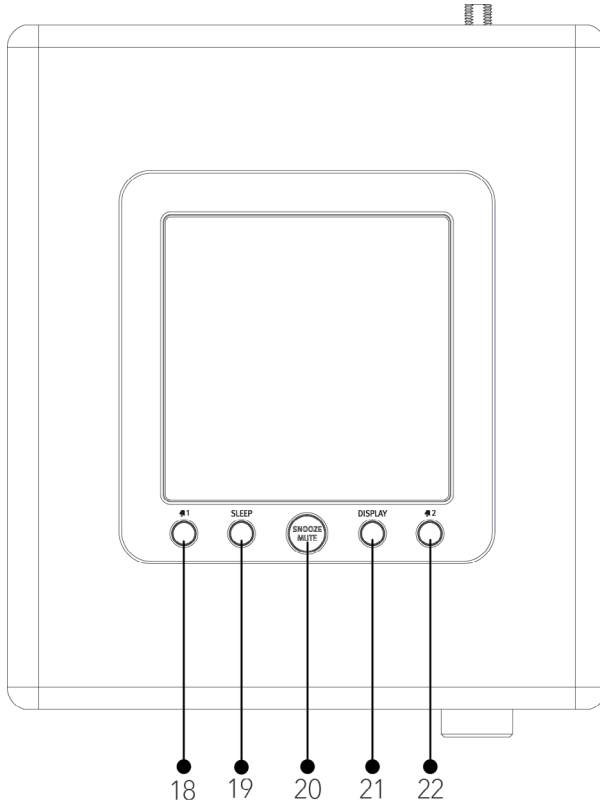

DK

18. Alarmknap 1 (🔔1)
19. Soveknap (SLEEP)
20. Snooze/mute-knap (SNOOZE MUTE)
21. Displaydæmpningsknap (DISPLAY)
22. Alarmknap 2 (🔔2)

Set bagfra

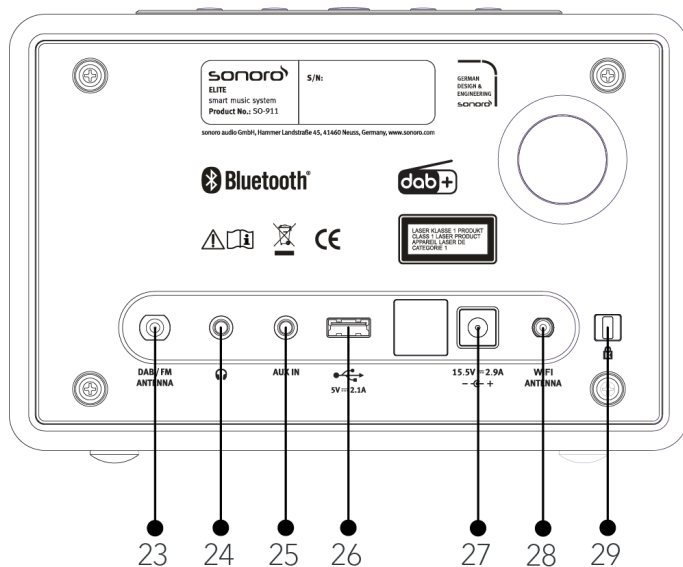

- 23. DAB/FM-antennestik
- 24. Hovedtelefonudgang (🎧)
- 25. AUX-indgang (3,5 mm)
- 26. USB-port
- 27. DC-strømindgangsstik
- 28. Wi-fi-antennestik
- 29. Nøglelås (tyveribeskyttelse)

Fjernbetjening

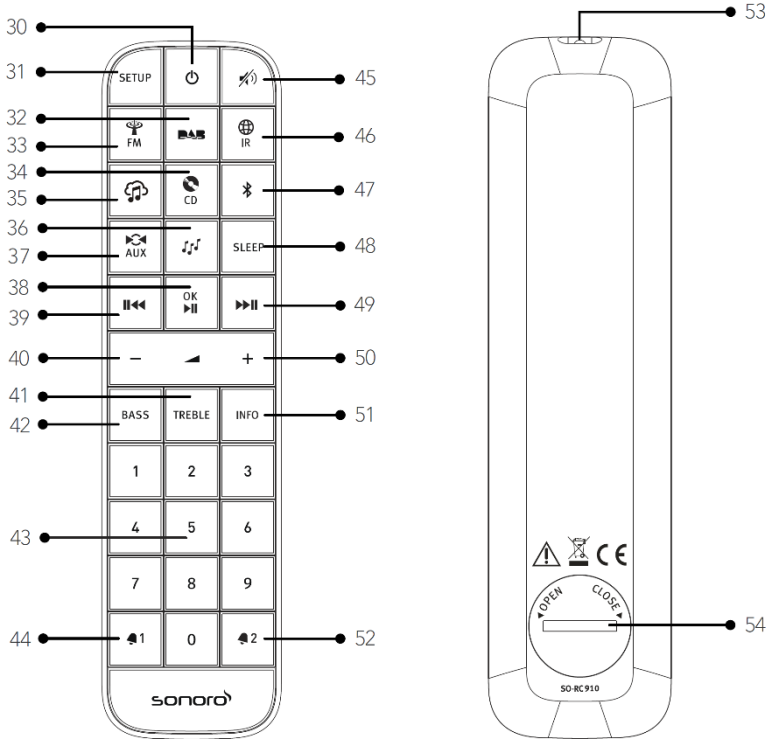

- 30. Standby-knap (⏻)
- 31. Opsætningsknap (SETUP)
- 32. DAB-radio (DAB)
- 33. FM-radio (FM)
- 34. CD-tilstand (CD)
- 35. Musikstreamingtjenester (🎵)
- 36. Podcast-tilstand (🎵🎵)
- 37. AUX-indgang (AUX)
- 38. Afspilnings-/pauseknap (▶||), OK-knap
- 39. Venstre knap, spring forrige over (||◀)
- 40. Knap til lavere volumen (−)*
- 41. Diskantindstillingsknap (TREBLE)
- 42. Basindstillingsknap (BASS)
- 43. Knapper for forindstillet station (0-9)
- 44. Alarmknap 1 (📌1)
- 45. Muteknap (🔇)
- 46. Internetradio (🌐)
- 47. Bluetooth-tilstand (📶)
- 48. Sleptimer-knap (SLEEP)
- 49. Højre knap, spring næste over (▶▶)
- 50. Knap til højere volumen (+)*
- 51. Informationsknap (INFO)

52. Alarmknap 2 (🔊 2)

53. Infrarød sender

54. Batterirum

*Navigationsknapper (+, -)

2.3 Tekniske data

Specifikation	Værdi
Mål (BxDxH)	Ca. 210 x 257 x 140 mm
Vægt	Ca. 3,7 kg
Driftstemperatur	0 °C til +40 °C
Display	2,8-tommers TFT-farvedisplay
Frekvensområde, FM	87,50 MHz til 108,00 MHz
DAB/DAB+	Bånd III, 174,928 MHz til 239,200 MHz
Internetradio	Mere end 50.000 stationer globalt
Forindstillede stationer	30 hver for FM DAB/DAB+ internetradio/podcasts 10 for Spotify 8 for hver Deezer Amazon Music
Understøttede CD-formater	CD-DA, CD-R*, CD-RW* Audio CD, MPEG 1 Layer 3 (MP3), Windows Media Audio (WMA, DRM understøttes ikke) Samplingfrekvens 16 KHz-48 KHz, bithastighed maks. 320 kbps (* Afspilning afhængig af optagelsens og mediets kvalitet)
USB-opladning	Udgang: DC 5 V  2,1 A
AUX-IN	3,5 mm stik, følsomhed: 300 mV
Streaming	Bluetooth Spotify Deezer Amazon Music
Understøttede netværk	IEEE 802.11 a/b/g/n 2,4 GHz/5 GHz 2,412 GHz - 2,472 GHz / 5,18 GHz - 5,32 GHz / 5,50 GHz - 5,70 GHz
Overført effekt	15 dBm for 2,4 GHz 14 dBm for 5 GHz wi-fi
Krypteret nøgle	WEP, WPA, WPA2 (PSK), WPS
Bluetooth	Version 4.2, profil: AVRCP v1.6 2,402 GHz-2480 GHz
Overført effekt	9 dBm
Batteri	CR2032 (fjernbetjening)
Standby-effekt	< 1,0 W
Netværk-standby	< 2,0 W

DK

AC/DC-adapter	Information
Producentens navn, erhverregistreringsnummer og adresse	Ten Pao Industrial Co., Ltd. 10738198 Rm 10-11 6/F Kwong Sang Hong Ctr., 151-153 Hi Bun Road, Kwun Tong, Kowloon, Hong Kong
Modelidentifikation	S050FM1550290
Indgangsspænding	AC 100-240 V
AC-indgangsfrekvens	50/60 Hz
Udgangsspænding	DC 15,5 V
Udgangsstrøm	2,9 A
Udgangseffekt	44,95 W
Gennemsnitlig aktiv effektivitet	> 87,7 % @115 V AC/60 Hz/@230 V/50 Hz
Effektivitet ved lav belastning (10 %)	> 85,0 % @115 V AC/60 Hz/@230 V/50 Hz
Forbrug uden belastning	< 0,10 W @115 V AC/60 Hz/@230 V/50 Hz

Der tages forbehold for ændring af de tekniske data uden varsel.

2.4 Godkendelsesmærker og certifikater



Bluetooth®-ordmærket og -logoerne er registrerede varemærker tilhørende Bluetooth SIG, Inc., og enhver anvendelse af sådanne mærker foretaget af sonoro audio GmbH finder sted under licens. Andre varemærker og handelsnavne er dem, som tilhører deres pågældende ejere.



Spotify-softwaren er omfattet af tredjepartslicenser, der findes her:

<https://www.spotify.com/connect/third-party-licenses>

DK



Deezer og Deezer-logoet er internationale varemærker tilhørende Deezer S.A., der er registreret i Frankrig og andre lande.



Amazon, Amazon Music Unlimited og alle tilknyttede logoer er varemærker tilhørende Amazon.com, Inc. eller dets datterselskaber.

3 De første trin

3.1 Udpakning af ELITE

1. Tag ELITE ud af emballagen, og kontrollér, om ELITE eller de enkelte dele er beskadiget. Brug ikke ELITE, hvis det er tilfældet. Kontakt din forhandler eller sonoro audio GmbH's kundeservice med det samme, hvis du finder nogen beskadigelse.
2. Sørg for at kontrollere, om leverancen er fuldstændig (se kapitlet „Leveringsomfang“).
3. Anbring ELITE et egnet sted. Hvis du ønsker at sætte ELITE på en overflade af naturtræ, så sørg for at sikre, at den er egnet til dette. Der kan eventuelt opstå pletter på olierede eller voksede overflader.
4. Fjern beskyttelsesfolien fra displayet.

3.2 Tilslutning af strømforsyningen

Enheden forsynes med strøm via AC-adapteren (indeholdt). AC-adapteren med universaladapter skal tilsluttes før brug.

1. Skub universaladapteren på AC-adapteren, indtil klikker påplads.
2. Sæt AC-adapterens stik i DC-porten på bagsiden af enheden.
3. Sæt netstikket i stikkontakten.

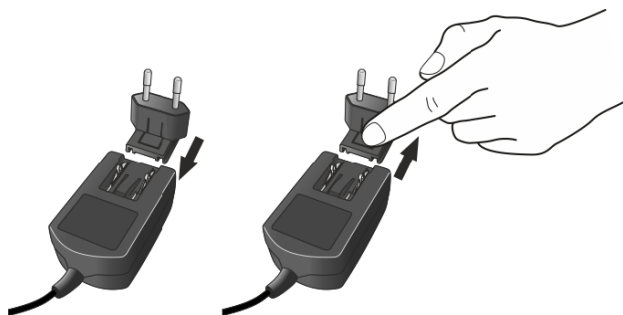

3.3 Isætning og udskiftning af batteriet i fjernbetjeningen

1. Åbn låget til batterirummet på bagsiden af fjernbetjeningen ved at dreje låget mod uret med en lille mønt.
2. Sæt de medfølgende batterier (CR2032, 3 V) i med mærkningen (+) opad.
3. Luk låget til batterirummet ved at dreje låget med uret med en lille mønt.

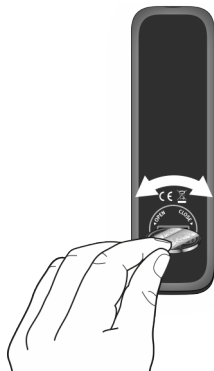

Spær ikke for den infrarøde sensor på ELITE og den infrarøde sender på fjernbetjeningen, når den bruges.

3.4 Brug af antennerne

1. Skru stavantennen fast på FM/DAB-antennetilslutningen på bagsiden af ELITE.

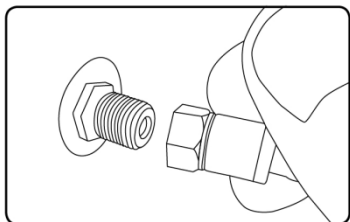

2. Hvis du bruger stavantennen, så træk antennens stave ud, og ret antennen således, at du opnår den bedst mulige modtagelse.



Forbind ELITE med en egnet husantenne for at opnå endnu bedre modtagelse.

3. Skru wi-fi-antennen fast på wi-fi-antennetilslutningen på bagsiden af ELITE. Ret wi-fi-antennen op.

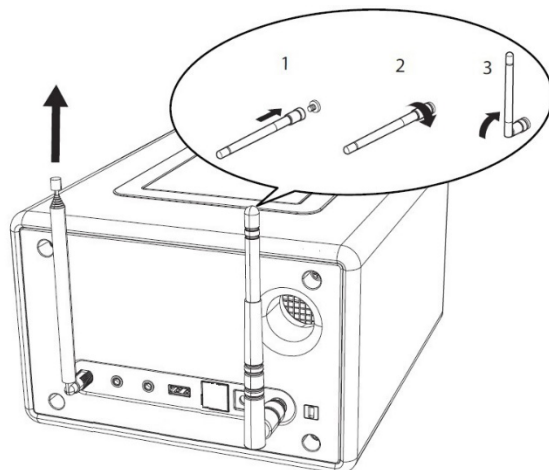

3.5 Gennemførelse af første opsætning

Når ELITE tændes for første gang, skal der først vælges displaysprog. Bagefter vises erklæringen om fortrolighedspolitik, og den skal accepteres ved at trykke på **(OK)** på fjernbetjeningen eller navigationsknappen. Derefter vises "Opsætningsguide" i displayet. Følg anvisningerne nedenfor for at konfigurere nogle grundindstillinger.

1. Når "Opsætningsguide" vises, så tryk på **+** eller **-** på fjernbetjeningen (eller drej på navigationsknappen) for at vælge "JA", og tryk derefter på **OK** for at starte opsætningen.

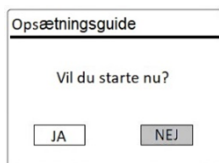

2. Derefter bliver du spurgt om at vælge:
 - Tidsformat (12- eller 24-timers).
 - Automatisk opdatering af kilde for tid og dato (opdatering fra radio, internet eller ingen opdatering).

Afhængigt af det valg, som du har foretaget, skal du følge anvisningerne i displayet for yderligere at opsætte dato og tid, tidszone, sommertid eller trådløst netværk. Drej på navigationsknappen på ELITE, eller tryk på

navigationsknapperne på fjernbetjeningen for at foretage valg, og tryk derefter på **OK** for at bekræfte (se kapitlet „Brug af menuerne“).

Hvis opdatering fra internettet vælges, skal der være oprettet en wi-fi-forbindelse. Når nøglen til dit trådløse netværk skal angives, så drej på navigationsknappen på ELITE, eller tryk på navigationsknapperne på fjernbetjeningen for at vælge et tegn eller bogstav, og tryk derefter på **OK** for at bekræfte. Vælg [BKSP] for at slette den seneste angivelse. Vælg [ANNULLER] for at annullere angivelse af nøglen. Vælg [OK] for at bekræfte den angivne nøgle.

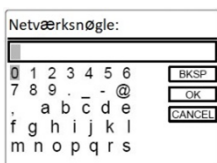

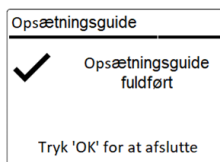

DK

3. Tryk på **OK** for at afslutte indstillingen, når "Setup wizard completed" vises.



Gå til [System Opsætning] for at køre opsætningsguiden igen, og vælg derefter [Opsætningsguide] (se kapitlet „Systemopsætning“).

4 Grundlæggende betjening

For at tænde	Tryk på  ELITE starter fra den senest valgte afspilningstilstand.
For at slukke (standby-tilstand)	Tryk på  Tid og dato vises (hvis de er indstillet). ELITE skifter automatisk til standby-tilstand uden afspilning og betjening efter 15 minutter.
For at vælge en afspilningstilstand	Tryk en gang på MENU , derefter på ⏮ eller ⏭ (eller drej på navigationsknappen) for at vælge en afspilningstilstand, og tryk derefter på OK for at bekræfte. Tilstandsrækkefølge: FM Radio > DAB Radio > Internetradio > Podcasts > Bluetooth > Aux In > CD > Spotify > Deezer > Amazon Music
For at vælge en afspilningstilstand direkte	Tryk på knappen til direkte tilstandsbetjening på fjernbetjeningen for at skifte direkte fra en afspilningstilstand til en anden.
For at afspille en CD	Sæt en CD i CD-sprækken, og ELITE begynder at afspille CD'en.
For at skubbe en CD ud	Tryk på udskubningsknappen () på ELITE.
For at regulere volumen	Tryk på + eller - på fjernbetjeningen, eller drej på volumenknappen på ELITE.

5 Brug af menuerne

I ELITE findes der tre typer menuer.

- Opsætningsmenu (til bestemte indstillinger i en afspilningstilstand, f.eks. [FM Auto Preset] i FM-tilstand)
- Systemopsætning (til generelle indstillinger, f.eks. tid/dato, sprog osv.)
- Hovedmenu (for adgang til afspilningstilstande og sleeptimer)

For at få adgang til menuerne	Tryk på SETUP . Menuernes indhold kan variere i forskellige afspilningstilstande.
For at vælge en option i menuerne	Drej på navigationsknappen på ELITE, eller tryk på + eller - på fjernbetjeningen.
For at bekræfte et valg i menuerne	Tryk på OK på fjernbetjeningen. (Tryk på navigationsknappen på ELITE)
For at gå et niveau tilbage i menuen	Tryk på ↶ .

DK

6 Displayikoner

Se tabellen nedenfor for displayikonernes betydning, når de vises i displayet.

	Wi-fi-forbindelse er oprettet (med signalstyrke).
	Wi-fi-forbindelse er afbrudt.
	En Bluetooth-enhed er forbundet.
	Alarm 1 er aktiveret.
	Alarm 2 er aktiveret.
	Radiostationen findes i den forindstillede liste.
	FM RDS-information modtages.
	Radiosignal modtages (med signalstyrke).
	Afspilningstilstanden "Gentag afspilning af alle numre" er aktiv.
	Afspilningstilstanden "Gentag afspilning af et nummer" er aktiv.
	Afspilningstilstanden "Gentag afspilning af mappe" er aktiv.
	Afspilningstilstanden "Shuffle-afspilning" er aktiv.
	Afspilningstilstanden "Gentag afspilning af alle numre" og "Shuffle-afspilning" er aktiv.
	Sleeptimer er aktiv.
	Radioudsendelse i stereolyd er tilgængelig.
	Lyd er på mute.
	Afspilning er på pause.

7 FM-radio

7.1 Betjening

For at få adgang til FM-radio	Tryk på knappen  på fjernbetjeningen. Eller tryk en gang på MENU , derefter på ◀◀ eller ▶▶ (eller drej på navigationsknappen) for at vælge FM-radio, og tryk derefter på OK for at bekræfte.
For at vælge stationsfrekvensen manuelt	Tryk på ◀◀ eller ▶▶ . Eller tryk på navigationsknappen, og hold den trykket ind for at aktivere manuelt stationsvalg.
For at vælge den næste tilgængelige station automatisk	Tryk på ◀◀ eller ▶▶ , og hold den trykket ind. Eller tryk på navigationsknappen for at starte automatisk stationsvalg.
For at gemme en radiostation i den forindstillede liste	Der kan maksimalt gemmes 30 radiostationer. <ol style="list-style-type: none">1. Tryk på FAV-knappen på ELITE, og hold den trykket ind, indtil den forindstillede liste og [Gem forindstill.] vises.2. Tryk på + eller - på fjernbetjeningen (eller drej på navigationsknappen) for at vælge et forindstillet stationsnummer, og tryk derefter på OK for at bekræfte.
For at gemme en radiostation direkte i den forindstillede liste	<ol style="list-style-type: none">1. Tryk på en af de 4 forindstillingsknapper (1-4) på ELITE, og hold den trykket ind.2. På fjernbetjeningen: Tryk på en af knapperne for en forindstillet station (1-9), og hold den trykket ind.
For at hente en radiostation i den forindstillede liste	Du har 3 muligheder for at vælge en gemt forindstilling: <ol style="list-style-type: none">1. Tryk på FAV. Tryk på + eller - på fjernbetjeningen (eller drej på navigationsknappen) for at vælge en radiostation i den forindstillede liste, og tryk derefter på OK for at bekræfte.

	<ol style="list-style-type: none"> 2. Tryk på en af de 4 forindstillingsknapper (1-4) på ELITE. 3. Tryk på en knap for en forindstillet station (0-9) på fjernbetjeningen for at få adgang til en gemt forindstillet station (1-30).
For at gennemse radiostationsinformation (hvis den er tilgængelig)	Tryk flere gange på INFO på fjernbetjeningen.
For at mute eller gendanne lyden	Tryk på SNOOZE MUTE ,  eller knappen ▶ .



Tryk på to talknapper efter hinanden på fjernbetjeningen for at hente favoritter med 2 cifre.

7.2 Opsætningsmenu

Tryk på **SETUP** i tilstanden FM-radio for at få adgang til opsætningsmenuen (se kapitlet „Brug af menuerne“). De følgende optioner er tilgængelige, og de aktuelle indstillinger (hvis relevante) er markeret med en asterisk (*).

- [FM Auto Preset]
Til automatisk at gemme alle tilgængelige radiostationer i den forindstillede liste.*
*Alle eksisterende forindstillede stationer slettes.
- [Scan-indstilling]
Til at vælge om der kun skal søges efter stationer med kraftige signaler, når der udføres automatisk stationsvalg.
- [Lydindstilling]
Til at høre radio i stereo- eller monokvalitet.
- [System Opsætning]
Se kapitlet „Systemopsætning“.
- [Hoved Menu]
For at få adgang til andre afspilningstilstande, alarm eller sleeptimer.

8 DAB-radio

8.1 Betjening

For at få adgang til DAB-radio	Tryk på knappen DAB på fjernbetjeningen. Eller tryk en gang på MENU , derefter på ⏪ eller ⏩ (eller drej på navigationsknappen) for at vælge DAB-radio, og tryk derefter på OK for at bekræfte.
For at søge efter DAB-radiostationer	Første gang du vælger tilstanden DAB-radio, eller hvis stationslisten er tom, udfører ELITE automatisk en fuld søgning og gemmer alle tilgængelige stationer i stationslisten.
For at stille ind på en station	Tryk på ⏪ eller ⏩ .
For at gemme en radiostation i den forindstillede liste	Der kan maksimalt gemmes 30 radiostationer. <ol style="list-style-type: none">1. Tryk på FAV-knappen på ELITE, og hold den trykket ind, indtil den forindstillede liste og [Gem forindstill.] vises.2. Tryk på + eller - på fjernbetjeningen (eller drej på navigationsknappen) for at vælge et forindstillet stationsnummer, og tryk derefter på OK for at bekræfte.
For at gemme en radiostation direkte i den forindstillede liste	<ol style="list-style-type: none">1. Tryk på en af de 4 forindstillingsknapper (1-4) på ELITE, og hold den trykket ind.2. På fjernbetjeningen: Tryk på en af knapperne for en forindstillet station (1-9), og hold den trykket ind.

<p>For at hente en radiostation i den forindstillede liste</p>	<p>Du har 3 muligheder for at vælge en gemt forindstilling:</p> <ol style="list-style-type: none"> 1. Tryk på FAV. Tryk på + eller - på fjernbetjeningen (eller drej på navigationsknappen) for at vælge en radiostation i den forindstillede liste, og tryk derefter på OK for at bekræfte. 2. Tryk på en af de 4 forindstillingsknapper (1-4) på ELITE. 3. Tryk på en knap for en forindstillet station (0-9) på fjernbetjeningen for at få adgang til en gemt forindstillet station (1-30).
<p>For at gennemse radiostationsinformation* (hvis den er tilgængelig)</p>	<p>Tryk flere gange på INFO på fjernbetjeningen.</p>
<p>For at mute eller gendanne lyden</p>	<p>Tryk på SNOOZE MUTE,  eller knappen ▶ .</p>

*DAB-information (hvis den er tilgængelig) omfatter: Stationsnavn, Dynamic Label Segment (DLS), signalstyrke, programtype (PTY), navn på ensemble, frekvens, signalfejlfrekvens, bithastighed og lydstatus, codec samt tid og dato.



Tryk på to talknapper efter hinanden på fjernbetjeningen for at hente favoritter med 2 cifre.

8.2 Opsætningsmenu

Tryk på **SETUP** i tilstanden DAB-radio for at få adgang til opsætningsmenuen (se kapitlet „Brug af menuerne“). De følgende optioner er tilgængelige, og de aktuelle indstillinger (hvis relevante) er markeret med en asterisk (*).

- [Stationsliste]
Til visning af alle tilgængelige stationer.
- [Fuld Scanning]
Til at søge efter og gemme alle tilgængelige stationer.
- [Manuel indstilling]
Til at vælge stationsfrekvensen manuelt. Listen med tilgængelige digitale radioenssembler vises.
- [Fjern ugyldige stationer]
Til at fjerne alle ugyldige stationer fra stationslisten.
- [DRC]
Nogle DAB-udsendelser har mulighed for Dynamic Range Compression (DRC). Med DRC-indstillingen reduceres volumenforskellen mellem stille og høje passager. Du kan vælge mellem DRC Høj, DRC Lav eller DRC Off. DRC Høj anbefales til støjende omgivelser.
- [Stationsrækkefølge]
Til at fastlægge hvordan stationerne oplistes, når der søges i stationslisten. Der findes følgende muligheder:
 - [Alfabetisk]: Sortering af stationerne i alfabetisk rækkefølge.
 - [Helhed]: Oplisting af stationsgrupper, der sendes sammen i samme ensemble.
- [System Opsætning]
Se kapitlet „Systemopsætning“.
- [Hoved Menu]
For at få adgang til andre afspilningstilstande, alarm eller sleeptimer.

9 Internetradio

9.1 Betjening

Der skal først være oprettet wi-fi-forbindelse for at kunne bruge internetradio (se kapitlerne „Gennemførelse af første opsætning“ og „Netværk“).

For at få adgang til internetradio	<p>Tryk på knappen  på fjernbetjeningen.</p> <p>Eller tryk en gang på MENU, derefter på ⏮ eller ⏭ (eller drej på navigationsknappen) for at vælge internetradioradio, og tryk derefter på OK for at bekræfte.</p> <p>ELITE starter forbindelsen med netværket, der hidtil var forbundet, og derefter med stationen, der sidst blev lyttet til.</p>
For at stille ind på en radiostation	Se kapitlet „Stationsliste“.
For at gemme en radiostation i den forindstillede liste	<p>Der kan maksimalt gemmes 30 radiostationer og podcasts.</p> <ol style="list-style-type: none">1. Tryk på FAV-knappen på ELITE, og hold den trykket ind, indtil den forindstillede liste og [Gem forindstill.] vises.2. Tryk på + eller - på fjernbetjeningen (eller drej på navigationsknappen) for at vælge et forindstillet stationsnummer, og tryk derefter på OK for at bekræfte.
For at gemme en radiostation direkte i den forindstillede liste	<ol style="list-style-type: none">1. Tryk på en af de 4 forindstillingsknapper (1-4) på ELITE, og hold den trykket ind.2. På fjernbetjeningen: Tryk på en af knapperne for en forindstillet station (1-9), og hold den trykket ind.

For at hente en radiostation i den forindstillede liste	<p>Du har 3 muligheder for at vælge en gemt forindstilling:</p> <ol style="list-style-type: none"> 1. Tryk på FAV. Tryk på + eller - på fjernbetjeningen (eller drej på navigationsknappen) for at vælge en radiostation i den forindstillede liste, og tryk derefter på OK for at bekræfte. 2. Tryk på en af de 4 forindstillingsknapper (1-4) på ELITE. 3. Tryk på en knap for en forindstillet station (0-9) på fjernbetjeningen for at få adgang til en gemt forindstillet station (1-30).
Søgning efter stationsinformationen* (hvis den findes)	Tryk flere gange på INFO på fjernbetjeningen.
For at mute eller gendanne lyden	Tryk på SNOOZE MUTE eller knappen  .

* Stationsinformation (hvis den er tilgængelig) omfatter: Kunstnerens og nummerets navn, stationsbeskrivelse, stationens genre og lokalitet, codec og samplingsfrekvens, afspilningsbuffer og dato.



Tryk på to talknapper efter hinanden på fjernbetjeningen for at hente favoritter med 2 cifre.

9.2 Opsætningsmenu

Tryk på **SETUP** i tilstanden internetradio for at få adgang til opsætningsmenuen (se kapitlet „Brug af menuerne“). De følgende optioner er tilgængelige, og de aktuelle indstillinger (hvis relevante) er markeret med en asterisk (*).

- [Sidst aflyttede]
Til at stille ind på radiostationer og podcasts, som du senest har lyttet til.
- [Stationsliste]
Til at stille ind på alle tilgængelige internetradiostationer (se kapitlet „Stationsliste“).
- [System Opsætning]
Se kapitlet „Systemopsætning“.
- [Hoved Menu]
For at få adgang til andre afspilningstilstande, alarm eller sleeptimer.

9.3 Stationsliste

Følgende menuer og undermenuer er tilgængelige i [Stationsliste]:

- [Local (navnet på din lokalitet)]
Til at søge efter og stille ind på alle radiostationer, der er tilgængelige i dit område.
- [Søg]
Til at søge efter alle tilgængelige radiostationer ved at indtaste nøgleord.
- [Lokalitet]
Til at søge efter og stille ind på radiostationer ud fra sted.
- [Popular]
Til at søge efter og stille ind på de mest populære internetradiostationer.
- [Discover]
Til at søge efter stationer i stationslisten ud fra oprindelse, genre samt sprog og til at vise listen med resultater med "Show stations".

10 Podcast-tilstand

10.1 Betjening

Der skal først være oprettet wi-fi-forbindelse for at kunne bruge podcast-tilstanden (se kapitlerne „Gennemførelse af første opsætning“ og „Netværk“).

Adgang til podcast-tilstanden	Tryk på knappen  på fjernbetjeningen. Eller tryk en gang på MENU , derefter på ⏮ eller ⏭ (eller drej på navigationsknappen) for at vælge podcast-tilstanden, og tryk derefter på OK for at bekræfte. ELITE starter forbindelsen med netværket, der hidtil var forbundet, og derefter med podcasten, der sidst blev lyttet til.
For at stille ind på en podcast	Se kapitlet „Podcast-liste“.
For at gemme en podcast i den forindstillede liste	Der kan maksimalt gemmes 30 radiostationer og podcasts. <ol style="list-style-type: none">1. Tryk på FAV-knappen på ELITE, og hold den trykket ind, indtil den forindstillede liste og [Gem forindstill.] vises.2. Tryk på + eller - på fjernbetjeningen (eller drej på navigationsknappen) for at vælge et forindstillet stationsnummer, og tryk derefter på OK for at bekræfte.
Direkte lagring af en podcast i den forindstillede liste (1-9)	<ol style="list-style-type: none">1. Tryk på en af de 4 forindstillingsknapper (1-4) på ELITE, og hold den trykket ind.2. På fjernbetjeningen: Tryk på en af knapperne for en forindstillet station (1-9), og hold den trykket ind.

<p>For at hente en podcast i den forindstillede liste</p>	<p>Du har 3 muligheder for at vælge en gemt forindstilling:</p> <ol style="list-style-type: none"> 1. Tryk på FAV. Tryk på + eller - på fjernbetjeningen (eller drej på navigationsknappen) for at vælge en radiostation i den forindstillede liste, og tryk derefter på OK for at bekræfte. 2. Tryk på en af de 4 forindstillingsknapper (1-4) på ELITE. 3. Tryk på en knap for en forindstillet station (0-9) på fjernbetjeningen for at få adgang til en gemt forindstillet station (1-30).
<p>For at gennemse podcast-information* (hvis den er tilgængelig)</p>	<p>Tryk flere gange på INFO på fjernbetjeningen.</p>
<p>For at mute eller gendanne lyden</p>	<p>Tryk på SNOOZE MUTE eller knappen .</p>

*Podcast-information (hvis den er tilgængelig) omfatter: Kunstnerens og nummerets navn, podcast-beskrivelse, codec og samplingsfrekvens, afspilningsbuffer og dato.



Tryk på to talknapper efter hinanden på fjernbetjeningen for at hente favoritter med 2 cifre.

10.2 Opsætningsmenu

Tryk på **SETUP** i podcast-tilstanden for at få adgang til opsætningsmenuen (se kapitlet „Brug af menuerne“). De følgende optioner er tilgængelige, og de aktuelle indstillinger (hvis relevante) er markeret med en asterisk (*).

- [Sidst aflyttede]
Til at stille ind på radiostationer og podcasts, som du senest har lyttet til.
- [Podcast List]
Til at stille ind på alle tilgængelige podcasts (se kapitlet „Podcast-liste“).
- [System Opsætning]
Se kapitlet „Systemopsætning“.
- [Hoved Menu]
For at få adgang til andre afspilningstilstande, alarm eller sleeptimer.

10.3 Podcast-liste

Følgende menuer og undermenuer er tilgængelige i [Podcast list]:

- [Local (navnet på din lokalitet)]
Til at søge efter og stille ind på alle podcasts, der er tilgængelige i dit område.
- [Søg]
Til at søge efter alle tilgængelige podcasts ved at indtaste nøgleord.
- [Lokalitet]
Til at søge efter og stille ind på podcasts ud fra sted.
- [Discover]
Til at søge efter podcasts ud fra oprindelse, genre samt sprog og til at vise listen med resultater med "Show podcasts".

11 Bluetooth-tilstand

ELITE kan oprette forbindelse med Bluetooth-baserede afspillere (f.eks. mobiltelefoner) inden for en rækkevidde på cirka 10 meter (30 fod).





Du skal afbryde alle eksisterende Bluetooth-forbindelser, før du forbinder ELITE med en anden enhed!

11.1 Parring

1. Tryk på knappen på fjernbetjeningen. Eller tryk en gang på **MENU**, derefter på **+** eller **-** på fjernbetjeningen (eller drej på navigationsknappen) for at vælge Bluetooth-tilstanden, og tryk derefter på **OK** for at bekræfte. Når det lille Bluetooth-ikon blinker, er ELITE klar til parring.
2. Aktivér Bluetooth-funktionen på din Bluetooth-baserede afspiller, og søg efter tilgængelige Bluetooth-enheder.
3. Vælg "ELITE" i listen med tilgængelige Bluetooth-enheder for at starte parring. Bluetooth-ikonet holder op med at blinke og lyser konstant, når parringen er afsluttet.

11.2 Betjening

For at få adgang til Bluetooth-lydtilstanden	Tryk på knappen på fjernbetjeningen. Eller tryk en gang på MENU , derefter på II<< eller >>II (eller drej på navigationsknappen) for at vælge Bluetooth-tilstanden, og tryk derefter på OK for at bekræfte.
For at starte afspilning	Vælg en lydfil fra din Bluetooth-baserede afspiller, og start afspilningen.
For at sætte afspilning på pause eller fortsætte den	Tryk på >>II .
For at gå til den forrige eller næste lydfil	Tryk på II<< eller >>II .
For hurtigt at søge frem eller tilbage i en lydfil	Tryk på II<< eller >>II , og hold den trykkes ind under afspilning.

For at afbryde Bluetooth-forbindelsen	<ul style="list-style-type: none"> • Skift til en anden afspilningstilstand, eller • vælg [Afbryd Bluetooth] fra opsætningsmenuen (se nedenfor), eller • tryk på  på fjernbetjeningen, og hold den trykket ind.
For at mute eller gendanne lyden	Tryk på SNOOZE MUTE eller knappen  .

11.3 Opsætningsmenu



Tryk på **SETUP** i Bluetooth-lydtilstand for at få adgang til opsætningsmenuen (se kapitlet „Brug af menuerne“). De følgende optioner er tilgængelige, og de aktuelle indstillinger (hvis relevante) er markeret med en asterisk (*).

- [Bluetooth disconnect]
Til at afbryde Bluetooth-forbindelsen.
- [Se detaljer]
 - [Bluetooth Info]: Til at vise status for den eksisterende Bluetooth-forbindelse.
 - [Tilsluttet enhed]: Til at vise navnet på den eksisterende forbundne Bluetooth-enhed.
- [System Opsætning]
Se kapitlet „Systemopsætning“.
- [Hoved Menu]
For at få adgang til andre afspilningstilstande, alarm eller sleeptimer.

12 AUX In-tilstand

12.1 Betjening

Din eksterne afspiller (f.eks. MP3-afspiller) skal være forbundet med AUX-indgangsstik 2 på ELITE ved hjælp af et lyd kabel (med 3,5 mm stik, medfølger ikke).

For at få adgang til AUX In-tilstanden	Tryk på knappen  på fjernbetjeningen. Eller tryk en gang på MENU , derefter på II<< eller >>II (eller drej på navigationsknappen) for at vælge AUX In 1-tilstanden, og tryk derefter på OK for at bekræfte.
For at starte og styre afspilning	Alle afspilningsaktiviteter skal udføres på den eksterne afspiller.
For at mute eller gendanne lyden	Tryk på SNOOZE MUTE eller knappen  .

12.2 Opsætningsmenu

Tryk på **SETUP** i AUX In-tilstanden for at få adgang til opsætningsmenuen (se kapitlet „Brug af menuerne“). De følgende optioner er tilgængelige, og de aktuelle indstillinger (hvis relevante) er markeret med en asterisk (*).

- [System Opsætning]
Se kapitlet „Systemopsætning“.
- [Hoved Menu]
For at få adgang til andre afspilningstilstande, alarm eller sleeptimer.

13 CD-tilstand

BEMÆRK!

Fare for beskadigelse!

Ukorrekt håndtering af ELITE kan medføre beskadigelse.





Diskformater, der ikke understøttes, må ikke sættes i ELITE.

13.1 Betjening

ELITE kan afspille lydfiler, der er gemt på en lyd-CD, CD-R og CD-RW.

Afspilningen kan afhænge af diskens kvalitet.

DK

For at få adgang til CD tilstanden	Tryk på knappen  på fjernbetjeningen. Eller tryk en gang på MENU , derefter på ⏮ eller ⏭ (eller drej på navigationsknappen) for at vælge CD-tilstanden, og tryk derefter på OK for at bekræfte.
For at sætte afspilning på pause eller fortsætte den	Tryk på ⏸ .
For at stoppe afspilning	Tryk på ■ .
For at gå til den forrige eller næste lydfil	Tryk på ⏮ eller ⏭ .
For hurtigt at søge frem eller tilbage i en lydfil	Tryk på ⏮ eller ⏭ , og hold den trykket ind under afspilning.
For at vælge en afspilningstilstand	Tryk flere gange på FAV . <ul style="list-style-type: none">•  = Gentag afspilning af alle numre•  = Gentag afspilning af et nummer•  = Shuffle-afspilning•  = Gentag afspilning af alle numre og shuffle-afspilning

For at gennemse lydfilesinformation (hvis den er tilgængelig)	Tryk flere gange på INFO på fjernbetjeningen.
For at mute eller gendanne lyden	Tryk på SNOOZE MUTE eller knappen  .

13.2 Opsætningsmenu

Tryk på **SETUP** i CD-tilstand for at få adgang til opsætningsmenuen (se kapitlet „Brug af menuerne“). De følgende optioner er tilgængelige, og de aktuelle indstillinger (hvis relevante) er markeret med en asterisk (*).

- [Fortsæt indstilling]
CD'en fortsætter afspilningen fra det senest afspillede sted, selv hvis du har skiftet tilstande eller sat enheden i standby-tilstand. Denne funktion afsluttes, når du skubber CD'en ud. Denne funktion er for eksempel beregnet til lydbøger.
- [System Opsætning]
Se kapitlet „Systemopsætning“.
- [Hoved Menu]
For at få adgang til andre afspilningstilstande, alarm eller sleeptimer.

14 Streamingtjenester

Din ELITE kan afspille indhold fra følgende streamingtjenester:



DK

Symbolerne for disse tjenester findes også i displayet på din ELITE.



Din enhed (f.eks. smartphone) skal være forbundet med det samme netværk som din ELITE!

Se kapitel 18 for at få tips til UNDOK™-appen.

Vi anbefaler, at du først installerer UNDOK™-appen på enheden, som du ønsker at bruge til at styre din ELITE (enheden kan for eksempel være en smartphone eller tablet).



Bemærk: Brug af streamingtjenester kræver aftaler med streamingudbyderne. De kan være forbundet med omkostninger. Især gratis tilbud indeholder ofte reklame. Enhver ændring er streamingtjenestens ansvar. Besøg streamingtjenestens hjemmeside for at få yderligere information.



Nogle tjenester kan også betjenes direkte via streamingtjenestens app eller på selve ELITE. Informér dig hos den pågældende streamingudbyder.

14.1 Betjening

Fremgangsmåderne, der beskrives nedenfor, gælder ens for alle tilgængelige streamingtjenester.

Valg af en streamingtjeneste	<p>Tryk på knappen  på fjernbetjeningen, og gå til valg af den ønskede streamingtjeneste. Symbolerne for tjenesterne, der er anført ovenfor, vises også tilsvarende i displayet på din ELITE.</p> <p>Eller tryk en gang på MENU, derefter på ⏮ eller ⏭ (eller drej på navigationsknappen) for at vælge den ønskede streamingtjeneste, og tryk derefter på OK for at bekræfte.</p>
Log ind på en streamingkonto (Deezer, Amazon Music)	<p>For at bruge en streamingtjeneste på din ELITE, skal du logge ind på ELITE eller UNDOK™-appen, der er installeret på din mobile enhed, med din personlige konto. Følg anvisningerne på skærmen.</p>
Sådan bruges Spotify Connect	<p>Brug din telefon, tablet eller computer som en fjernbetjening til Spotify. Gå til spotify.com/connect for at se hvordan.</p>
For at sætte afspilning på pause eller fortsætte den	<p>Tryk på ⏸.</p>
For at gå til den forrige eller næste lydfil	<p>Tryk på ⏮ eller ⏭.</p>
For at gemme et nummer i den forindstillede liste	<p>Der kan maksimalt gemmes 8 numre for Deezer samt Amazon Music og 10 for Spotify.</p> <ol style="list-style-type: none">1. Tryk på FAV-knappen på ELITE, og hold den trykket ind, indtil den forindstillede liste og [Gem forindstill.] vises.2. Tryk på + eller - på fjernbetjeningen (eller drej på navigationsknappen) for at vælge et forindstillet stationsnummer, og tryk derefter på OK for at bekræfte.

For at gemme et nummer direkte i den forindstillede liste	<ol style="list-style-type: none"> 1. Tryk på en af de 4 forindstillingsknapper (1-4) på ELITE, og hold den trykket ind. 2. På fjernbetjeningen: Tryk på en af knapperne for et forindstillet nummer 1-8 (Spotify 0-9), og hold den trykket ind.
For at hente et nummer i den forindstillede liste	<p>Du har 3 muligheder for at vælge en gemt forindstilling:</p> <ol style="list-style-type: none"> 1. Tryk på FAV. Tryk på + eller - på fjernbetjeningen (eller drej på navigationsknappen) for at vælge en radiostation i den forindstillede liste, og tryk derefter på OK for at bekræfte. 2. Tryk på en af de 4 forindstillingsknapper (1-4) på ELITE. 3. Tryk på en knap for et forindstillet nummer (1-8) på fjernbetjeningen (Spotify 0-9) for at få adgang til et gemt forindstillet nummer.
Søgning efter stationsinformationen* (hvis den findes)	Tryk flere gange på INFO på fjernbetjeningen.
For at mute eller gendanne lyden	Tryk på SNOOZE MUTE eller knappen  .

14.2 Opsætningsmenu





Tryk på **SETUP** i tilstanden for streaming af musik for at få adgang til opsætningsmenuen (se kapitlet „Brug af menuerne“). De følgende optioner er tilgængelige, og de aktuelle indstillinger (hvis relevante) er markeret med en asterisk (*).

- [System Opsætning]
Se kapitlet „Systemopsætning“.
- [Hoved Menu]
For at få adgang til andre afspilningstilstande, alarm eller sleeptimer.

15 Alarmer

15.1 Indstilling af alarm

Du kan indstille to alarmer.

1. Tryk på  eller , og hold den trykket ind for at få adgang til alarmindstillingstilstanden.
Tryk som alternativ på **SETUP** i enhver afspilningstilstand, og vælg derefter [Hoved Menu] og derefter [Alarmer].
Du kan også få adgang til alarmindstillingstilstanden, når ELITE er i tilstanden standby (fra). Tryk på  eller , og hold den trykket ind for at gøre det.
 2. Vælg alarmen, som du ønsker at indstille (alarm 1 eller 2), og tryk derefter på **OK**.
 3. De følgende muligheder viser, hvordan alarmen kan indstilles. Drej på navigationsknappen, eller tryk på navigationsknapperne på fjernbetjeningen for at foretage indstillingerne (se kapitlet „Brug af menuerne“).
- [Aktiver]
Til at slå alarmen til eller fra og indstille dens hyppighed. Følgende muligheder er tilgængelige:
 - [Fra]: For at deaktivere alarmen.
 - [Dagligt]: Alarmen aktiveres hver dag.
 - [Engang]: Alarmen aktiveres kun en gang.
 - [Weekend]: Alarmen aktiveres på lørdage og søndage.
 - [Hverdag]: Alarmen aktiveres fra mandag til fredag.
 - [Tid]
Til at indstille alarmtiden.
 - [Tilstand]
Til at vælge alarmlydkilden. Følgende muligheder er tilgængelige:
 - [Brummer]
 - [Internetradio]
 - [DAB]
 - [FM]

- [Forindstilling]
Til at vælge stationen, der sidst blev lyttet til, eller en forindstillet station som alarmlydkilde. Dette vises kun, når internetradio, DAB eller FM er valgt i [Tilstand].
- [Volumen]
Til at indstille volumen for alarmlyden.
- [Gem]
Til at gemme de aktuelle indstillinger.
Så snart [Gem] vælges, gemmes alarmindstillingerne. Hvis en alarm er aktiveret, vises alarmikonet (🔔/🔔).

15.2 Aktivering eller deaktivering af alarmerne

- Tryk flere gange på 🔔1 eller 🔔2 for at aktivere eller deaktivere alarmen, når ELITE er i anvendelsestilstand eller tilstanden standby (fra).
- Når en alarm er aktiveret, vises det tilsvarende alarmikon (🔔/🔔).

15.3 Deaktivering af en aktiveret alarm

- Tryk på 🔌, 🔔1 eller 🔔2 for at stoppe en aktiv alarm.

15.4 Snooze

- Tryk på **SNOOZE MUTE**, navigationsknappen eller knapperne 🔔/🔔 for at frakoble en aktiveret alarm midlertidigt (standard: 10 min.).
- Tryk på + eller – på fjernbetjeningen (eller drej på navigationsknappen) for at ændre snooze-perioden (5, 10, 15 eller 30 min).
- Under snooze-perioden blinker alarmikonet, og den resterende snooze-tid vises.
- Tryk på 🔌 eller 🔔1 eller 🔔2 for at annullere snooze-funktionen.

16 Sleptimer

Med sleptimeren indstilles, hvor lang tid der går, før ELITE slukker automatisk.

1. Tryk på **SETUP** i enhver afspilningstilstand, og vælg derefter [Hoved Menu] og derefter [Sovetilstand].
Eller tryk direkte på **SLEEP**-knappen på ELITE eller fjernbetjeningen for at aktivere eller deaktivere sleptimeren.
2. Tryk på **+** eller **-** på fjernbetjeningen (eller drej på navigationsknappen) for at vælge en sleptimer (15, 30, 45, 60 eller 90 min).
3. Tryk på **OK** for at bekræfte valget.

Når sleptimeren er aktiveret, vises sleptimer-ikonet  og den resterende tid. Vælg [Søvnmode er slukket] for at annullere sleptimeren.

17 Systemopsætning

17.1 Adgang til systemopsætningen

- Tryk på **SETUP** i enhver afspilningstilstand, og vælg derefter [System Opsætning].
- Se kapitlerne nedenfor for detaljer om hver indstillingsoption.
- De aktuelle indstillinger (hvis relevante) er markeret med en asterisk (*).
- Se kapitlet „Brug af menuerne“ for at gennemse og foretage valg i systemopsætningen.

17.2 Equalizer

- Vælg en af de foruddefinerede equalizeroptioner: [Lydstyrke], [Bas], [Diskant], [Flat], [Pop], [Rock], [Jazz], [Klassisk].

17.3 Netværk

- [Netværks-wizard]
Til at oprette netværksforbindelse.
- [PBC Wlan-opsætning]
Vælg denne option, hvis din trådløse router både understøtter WPS- og PBC-opsætningsmetoder.
- [Vis indstillinger]
Til at vise aktuel netværksinformation.
- [Manuel opsætning]
Vælg [DHCP Til] under optionen [Trådløst] for at tildele IP-adresse automatisk eller [DHCP Fra] for at tildele den manuelt.
- [NetRemote PIN setup]
Til at opsætte en NetRemote PIN.
- [Netværksprofil]
Til at vise en liste over netværk, der er gemt af ELITE.
- [Ryd netværksindstillinger]
Til at rydde alle netværksindstillinger.

- [Behold tilsluttet netværket]
Til at bevare eller afbryde wi-fi-netværket. Hvis du vælger [JA], gør det dig muligt at aktivere ELITE fra standby med en fjernapp. Hvis du vælger [NEJ], deaktiverer du wi-fi-forbindelsen i standby-tilstanden.

17.4 Tid/dato

- [Set Time/Date]
Til at indstille tid og dato.
- [Auto-opdatér]
Til at vælge en kilde (radio, internetnetværk eller ingen opdatering) for automatisk opdatering af tid og dato.
 - Hvis du opdaterer tid fra en kilde (radio - FM/DAB), har sommertidsindstillingen ingen funktion.
 - Hvis du opdaterer tid fra internetnetværket, skal du indstille din tidszone.
- [Indstil format]
Til at indstille 12- eller 24-timers tidsformat.
- [Indstil tidszone]
Til at indstille en tidszone.
- [DST]
Til at aktivere eller deaktivere sommertid.

17.5 Inaktiv standby

- Med denne option indstilles, hvor lang tid der går, før ELITE slukker automatisk. Der findes følgende muligheder: Fra, 2, 4, 5 og 6 timer.

17.6 Sprog

- Med denne option indstilles menusproget. Der findes følgende muligheder: Engelsk, tysk, dansk, spansk, fransk, italiensk, hollandsk, norsk, polsk, portugisisk, finsk, svensk og tyrkisk.

17.7 Gendan fabriksindstillinger

- Denne option rydder alle brugerdefinerede indstillinger og erstatter dem med de oprindelige standardindstillinger.

17.8 Softwareopdatering

- [Auto check]
Til at indstille regelmæssigt tjek for opdatering.
- [Check nu]
Til at tjekke efter opdatering med det samme.
Hvis en ny software er tilgængelig, spørger ELITE, om du ønsker at fortsætte med en opdatering.
Sørg inden softwareopdatering for, at ELITE er tilsluttet en stabil strømforsyning. Afbrydelse af strømmen under en softwareopdatering kan beskadige ELITE.

17.9 Opsætningsguide

- Til at gennemføre første opsætning (se kapitlet „Gennemførelse af første opsætning“).

17.10 Information

- Her vises den aktuelle softwareversion, Spotify-version, radio-ID og enhedsnavn.

17.11 Fortrolighedspolitik

- Besøg følgende side på en PC eller mobil enhed.
www.frontiersmart.com/privacy

17.12 Baggrundslys

Til at indstille displayets lysstyrke. Sensoren på forsiden af ELITE tilpasser automatisk displayets lysstyrke ud fra omgivelsernes lysforhold. Du kan tilpasse dine indstillinger til forhold med kraftig eller svag belysning, f.eks. i dit soveværelse. Tryk på displayknappen på toppen af ELITE, hold den trykket ind, og justér lysstyrken ved at dreje og trykke på navigationsknappen.

- [Højt niveau]
Niveau 8 til 15
- [Lavt niveau]
Niveau 1 til 8

18 Brug af UNDOK™-app til styring af ELITE

ELITE er kompatibel med Frontier Smart Technologies UNDOK™-appen. Appen tilbyder omfattende fjernstyringsfunktioner til FS-baserede lydmoduler med en iOS- eller Android-smartenhed.

For at installere og bruge UNDOK™-appen:

1. Download UNDOK™-appen fra "App Store" eller "Google Play", og installer den på din iOS- eller Android-smartenhed.



2. Forbind din smartenhed med samme wi-fi-netværk som ELITE.
3. Start UNDOK™-appen på din smartenhed. Appen søger efter kompatible lydsystemer. Du kan også trykke på  for at starte søgning efter lydsystemer.
4. Vælg "ELITE" fra listen over tilgængelige lydsystemer.

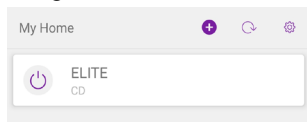

5. Styr ELITE via UNDOK™-appen.

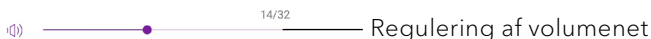
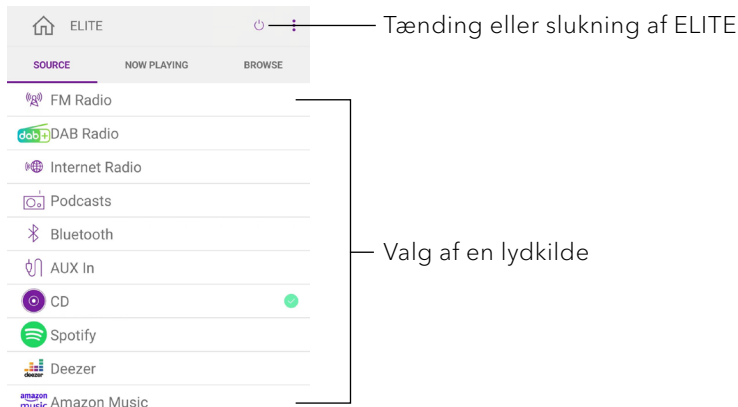

19 Fejlfinding

Der kan opstå funktionsfejl på alt elektrisk udstyr. Det betyder ikke nødvendigvis, at der findes en defekt på ELITE. Se tabellen nedenfor for tips til fejlfinding.

Funktionsfejl	Mulig årsag	Løsning
Ingen strøm.	Strømkablet er ikke tilsluttet korrekt.	Tilslut strømkablet korrekt.
ELITE reagerer ikke.	Der findes en fejl i ELITE.	Træk strømstikket ud, og sæt det i igen. Tænd derefter igen for ELITE.
Fjernbetjeningen virker ikke eller virker kun sporadisk.	Afstanden til ELITE er for stor.	Reducér afstanden mellem fjernbetjeningen og ELITE.
	Batteriet er brugt op.	Udskift batteriet.
Ingen eller dårlig lyd.	Lyden er slået fra.	Regulér volumenet.
	ELITE er ikke i korrekt afspilningstilstand.	Vælg en anden afspilningstilstand.
	Hovedtelefon er tilsluttet.	Træk hovedtelefonstikket ud.
	FM/DAB- eller internetmodtagelse er dårlig.	Udvid/justér FM/DAB-antennen, eller kontrollér wi-fi-forbindelsen.
	Der findes radiostøj.	Hold ELITE på afstand af andre elektroniske enheder.
Utilstrækkelig wi-fi-signalstyrke.	Routeren er for langt væk, eller der er spærret for den.	Anbring ELITE tættere på routeren, eller justér wi-fi-antennens position.

DK

Funktionsfejl	Mulig årsag	Løsning
Kan ikke forbinde med wi-fi-netværket.	Routeren er ikke tændt eller fungerer ikke korrekt.	Tænd routeren, eller kontrollér routerens tilstand.
	Ukorrekt opsætningsmetode.	Kontrollér, om routeren understøtter WPS og anvender den korrekte opsætningsmetode (PBC eller PIN). Konfigurér wi-fi-indstillingerne igen.
Internetradiostation virker sommetider ikke.	Nogle stationer understøtter kun et begrænset antal lyttere.	Prøv igen senere.
	Stationen sender ikke.	Prøv igen senere.
Nogle internetradiostationer forsvinder fra stationslisten.	Stationen fjernes fra listen, når den stopper med at sende.	Tjek igen senere. Når stationen sender igen, vises den igen i listen.
CD-afspilning starter ikke.	CD-formatet understøttes ikke.	Sæt et korrekt CD-format i CD-sprækken.
	CD'en er snavset.	Rengør CD'en.
	CD'en er beskadiget.	Sæt en anden CD i CD-sprækken.
USB-enheden oplades ikke.	USB-kablet er ikke forbundet eller beskadiget.	Kontrollér USB-kablet.
USB-enheden spiller ikke musik.	USB-afspilning understøttes ikke.	USB-porten bruges til opladning.

20 Rengøring



BEMÆRK!

Materiel beskadigelse som følge af ukorrekt rengøring!

Ukorrekt rengøring kan medføre beskadigelse på ELITE, eller at visse funktioner holder op med at virke.

- Brug aldrig slibende eller opløsningsmiddelholdige rengøringsmidler, da de kan beskadige overfladen på ELITE.
- Brug aldrig varm- eller trykluft til at tørre ELITE.
- Kanterne og hjørnerne på ELITE er sårbare over for tryk. Beskyt disse områder for at hindre dem i at blive udsat for et for kraftigt tryk.

DK

Fjernelse af fingeraftryk og let snavs

- Rengør kun ELITE udvendigt med en blød og tør klud.

Fjernelse af kraftig snavs

- Rengør kun ELITE udvendigt med en let fugtig klud, og tør derefter ELITE med en blød og tør klud.

21 Garanti

Når du fremsætter garantikrav, gælder følgende uden, at det begrænser dine juridiske rettigheder:

- Garantikrav kan kun gøres gældende inden for en periode på maks. 2 år (1 år i Nordamerika og Australien) regnet fra købsdatoen.
- sonoro audio GmbH skal efter eget skøn gratis reparere eller erstatte ELITE ved mangler opstået som følge af materiale- eller produktionsfejl inden for garantiperioden.
- I tilfælde af en klage bedes du kontakte din forhandler eller vores kundeserviceafdeling. Du finder vores kontaktoplysninger under „Kontaktoplysninger“ (kapitel 1.1) eller på vores hjemmeside www.sonoro.com
- Der begynder ikke en ny garantiperiode efter reparation eller udskiftning af ELITE. Garantiperioden på 2 år (1 år i Nordamerika og Australien) fra købsdatoen er fortsat gældende.
- Garantien omfatter ikke batterier, skader forårsaget af utilsigtet brug, normal slitage samt mangler, der kun minimalt påvirker værdien eller brugbarheden af ELITE. Garantien bortfalder også i tilfælde af ændringer, der ikke er foretaget af vores autoriserede servicecenter.
- Denne garanti begrænser eller ophæver ikke køberens mulighed for gratis at gøre sine lovsikrede rettigheder i tilfælde af mangler gældende.

WIR DANKEN IHNEN FÜR IHR VERTRAUEN

Bei der Entwicklung und Produktion unserer Audioprodukte legen wir größten Wert auf Qualität und höchstmögliche Sorgfalt. Dazu gehört auch, dass jeder einzelne Lautsprecher vor dem Verlassen des Werkes auf Herz und Nieren geprüft wird.

Es ist uns daher besonders wichtig, dass Sie nach dem Kauf noch lange Freude an Ihrem ELITE haben. Ist der Inhalt unvollständig oder beschädigt? Gibt es Anlass zu Beanstandungen? Wir lassen Sie mit Ihren Fragen nicht allein. Verlassen Sie sich auf das Know-how unserer Service-Mitarbeiter. Unser Service-Team weiß alles, was es über die sonoro Produkte zu wissen gibt und berät Sie freundlich, schnell und kompetent.

WE THANK YOU FOR YOUR TRUST

At sonoro we are putting the utmost effort in to developing state-of-the-art products with impeccable quality standards. It is very important to us that you stay satisfied with your sonoro product for the lifetime of the unit. If for any reason you need assistance or have a warranty claim, please do not hesitate to get in touch with our Service Team.

NOUS VOUS REMERCIONS DE VOTRE CONFIANCE

Chez sonoro nous sommes très attachés à la qualité irréprochable de nos produits. Nous ne souhaitons rien de moins que votre entière satisfaction. En cas de besoin d'assistance ou de réclamation, n'hésitez pas à prendre contact avec notre équipe de Service-Après-Vente.

DEUTSCHLAND - HQ

sonoro audio GmbH
Hammer Landstraße 45, 41460 Neuss, Deutschland
Phone +49 2131 8834-141
Fax +49 2131 7517-599
E-mail support@sonoro.com
Internet www.sonoro.com

HRVATSKA

croatia@sonoro.com

SUOMI

finland@sonoro.com

ÖSTERREICH

+49 2131 8834141
austria@sonoro.com

HONG KONG

+852 2618 5900
hongkong@sonoro.com

FRANCE

france@sonoro.com

SCHWEIZ

swiss@sonoro.com

SVERIGE

sweden@sonoro.com

PORTUGAL

portugal@sonoro.com

ITALIA

italy@sonoro.com

UNITED KINGDOM

uk@sonoro.com

LUXEMBOURG

luxembourg@sonoro.com

BELGIEN

belgium@sonoro.com

ESPAÑA

spain@sonoro.com

NORGE

norway@sonoro.com

POLSKA

poland@sonoro.com

NEDERLAND

netherlands@sonoro.com

AUSTRALIA

australia@sonoro.com